



ALUMINIUM

TARIF 2026

TARIF PUBLIC H.T. CONSEILLÉ EN EUROS

HABITAT / INDUSTRIEL

PORTAILS &
GARDE-CORPS

ISO 9001

BUREAU VERITAS
Certification



FERPLAY est certifiée EN ISO 9001 :2015

FERPLAY s'efforce quotidiennement de répondre au mieux à vos attentes pour vous satisfaire !

Tous les ans nous sommes contrôlés par le Bureau Veritas avec des audits interne et externe sur l'ensemble de nos processus et bien sûr **notre Certificat ISO 9001 a été renouvelé avec succès.**

Acquis dès 2011, ce label nous impose un niveau de qualité et services continus en terme de résultats, en étant constamment à l'écoute de nos clients.

Avec ce système de gestion nous vous apportons:

- ✓ Professionnalisme, rigueur et réactivité, qui sont les maîtres mots au sein de la société ;
- ✓ Écoute et orientation ciblées ;
- ✓ Traitement rapide de vos commandes ;
- ✓ Suivi scrupuleux de vos commandes ;
- ✓ Délais de livraison contrôlés ;
- ✓ Bureau d'étude compétent et rigoureux ;
- ✓ Outil de production développé sur plus de 30.000 m² ;
- ✓ Logistique interne fiable grâce à une flotte de plus de 30 semi-remorques ;
- ✓ Constante recherche de développement pour des produits innovants et uniques !



(voir conditions générales de vente)



(voir conditions générales de vente)

Nos portails sont garantis 25 ans contre tous les vices de fabrication

(en utilisation normale des portails)



Sur le thermolaquage

(voir conditions générales de vente)

FERPLAY vous offre un service complet et personnalisé grâce à une équipe dynamique... tout cela dans un seul but... VOTRE SATISFACTION !



Conforme à la réglementation Européenne
Norme EN 13241-1 + A2
Essai type réalisé par l'organisme notifié CSTB.

Procès verbaux délivrés par le CSTB:

BV07-270 A1 à F1	BV14-978 A1 à Z1	BV18-1129 A à X
BV08-240 A1 à C2	BV15-040 A à J	BV18-1134 A à P
BV09-713 A1 à M1	BV15-070 A à R	BV21-0036 A à H
BV11-755 A à K	BV15-522 A à D	BV21-08259 A2 à X2
BV13-549 A à X	BV16-491 A à O	BV22-09645 A à R
BV14-171 A à P	BV17-654 A à Q	BV-G-24-42110 A à X

L'aluminium est un matériel riche en qualité, il a une grande résistance aux intempéries, il est léger et robuste. Son assemblage par soudure le rend plus résistant aux manoeuvres fréquentes. Conçu et fabriqué sur mesure dans nos ateliers avec une constante recherche de perfection.

**NOUS RÉALISONS LE PORTAIL
NÉ DE VOTRE IMAGINATION,
EN PARTANT DES PORTAILS
DE NOTRE CATALOGUE.**



GAMME PIERRES GEMMES

PAG 28

LA FIABILITÉ ET LA FINITION D'UN PRODUIT HAUTE QUALITÉ

. PRODUIT DISPONIBLE EN VERSION MÉCANO-SOUDÉE . SECTION ET ÉPAISSEUR DE MATIÈRE HAUT DE GAMME
GARANTIE A VIE SUR L'OSSATURE DES PORTAILS ET 25 ANS LES CLÔTURES, 10 ANS SUR L'AUTOPORTÉ ET PRODUIT SPÉCIFIQUE



GAMME FLUVIALE

PAG 78

RETROUVEREZ LES MÊMES CARACTÉRISTIQUES DE LA GAMME PIERRE GEMMES DANS LA GAMME FLUVIALE,
CE QUI LA DISTINGUE EST SON ASSEMBLAGE MÉCANIQUE À VISSER (PAR TENONS ET MORTAISE)
GARANTIE DES PORTAILS ET CLÔTURES 25 ANS



GAMME VILLAGE

PAG 118

LA LIGNE ÉCONOMIQUE EN 13 VERSIONS, VISSÉES OU SOUDÉES
(5 VERSIONS CLASSIQUES ET 8 VERSIONS DESIGN)
GARANTIE DES PORTAILS ET CLÔTURES 25 ANS



GAMME CITY (TRADITIONNELLE)

PAG 140

L'ASPECT DU FER FORGÉ À L'ANCIENNE, DU PLUS SIMPLE AU PLUS TRAVAILLÉ,
MAIS EN ALUMINIUM SOUDÉ
GARANTIE A VIE SUR L'OSSATURE DES PORTAILS ET 25 ANS LES CLÔTURES



GAMME RÉGIONALE

PAG 157

LA LIGNE LA PLUS ÉCONOMIQUE EN 5 VERSIONS,
VISSÉE EN 2 DIMENSIONS STANDARDS
GARANTIE 10 ANS SUR LES PORTAILS RÉGIONALES



GARDE-CORPS

PAG 167

NOUVELLE GÉNÉRATION DE GARDE-CORPS EN ALUMINIUM
UN SAVANT ASSEMBLAGE DE TECHNIQUE, DE DESIGN, DE MAÎTRISE ET D'ÉLÉGANCE À LA FRANÇAISE
GARANTIE 25 ANS, SAUF LES VITRÉS 2 ANS



GAMME INDUSTRIEL

PAG 209

PORTAIL POUR L'ENTRÉE DE SITE INDUSTRIEL OU COLLECTIF
GARANTIE A VIE SUR L'OSSATURE DES PORTAILS ET 25 ANS LES CLÔTURES, 10 ANS SUR L'AUTOPORTÉ ET PRODUIT SPÉCIFIQUE

Retrouvez nous en ligne



PRODEVIS.

Solution de chiffrage et gestion commerciale

le logiciel des professionnels de la Menuiserie



bimobject[®]

le logiciel des Architectes et Bureaux d'études



HerculePro

le logiciel des professionnels de la Menuiserie



www.chiffreur-portails.ferplay.net

Devis Gratuit
en ligne



Demandez votre
code d'accès

*pour obtenir plus rapidement
vos Devis et Commandes*



visitez notre site

www.ferplay.net

pour plus d'informations sur les produits,
manuels d'installation, tarifs, photos, catalogues, fiches techniques, etc ...



FERPLAY C'EST AUSSI UNE GAMME DE
PORTAILS ACIER HABITAT ET INDUSTRIEL



NOUVEAUTÉS

**TARIF ALUMINIUM
2026**



COLLECTION DE PORTAILS SANS TRAVERSE



PIERRES GEMMES



FLUVIALE

**LAMES
EXTRA-LARGES
300x50**

NOTRE COLLECTION AVEC LAMES
EXTRA-LARGES DE **300x50**mm
HORIZONTALES, PERSONNALISABLE,
MODIFIABLE SELON VOS SOUHAITS.

2 GAMMES 2 STYLES DIFFERENTS

- ▶ SANS CADRE APPARENT AVEC LAMES EXTRA-LARGES (300x50), DANS NOS 2 GAMMES PRINCIPALES **PIERRE GEMMES** ET **FLUVIALE**.
- ▶ CETTE COLLECTION SE DISTINGUE PAR SES LIGNES DROITES ET EPUREES.
- ▶ LAMES LARGES HORIZONTALES ET SANS TRAVERSES (EN HARMONIE PARFAIT AVEC LES PORTES SECTIONNELLES)



SAPHIR
MÉCANO SOUDÉ

PORTAIL SANS TRAVERSE
AVEC MONTANTS APPARENTS

voir page 60

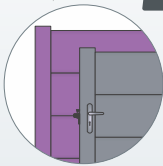
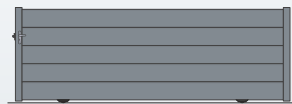

YÈRES
MÉCANO VISSÉ

PORTAIL SANS TRAVERSE
NI MONTANT APPARENT

voir page 106

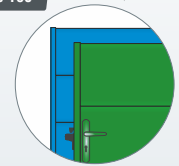
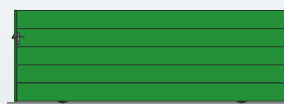

MULTIPLES COMBINAISONS

- ▶ DECORS ALUMINOX (pour vous rapprocher de la décoration de votre porte d'entrée ou de garage.)
- ▶ LAMES DÉCORATIVES USINÉES AU CHOIX
- ▶ LAMES INTERCALÉES PLUS FINES EN DÉCORATION
- ▶ LAMES AJOURÉES



JADE
CONTEMPORAIN • SOUDÉ

REPLISSAGE AVEC TÔLES PLEINES PLAQUÉES À L'OSSATURE

FORMES DISPONIBLES

A UNIQUEMENT

PROFILS ALUMINIUM

MONTANTS	50x50 / 100x50
TRAVERSES	50x50 / 100x50
REPLISSAGE TÔLE PLEINE	30/10 PLAQUÉE 1FACE OU 2 FACES EN TÔLE 20/10

Le portail JADE et son Habillage avec tôles pleines 1 face et en option 2 faces (interieur et extérieur)

- Remplissage avec 6 ou 7 toles de 30/10 plaquées au chassis
- Renfort automatisme dans la première traverse intermediaire en partant du bas



BASE 6 : TÔLES PLEINES 30/10 HORIZONTALES

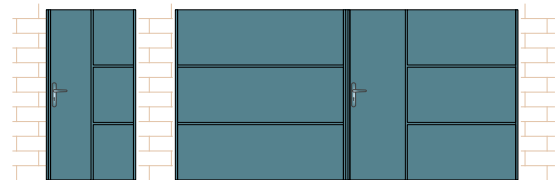

OPTION : 6 TÔLES HORIZONTALES + 1 TÔLE VERTICALE

Montage sur gonds type paumelles coté interieur entre poteaux et profil d'occultation à visser aux poteaux



OPTION: DÉCORS MOTIFS STANDARDS



CONÇU SPÉCIALEMENT POUR DIFFÉRENTES MOTORISATIONS

LA MOTORISATION INTÉGRÉE NE PEUT ÊTRE INSTALLÉE QU'À LA FABRICATION DU PORTAIL



MOTORISATION HAUT DE GAMME

- Conçue spécialement pour être intégrée dans le montant, elle est invisible, donc esthétique et très sécurisante.
- Le blocage des portails de grande dimension en position fermé est assuré par une serrure électrique au sol, en plus de la motorisation, ceci afin de protéger votre motorisation en cas de poussée intempestive (intrusion, vents forts...)
- Section des montants côté motorisation 115x160 mm



CONÇU POUR LES GAMMES



PIERRES GEMMES



FLUVIALE



VILLAGE



TRADITIONNELLE





P. GEMMES



FLUVIALE



VILLAGE



CITY



SÉRIE BLI 1000 MOTEUR IRRÉVERSIBLE

MOTORISATION AUTOBLOQUANTE DOTÉE D'UN SYSTÈME DE DÉVERROUILLAGE DIRECT, ACTIONNABLE PAR CLÉ SIX PANS



L'opérateur est adapté à l'automatisation de portes battantes d'une longueur allant jusqu'à 2m par vantail d'un poids de 200kg. Pour des vantaux plus longs, jusqu'à 2,50m, il est nécessaire d'ajouter une serrure électrique.

L'automatisme réalise automatiquement le verrouillage (sur les deux vantaux) grâce à un système à électrofrein (intégré dans le moteur), ce qui permet le blocage du vantail en fermeture.



IMPORTANT: EN REGION VENTEUSE, LA SURFACE DOIT ÊTRE RÉDUITE OU VOUS DEVEZ CHOISIR UN VANTAIL AJOURÉ.

SURFACE MAXI DE VANTAIL PLEIN 4m²
POUR UNE UTILISATION DANS UN LIEU
PEU VENTÉ



KIT CARDIN - Série BLI 1000

3.644 € / P.P. Unit.

- 2 Moteurs BLI 1000 Autobloquants 24vdc avec encodeur
- 2 Télécommandes radio 433mhz
- 1 Paire de photocellules
- 1 Feu clignotant avec antenne 433mhz incorporée
- 1 Coffre de commande CC242 EFAMCB avec chargeur de batterie et batterie (NIMH)
- 1 Récepteur 433mhz incorporé avec un module multidécodage S449-S486-S504-S508
- 1 Clé allen (six pans) pour débrayage manuel du moteur



Gond en acier zingué

- Réglage de l'horizontalité du portail



CARTER EN ALUMINIUM PEINT



DIAMÈTRE Ø105



ROTATION SUR ROUEMENTS



PROTECTION DE CÂBLAGE



AUTO-PROGRAMMATION AU MOYEN D'UN AFFICHEUR LCD GRAPHIC



Système de butées mécaniques réglable en ouverture et fermeture (pièce 1 et 2)



HOME MOTION by
somfy

INVISIO 3S iO

«Type FD» Jusqu'à 2,5 m par vantail sans serrure motorisée

«Type R» Jusqu'à 1,8 m par vantail sans serrure motorisée

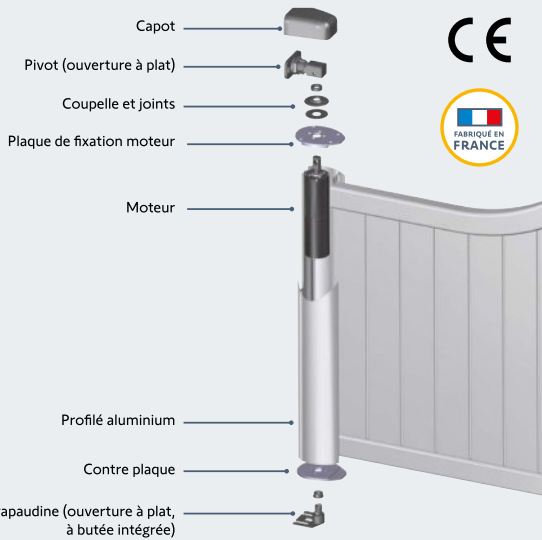

Technologie io-homecontrol

- Intelligente : son retour d'information informe vos clients en temps réel de l'état de leurs équipements. Idéal pour le pilotage à distance !
- Hautement sécurisée : sa clé de cryptage est exclusive à chaque installation pour une protection totale contre le piratage.



KIT INVISIO 3S iO «Type R» 3.754 € / P.P. Unit.

- 2 Moteurs invisio réversibles intégrés
- 2 Télécommandes radio keygo io 4 canaux
- 1 Paire de photocellules
- 1 Feu clignotant avec antenne IO incorporé
- 1 Coffre de commande CBX 3S IO
- 1 Récepteur io incorporé
- 1 Contacteur a clé pour débrayage manuel du moteur

RÉVERSIBLE



- **LARGEUR** maxi d'un vantail sans serrure électrique 1,8 mètres et 4m maxi de surface de vantail plein
- **POIDS** maxi par vantail 200kg (usage domestique)

Déverrouillage à clé

- Boîtier à clé pour motorisation réversible.
- Déverrouillage à clé intégrée dans la serrure motorisée.
- Déverrouillage accessible depuis l'intérieur et/ou l'extérieur.



KIT INVISIO 3S iO «Type FD» 4.007 € / P.P. Unit.

- 2 Moteurs invisio irréversibles intégrés
- 2 Télécommandes radio keygo io 4 canaux
- 1 Paire de photocellules
- 1 Feu clignotant avec antenne IO incorporé
- 1 Coffre de commande CBX 3S IO avec chargeur de batterie et batterie (NIMH)
- 1 Récepteur io incorporé
- 1 Clé allen (six pans) pour débrayage manuel du moteur au travers du profilé

IRRÉVERSIBLE

- **LARGEUR** maxi d'un vantail 2,5 mètres et 4,5 m² maxi de surface de vantail plein
- **POIDS** maxi par vantail 200kg (usage domestique)



OPTIONS

Ouverture sur pente (5 à 10 %) **151€ /vantail**

2 Equerres de fixation pour crapaudine sur piliers **105€**

Déverrouillage sécurisé par une clé individuelle **97€ /unit**
(accessible de l'intérieur et de l'extérieur au niveau de la plaque de fixation moteur)



Solar Set



Compatible avec une alimentation solaire pour les portails éloignés du réseau électrique

- Installation possible partout
- Le choix écologique
- Facile et rapide à installer
- Facile à entretenir
- Autonomie: 40 jours environ 10 cycles par jour
- compatible uniquement avec les motorisations 3S

KIT INVISIO 3S "TYPE FD»

AVEC 1 KIT SOLAIRE (SOLAR SET)
(1 PANNEAU SOLAIRE + 1 BOITIER BATTERIE)

SUR CONSULTATION



FLUVIALE



VILLAGE

Nice

NICE OLTRE 1824 INTÉGRÉ IRREVERSIBLE

MOTORISATION AUTOBLOQUANTE DOTÉE D'UN SYSTÈME DE DÉVERROUILLAGE DIRECT, ACTIONNABLE PAR CLÉ



NICE OLTRE 1824

Le moteur intégré pour portails à battant jusqu'à 100kg et une longueur de vantail jusqu'à 1800mm et 3m² de surface maxi de vantail plein (soit 1700 de haut) pour une utilisation en zone peu ventée.



IMPORTANT: EN REGION VENTEUSE, LA SURFACE DOIT ÊTRE RÉDUITE OU VOUS DEVEZ CHOISIR UN VANTAIL AJOURÉ.

- Les moteurs sont intégrés dans le montant du portail en partie basse
- Le système de déverrouillage est accessible depuis l'intérieur et l'extérieur par clé facilement manœuvrable.
- Les butées d'arrêts mécaniques sont à sceller au sol pour l'ouverture.
- Ouverture à 90° ou maxi 180° selon implantation du vantail
- Ouverture toujours à plat



NICE OLTRE 1824

2093 € / Unit.

- 2 Moteurs NICE OLTRE 1824
- 2 Systèmes de déverrouillage intérieur et extérieur
- 2 Télécommandes radio bi-canaux
- 1 Paire de photocellules
- 1 Feu clignotant avec antenne incorporée
- 1 Coffret avec logique de commande
- 1 Récepteur radio
- 2 Butées mécaniques externes à sceller pour arrêt en ouverture



PS124

Batterie 24V avec chargeur de batterie intégré

179 € / Unit.



Gâche VBLOC

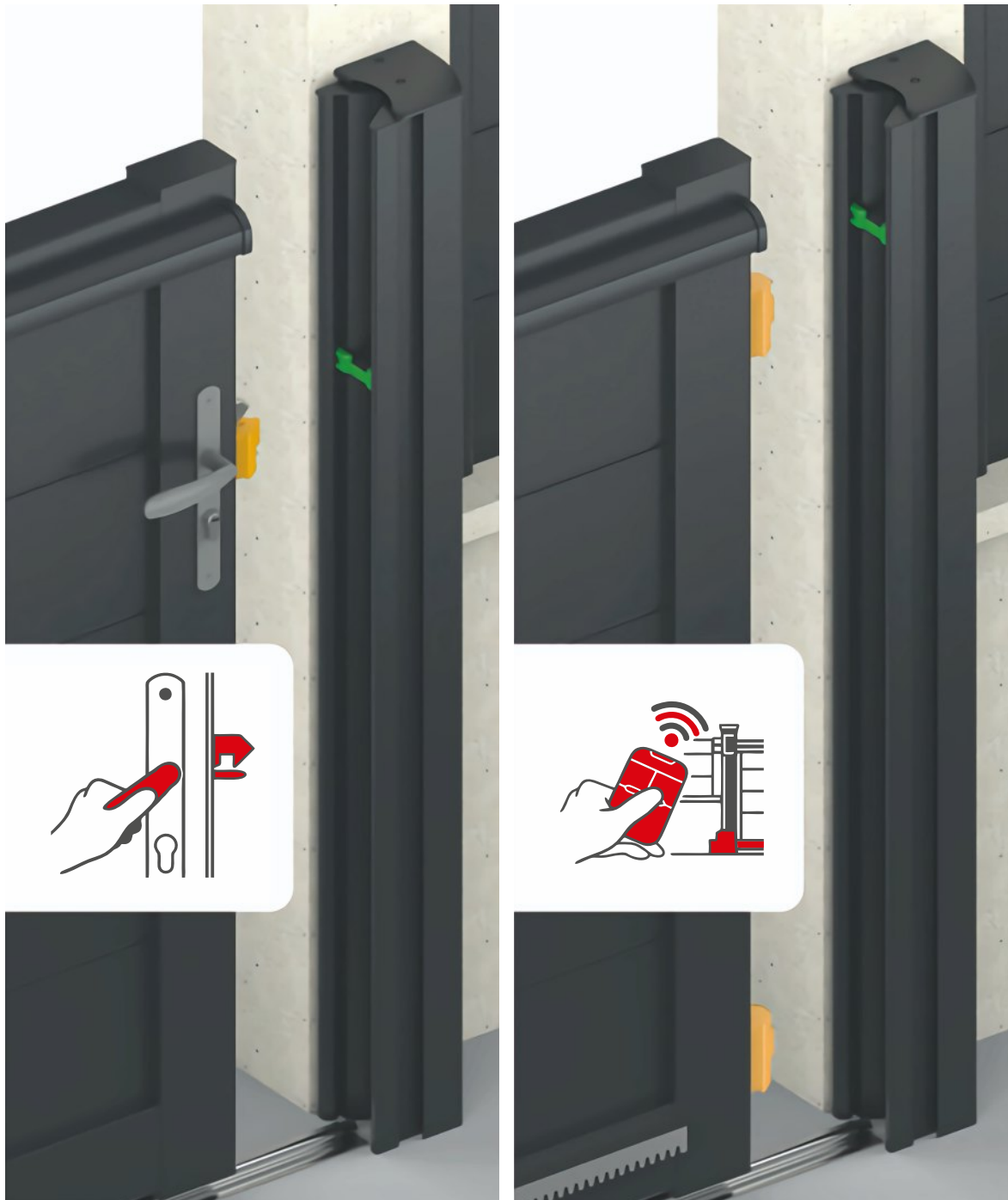

La gâche VBLOC permet une fermeture optimale d'un portail coulissant. Ses différentes versions s'adaptent aux portails manuels et motorisés. Centreurs en élastomère positionnés sur le champ du portail.

Compatibles avec les serrures GK et GJ
Version Gâche INTÉGRALE (hauteur maxi : 2000 mm)



PIVOT AVEC CACHE GOND ET CACHE LATERAL EN OPTION

GOND OBTURATEUR DE JOUR POUR PORTAIL PLEIN



VUE DE L'EXTÉRIEUR - HAUT



VUE DE L'INTÉRIEUR - HAUT

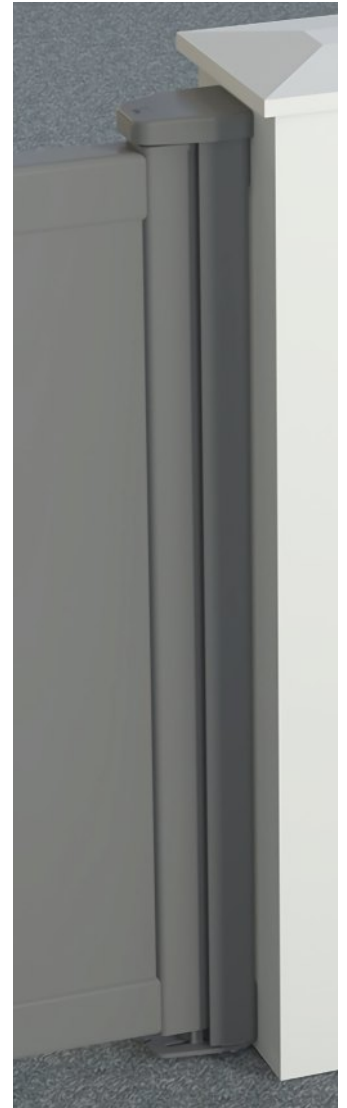

VUE DE L'EXTÉRIEUR



VUE DE L'EXTÉRIEUR - BAS



VUE DE L'INTÉRIEUR - BAS

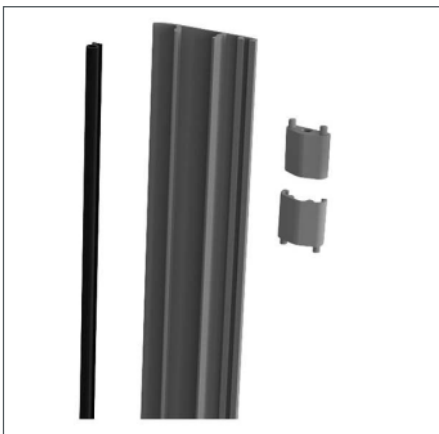

KIT PROFIL OBTURATEUR L=2 M
ALUMINIUM THERMOLAQUÉ



CACHE-GOND
ALUMINIUM THERMOLAQUÉ



GOND PLATINE ACIER
CATAPHORÈSE THERMOLAQUÉ



POTEAUX 200x200 ALU

À SCELLER OU SUR PLATINE À VISSER

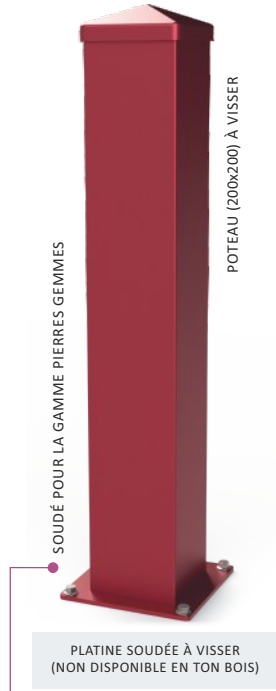
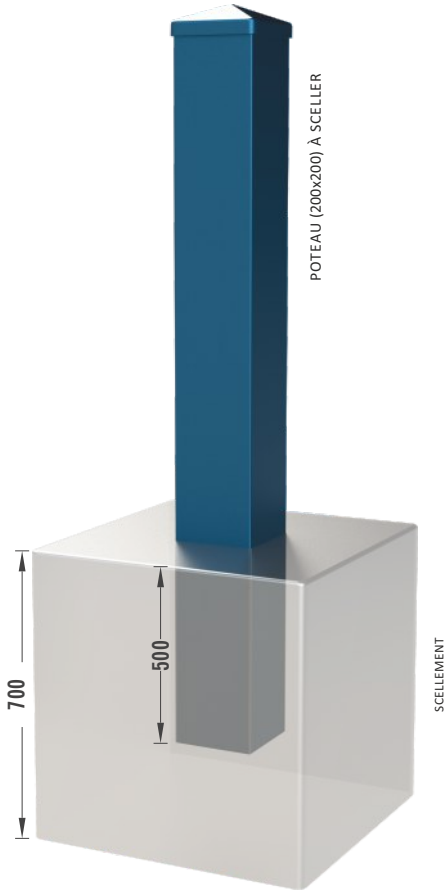

FINITION AVEC PLATINE À VISSER SUR LE POTEAU DE 200x200,
POSSIBLE SUR LE 150x150,
INTERDIT SUR LE POTEAU DE 100x100

HAUTEUR	POTEAU		
	100x100	150x150	200x200
1.000	193	406	455
1.100	193	406	455
1.200	200	417	455
1.300	200	417	480
1.400	206	427	480
1.500	206	427	514
1.600	218	450	514
1.700	218	450	541
1.800	232	470	541
1.900	232	470	567
2.000	247	490	567
2.100	254	502	585
2.200	265	513	603

Platine à visser (poteau 200x200) 115€ /un.



POTEAU D'ANGLE VARIABLE POUR LES BRISE-VUE EN KIT

COMPOSÉ: 1 POTEAU Ø60 AVEC PLATINE À VISSER OU À SCELLER AVEC 1 DEMI-POTEAU À VISSER EN USINE ET 1 DEMI-POTEAU À REGLER ET FIXER EN CHANTIER SUR Ø60 EN FONCTION DE L'ANGLE SUR PLACE.



ECLAIRAGE LED DU POTEAU

Option

ALIMENTATION 24V

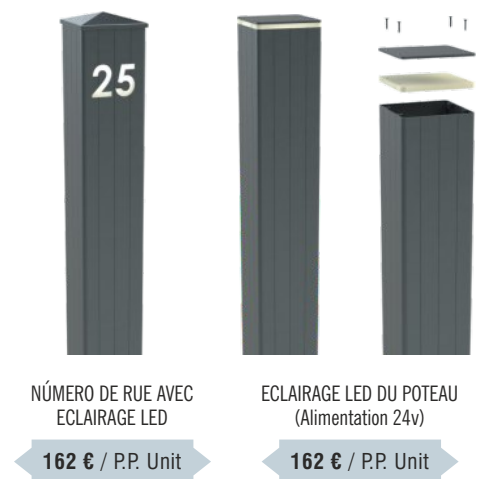



MONTANTS PLUS ROBUSTES et PLUS IMPOSANTS



MONTANT
POUR LA GAMME PIERRES GEMMES



115x75

côté pivots, arrondie côté pilier en sécurité **anti-pince doigts**

110x75

côté serrure (ou côté pilier avec paumelles)



MONTANT
POUR LA GAMME FLUVIALE



110x65

côté pivots, arrondie côté pilier en sécurité **anti-pince doigts**

95x65

côté serrure

CES NOUVEAUX MONTANTS NOUS PERMETTENT
D'AUGMENTER DES DIMENSIONS EN HAUTEUR ET LARGEUR
SUR LES GAMMES FLUVIALE ET VILLAGE.

AVEC SES NOUVEAUX MONTANTS
NOS GAMMES DEVIENNENT PLUS
SECURISANTES et ÉLÉGANTES



NOUVEAU MONTANT
POUR LA GAMME VILLAGE



85x60

montant village

NOUVEAU BATTEMENT POUR LES MONTANTS DES GAMMES
PIERRES-GEMMES, FLUVIALE ET VILLAGE



POUR LA GAMME
BRISE-VUE EN KIT

POTEAU CARRÉ 80x80 DE 2 DÉPARTS AVEC ANGLES VARIABLES

UN UNIQUE POTEAU MULTI-FONCTIONS

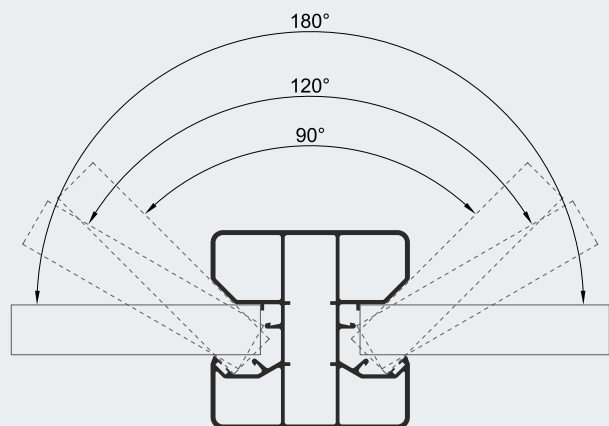
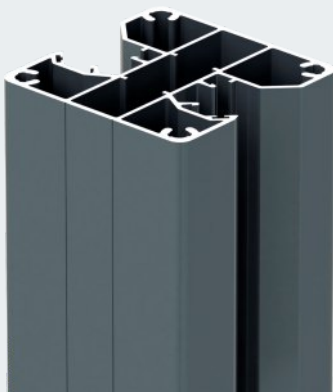



LE GARDE-CORPS ALUMINIUM



BARRIÈRES ET PORTILLONS DE PISCINE

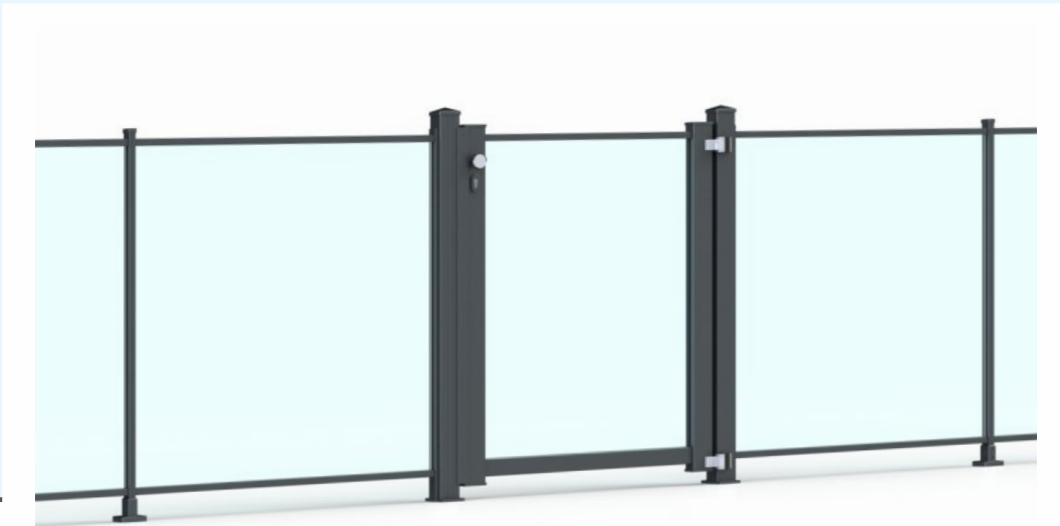

Retrouvez l'ensemble
de nos collections sur

pag. 165



La Boîte à Colis Connectée

POUR SIMPLIFIER LA LIVRAISON DE VOS COMMANDES À DOMICILE



Ouverture possible depuis votre **téléphone portable** à distance



Dimensions :
H870 x L460 x P380

équipé de **boîte aux lettres**
et d'une **gâche électrique**
pour ouverture à distance

en acier galva et thermolaqué
à la couleur du portail

avec emplacement pour
interphone ou vidéophone

Prix du boîtier : **1534€ / PP**

VIDÉOPHONE + CLAVIER CODE

KDT-611E-170-316

avec système Wi-Fi pour se connecter
à votre smartphone



Prix : **1460€ / PP**



OPTION : TOTEM ET BOITE A COLIS

avec le vidéophone et clavier codé



Ouverture depuis la platine intérieure ou grâce à l'**application mobile VDP connect** (sur smartphone)



Boîtier technique étanche pour pouvoir **câbler les différents accessoires**



Possible de **fournir un code temporaire au livreur** pour qu'il puisse déposer le colis.



La platine de rue KDT-611E-170-316 offre une liaison fiable jusqu'à 300 mètres avec le moniteur intérieur, assurant une communication efficace et instantanée. Déverrouillez votre gâche de portillon ou contrôlez la motorisation de votre portail en toute simplicité. Pilotable via smartphone à condition d'être raccordée à un moniteur connecté en WIFI.

Équipée d'une caméra grand angle de 170°, cette platine assure une vision étendue pour une identification facile des visiteurs. Le portillon rétro-éclairé et la LED sont là pour garantir un fonctionnement optimale, même dans des conditions de faible luminosité.

Le bandeau LED offre un éclairage nocturne efficace, assurant une surveillance claire même dans l'obscurité avec un mode qui permet à la LED de s'allumer dès que la luminosité est trop faible. La temporisation réglable de 1 à 99 secondes vous permet de personnaliser la durée de l'éclairage LED pendant les conversations en cours et les déverrouillages.

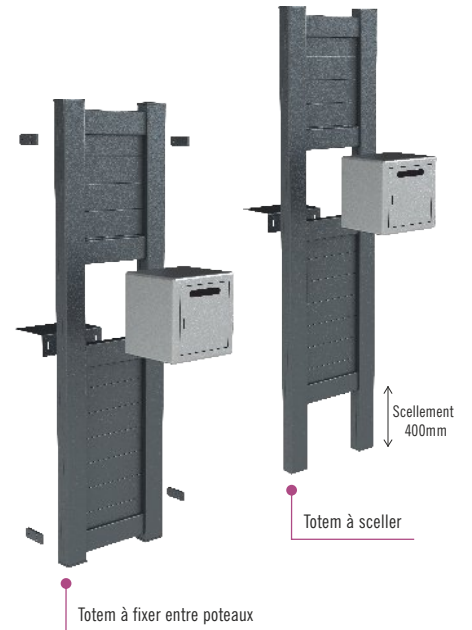

- Remplissage en lames pleines horizontales ou verticales 100, 150, 200 ou 300x20
- Section des montants et traverses selon la gamme correspondant au portail
- Fixation des montants par scellement au sol: 400mm de scellement
- Sur demande possibilité de fixer le totem entre poteaux par 4 pièces de fixation latérales
- Reservation Boîte aux lettres 305x305mm ou Boîte Ferplay normalisée 290x290mm
- Support B.A.L fourni (B.A.L non inclus)

3 TOTEMS BOÎTE AUX LETTRES

OSSATURE CORRESPONDANT
AUX 3 GAMMES:



- VILLAGE



- FLUVIALE



- PIERRES GEMMES

Village



Fluviale



Pierres Gemmes



TARIFS TOTEM (SANS B.A.L)

- OPTION RAL HORS STANDARD: **377€** / CHANTIER
- TARIF BOÎTE AUX LETTRES LAQUÉE
AU COLORIS DU TOTEM: **253€** (NON INCLUS)

TOTEM HAUTEUR (mm)	GAMME VILLAGE	GAMME FLUVIALE	GAMME PIERRES GEMMES
	Largeur fixe (475 mm)	Largeur fixe (495 mm)	Largeur fixe (525 mm)
1.000	678 €	699 €	732 €
1.250	712 €	732 €	764 €
1.500	743 €	764 €	797 €
1.750	786 €	808 €	840 €
2.000	819 €	840 €	872 €

- 20 Couleurs standards
- 21 Accessoires Habitat - Coulissants
- 22 Accessoires Habitat - Battants
- 24 Motorisation Habitat
- 25 Décors (aluminos, découpe laser, etc...)

 **GAMME PIERRES GEMMES**
CONTEMPORAINE • MÉCANO SOUDÉE

- 28 **Présentation**
- 30 Prise de côtes
- 32 **Modèles Contemporains**
- NEW** 34 GRENAT
- 36 TOPAZE LAMES LARGES
- 38 PÉRIDOT LAMES LARGES
- 40 PYROPE LAMES INCLINÉES
- 41 RUBIS LAMES LARGES AJOURÉES
- 42 AZURITE Lames Z PERSIENNES
- 44 AMAZONITE Lames Z PERSIENNES
- 45 ÉMERAUDE
- 46 CITRINE
- 47 TOURMALINE
- 48 TANZANITE
- 49 AIGUE-MARINE
- 50 AMÉTHYSTE
- 51 CORDIÉRITE
- 52 QUARTZ
- 54 FLUORITE
- 56 ANDALOUSITE
- 58 BERYL LAMES EXTRA-LARGES
- 60 SAPHIR
- 62 OPALE
- 64 IRIS
- 66 JADE
- 68 **AUTOPORTANTS** (Caractéristiques et Prise de côtes)
- NEW** 70 PORTAIL COULISSANT TÉLÉSCOPIQUE
- 71 PORTAIL COULISSANT D'ANGLE À CASSETTES
- 72 **CLÔTURES** Contemporaines
- 74 Demandes de Prix



GAMME FLUVIALE
CONTEMPORAINE • MÉCANO VISSÉE



- 78 **Présentation**
- 80 Prise de côtes
- 82 **Modèles Contemporains**
- 84 RHIN
- 85 ARIÈGE
- 86 CHARENTE LAMES LARGES
- 88 DRAC
- 89 ADOUR Lames Z PERSIENNES
- 90 GAVE Lames Z PERSIENNES
- 91 VERDON Lames Z PERSIENNES
- 92 RHÔNE LAMES LARGES
- 94 GARONNE LAMES LARGES
- 96 SEINE
- 97 LOIRE
- 98 OISE
- 100 MARNE
- 102 DURANCE
- 104 VAR
- 106 YÈRES
- 108 DIVES LAMES EXTRA-LARGES
- 110 TOUQUES
- 112 SARTHE
- 113 **CLÔTURES** Contemporaines
- 114 Demandes de Prix



FRANCO DE PORT
sur tous les portails

Nos tarifs sont exprimés en EUROS hors taxes, ce sont exclusivement des prix public conseillés. Ces tarifs sont valides jusqu'à la prochaine parution.

A partir de 915 €, nos tarifs sont franco de port. Pour toute commande d'une valeur inférieure, les frais de port s'élèvent à 129 €.

Pour toute livraison non effectuée à l'adresse de facturation, une participation de 129 € net sera facturée par adresse de chantier.

Les moyens de déchargement et de manutention sont à la charge du client.



GAMME VILLAGE

CONTEMPORAINE • ASSEMBLÉ VISSÉE TENON MORTAISE

- 118 **Présentation**
- 119 Prise de côtes
- 120 Portails BATTANTS
GENSAC • MARGAUX • MAREUIL
POMEROL • LALANDE • GAILLAC
- 122 Portails COULISSANTS
GENSAC • MARGAUX • MAREUIL
POMEROL • LALANDE • GAILLAC
- 124 Portails BATTANTS Design
LUSSAC • SAUTERNES • CHABLIS • CORBIERES
CHINON • RIVESALTES • FITOU • MEDOC
- 126 Portails COULISSANTS Design
LUSSAC • SAUTERNES • CHABLIS • CORBIERES
CHINON • RIVESALTES • FITOU • MEDOC
- 128 Portail CAHORS
- 130 **CLÔTURES** Contemporaines
- 131 **CLÔTURES** Brise-Vue **LAMES HORIZONTALES**
CH1 • CH2 • CH3 • CH4 • CH5 • CH6 • CH7
- 135 Demandes de Prix



GAMME CITY

TRADITIONNELLE • SOUDÉE ET FORGÉE

- 140 **Présentation**
- 142 Options et Décorations
- 144 IVRY
- 146 VITRY
- 148 GENTILLY
- 150 CANNISSE (barreaudage aléatoire)
- 152 **CLÔTURES** Traditionnelles
- 153 Demandes de Prix



GAMME RÉGIONALE

STANDARD • ALUMINIUM ASSEMBLÉE

- 157 **Présentation** et prise de côtes
- 158 *LIMOUSIN • PICARDIE • BOURGOGNE* **NEW**
- 159 *AQUITAINE • PROVENCE • NORMANDIE*
- 160 Demandes de Prix - regionale
- 161 **CLÔTURES** KLOLAME Présentation
- 162 *KLO150 • KLO100 • KLO80* **LAMES HORIZONTALES**
- 165 Feuille de Commande Klolame



GAMME GARDE-CORPS

ALUMINIUM • ÉLÉGANCE À LA FRANÇAISE

- 174 Ambre Collection
- 180 Série 10 (Barreaudé)
- 182 Série 30 & 60.5 (5 Lisses horizontales)
- 184 Série 80 (Tôle entre traverses)
- 186 Les Décors
- 188 Série 60 (Vitré entre traverses)
- 190 Calipso Série 120
- 192 Pose sur Muret
- 194 Rampe & Main courante
- 195 Portillon pour garde-corps
- 196 Pare-vent Terrasse, Séparateurs balcon
- 197 **CLÔTURES** & Barrières de piscine
- 202 Demandes de Prix
- 207 Options & Adaptations techniques



GAMME INDUSTRIEL

ALUMINIUM POUR LE COLLECTIF ET INDUSTRIEL

- 210 Accessoires Industriel
- 212 Portail BATTANT
- 224 Portail COULISSANT
- 230 Portail AUTOPORTÉ
- 235 Options Aluminium
- 242 **BARREAUDAGE** Aluminium
- 245 Demandes de Prix
- 248 Conditions Générales de Vente
- 251 Conditions de Commandes



POINT FORTS DE NOS GAMMES DE PORTAILS HABITAT

FER	ALU	ALU	ALU	ALU
TRADITIONNEL SOUDÉ MODÈLE TRADITIONNEL FINITION • Anti-rouille • Galva à chaud • Sablé métallisé • Galcolor 30 à 50% D'ÉCONOMIE EN GALCOLOR PAR RAPPORT À L'ALUMINIUM	PIERRES GEMMES SOUDÉ MODÈLE CONTEMPORAIN EP. ENV. 3 mm GRANDES DIMENSIONS	FLUVIALE MÉCANO VISSÉ MODÈLE CONTEMPORAIN (identique à la gamme P.G.) EP. ENV. 2 mm BI-COLOR CHÊNE DORÉ THERMOLAQUÉ	VILLAGE ASSEMBLÉ VISSÉ 15 MODÈLES EP. ENV. 2 mm FORME DROIT EN COULISSANT ÉCONOMIQUE 20% D'ÉCONOMIE PAR RAPPORT AUX GAMMES PIERRES GEMMES et FLUVIALE	REGIONALE ASSEMBLÉ VISSÉ 5 MODÈLES EP. ENV. 2 mm DIMENSION STANDARD 5 RAL AU CHOIX 15% D'ÉCONOMIE PAR RAPPORT À LA GAMME VILLAGE



PRIX PUBLIC

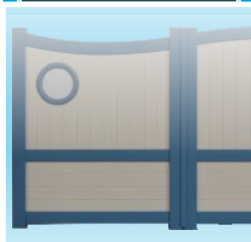
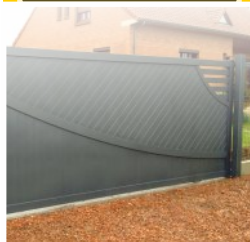

MODÈLE PLEIN 3 x 1,7 mt 1.585 € MODÈLE A31	3.175 € PÉRIDOT	2.965 € GARONNE	2.583 € MAREUIL	1.992 € BOURGOGNE
MODÈLE BARREAU TÔLE BASSE 3,5 x 1,4 mt 2.028 € MODÈLE A30.B	3.536 € TOURMALINE	3.376 € SEINE	2.777 € POMEROL	2.394 € PICARDIE



COULEURS STANDARDS (hors standard sur consultation)

TABLEAU INFORMATIF, COULEURS NON CONTRACTUELLES

FINITION SATINÉ



BRONZE YW283F

FINITION SABLÉ



NOIR 900

NOIR 2100

BLEU 600

FINITION MAT OU TEXTURÉ (RAL)

[*] COULEURS UNIQUEMENT EN MAT

JAUNE 1015 Ivoire clair	ROUGE 3004 Rouge pourpre	3005 Rouge vin	BLEU * 5002 Bleu outremer	5003 Bleu saphir	* 5014 Bleu pigeon	5024 Bleu pastel			
VERT 6005 Vert mousse	6009 Vert sapin	6021 Vert pâle	GRIS 7006 Gris beige	7016 Gris anthracite	7022 Gris terre d'ombre	7024 Gris graphite	* 7031 Gris bleu	7035 Gris clair	7039 Gris quartz
MARRON * 8001 Brun terre de sienne	* 8003 Brun argile	8011 Brun noisette	8014 Brun sépia	8019 Brun gris	NOIR 9005 Noir foncé	9006 Aluminium blanc	9007 Aluminium gris	BLANC 9010 Blanc pur	9016 Blanc trafic



Platine de guidage n°3

118€



VILLAGE

Butée de fin d'ouverture

Standard

52€



Poteau de guidage

en aluminium

PRIX DU POTEAU
SANS ACCESSOIRES
(VOIR TABLEAU)



Support olive

28€

Standard

pour les formes (B/C/D/E/F/G),
ou sur demande en option.

Serrure et poignée

montées sur tous nos portails coulissants sur mesure

Galet de recentrage

23€



Serrure

52€

Standard

Platine de guidage n°2

185€



PIERRES GEMMES
FLUVIALE

Pièce de réception

pour serrure à crochet

73€

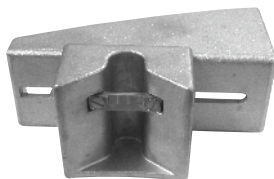

Standard

Poignée

en option

38€



Roue de guidage

52€



Gâche VBLOC
en option

PIERRES GEMMES
FLUVIALE



Gâche VBLOC INTÉGRALE

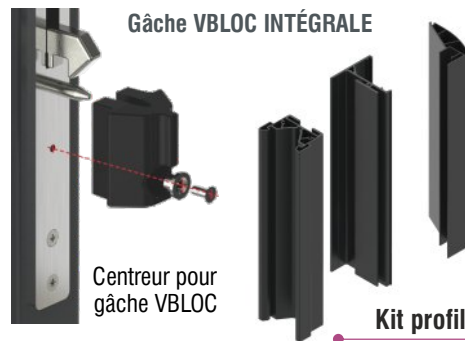

Centreur pour
gâche VBLOC

Kit profils
de réception

502€

Hmaxi=2000mm

Les centreurs sont compatibles avec nos
gammes de serrures à pêne levant GK et GJ

U de réception

pour portail motorisé

82€

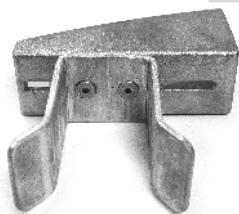

Rail de sol

à visser

22€/ml

zingué

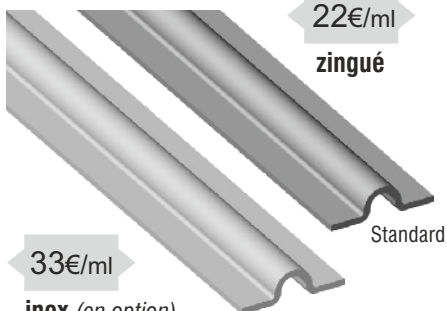

Standard

33€/ml

inox (en option)



PORTAILS COULISSANTS SONT LIVRÉS AVEC

- ✓ 1 Guide a galets (nylon)
- ✓ 1 Platine de réception
- ✓ Serrure à canon européen, 3 clés
- ✓ Poignées aluminium
- ✓ Rail au sol à visser
- ✓ 1 Butée d'ouverture à visser



Butée de portillon

32€



Sabot de sol en metal
avec basculeur

52€



Sabot de sol en polyamide
avec basculeur

49€



Pivot bas 3 points
fixation sur pilier

39€



Sablote ouverture extérieur
fixation sur pilier

39€



PIERRES GEMMES

Gond haut 3 points

multi-réglage

45€



Cache gond

38€

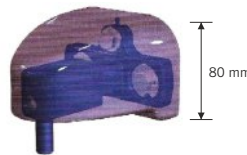

Gond haut 3 points

avec cache gond

82€



FLUVIALE

VILLAGE

Cache gond alu

35€



Gond haut

avec multi-réglage

43€



Gonds à multi-réglage

partie basse

44€



PIERRES GEMMES

FLUVIALE

Gond obturateur de jour

pour vantail plein

NEW 2024

214€
vantail



Gond pour poteaux > 120

Gond avec cache

en aluminium thermolaqué

98€



Gond renforcé platine acier

cataphorèse thermolaquée

52€



Kit profil obturateur

L=2m aluminium thermolaqué

65€



PORTAILS BATTANTS SONT LIVRÉS AVEC

- ✓ Serrure à canon européen, 3 clés
- ✓ Poignée aluminium
- ✓ Sabot de sol
- ✓ Gonds multi-réglages (à visser ou à sceller)
- ✓ Traverse intermédiaire renforcée pour automatisme



Gâche électrique

130€
unit

à encastrer dans le profil de réception du portillon



Crapaudine

à visser réglable

34€



Crapaudine

à sceller

23€



Gonds à multi-réglage

44€
unit

VILLAGE

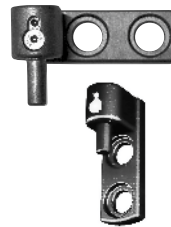

Gond à sceller

36€



Paumelle

à visser réglable

82€
unit



Paumelle renforcée

ouverture 180° à visser

163€
unit



Paumelle simple déportée

ouverture 180° à visser

85€
unit



Gond pour chimique

39€



Serrure et poignées

102€



Verrou de sol (baionnette)

pour ouverture vers ext.
À MONTER AVEC SABOT METAL

56€



Câche latéral

hauteur 2.000 mm

54€

EN "L"



Arrêt latéral

a poussoir à sceller
portail manuel

36€



Butée

portail motorisé

27€



Poigné de tirage

134 € (option)



Régulateur de pente

portail manuel

163€
vantail



Régulateur de pente

portail motorisé

489€
vantail



Barre de contreventement

185€



Gond avec cache et crapaudine

REGIONALE

39€

GOND AVEC CACHE POLYAMIDE NOIR PARTIE HAUTE



CRAPAUDINE INOX À VISSER AU MUR PARTIE BASSE

23€





MOTORISATION HABITAT

SOMFY - BFT - CARDIN - DITEC - ROGER - DEA - CAME - FAAC - NICE



POUR BATTANTS



MOTEUR À BRAS

A PARTIR DE:
722 € / net (pour 4m • 2 vantaux)
819 € / net (pour 4,5m • 2 vantaux)
1109 € / net (pour 5m • 2 vantaux)



POUR COULISSANTS



MOTEUR COULISSANT

A PARTIR DE:
492 € / net (pour 300 Kg et 400 Kg)
588 € / net (pour 400 Kg et 600 Kg)



- **INVISIBLE**
le moteur est intégré dans un poteau de 150x150 mm
- **PRATIQUE**
l'accès au moteur se fait par un panneau amovible verrouillé par clé et deverrouillage simple

MOTEUR INTEGRÉ DANS LE POTEAU DE GUIDAGE

A PARTIR DE:
935 € / net (pour 300 Kg)
1236 € / net (pour 400 Kg)

OPTIONS MOTORISATION

• 1 TELECOMMANDE RADIO 2 CANNAUX	29 € / net
• 1 TELECOMMANDE RADIO 4 CANNAUX	35 € / net
• DEVEROUILLAGE EXTÉRIEUR	142 € / net
• DIGICODE RADIO A PILES	132 € / net
• 1 DIGICODE FILAIRE	173 € / net
• 1 CONTACTEUR A CLEF	50 € / net
• 1 INTERPHONE AUDIO FILAIRE	162 € / net
• 1 INTERPHONE VIDÉO FILAIRE	576 € / net
• 1 ALIMENTATION (DC TOWER 24/25W)	55 € / net
• CRÉMAILLÈRE NYLON (FOURNIT MONTE SUR TRAVERSE)	39 € P.P. / ml



TOUS CES KITS COMPRENNENT

- ✓ Operateurs (1 ou 2 unit)
- ✓ Armoire de commande (1 unit)
- ✓ Télécommandes (2 unit)
- ✓ Photocellules (1 pair)
- ✓ Feu clignotant (1 unit)
- ✓ Câble coaxial pour antenne (1unit)



ACCESSOIRES

TÉLÉCOMMANDES



CLIGNOTANTS



PHOTOCÉLULES



SELECTEUR À CODE (VIA RADIO OU FILAIRE)



ANTENNE



SELECTEUR À CLEF



MOTEUR À VERINS

A PARTIR DE:
706 € / net (pour 4m • 2 vantaux)
840 € / net (pour 5m • 2 vantaux)



MOTEUR À ROUE

Sur consultation



MOTEUR ENTERRÉ

A PARTIR DE:
1705 € / net (pour 4m • 2 vantaux)
1555 € / net (pour 6m • 2 vantaux)

NOTRE EQUIPE DE PROFESSIONNELS EST DISPONIBLE POUR VOUS CONSEILLER, DANS LE MEILLEUR CHOIX DE MOTORISATION CORRESPONDANT À VOTRE MODÈLE DE PORTAIL, TOUT EN RESPECTANT LA CONFORMITÉ DES NORMES EUROPEÉNNES DE SECURITÉ EN VIGUEUR. (EN 13241-1+A2)



C'EST NOTRE GAGE DE QUALITÉ



PIÈCES INDIVIDUELLES

CARRÉ PLEIN

	PRIX/unit.
280 mm	91 €
200 mm	59 €
160 mm	48 €
100 mm	35 €
70 mm	28 €
50 mm	24 €

CARRÉ VIDE

	PRIX/unit.
280 mm	105€
200 mm	60 €
160 mm	56 €
120 mm	54 €

RECTANGLE PLEIN

	PRIX/unit.
300x200 mm	90 €
200x100 mm	61 €

RECTANGLE VIDE

	PRIX/unit.
300x200 mm	106 €
200x100 mm	65 €

RONDE PLEIN

	PRIX/unit.
Ø 280 mm	91 €
Ø 200 mm	55 €
Ø 150 mm	48 €
Ø 100 mm	35 €
Ø 70 mm	30€

RONDE VIDE

	PRIX/unit.
Ø 280 mm	91 €
Ø 200 mm	55 €
Ø 160 mm	48 €
Ø 100 mm	35 €

BAGUETTE

Largeur maxi 2990 mm

	PRIX MINI (1ML)	PRIX/ml
Baguette de 70 mm		90 €
Baguette de 50 mm		73 €
Baguette de 25 mm		55 €

MOTIFS UTILISÉS SUR
**PORTAIS ALUMINIUM ET
PORTES DE GARAGE**

EXCELLENTE TENUE AU BROUILLARD SALIN

MOTIFS COMPOSÉS / PRIX UNIT.



Motif D02 439 €



Motif D05 447 €



Motif D16 434 €



Motif D15 469 €



Motif D06 389 €



Motif D09 688 €



Motif D10 461 €



Motif D12 443 €



Motif D07 477 €



Motif D11V 434 €



Motif D11P 407 €



Motif DCV28 421 €



Motif D08 418 €



Motif D14 365 €



Motif D04 426 €

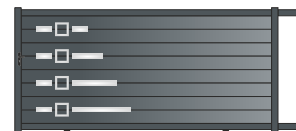

Motif DBCV 749 €



Motif DLV28 421 €



Motif DRVP 556 €



Motif DB3V 443 €



Motif DCP28 365 €





DECORS (motifs standards)

LAME DECORATIVE USINÉE



SAPHIR



YÈRES

(DÉCOUPE SUR CENTRE D'USINAGE) OPTION: 6 MOTIFS USINÉE (AUTRES MOTIFS SUR DEVIS)

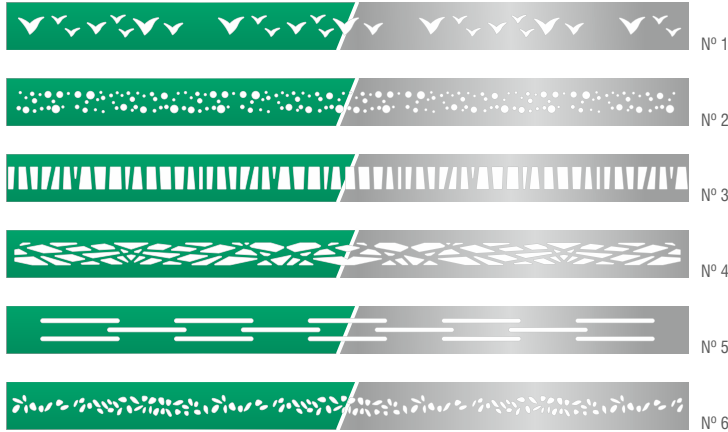

OPTION: LAME BICOLORE

OPTION: TÔLE ALUMINOX

DÉCORATION HORIZONTALE

décor tôle aluminos plaqué aux lames
182 € / ml.

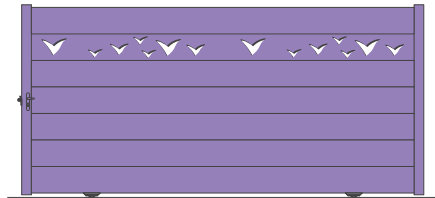
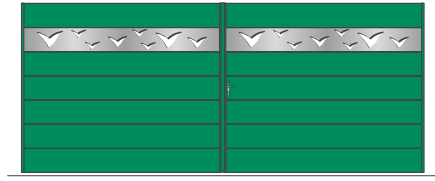

DÉCOR STANDARD

usinage de la lame 2 faces
205 € / ml.

DÉCOUPE LASER DES TÔLES PLEINES



OPTION N°1

DÉCOUPE LASER SIMPLE

DÉCOUPE DE LA TÔLE 3mm SIMPLE AVEC LES MOTIFS DISPONIBLES PAR DÉCOUPE LASER. ENSEMBLE LAQUÉ À LA TEINTE DU PORTAIL OU EN BICOLORE (GAMME FLUVIALE)



DÉCOUPE DE LA TÔLE
215 € / Unit.



OPTION N°2

DÉCOUPE LASER DOUBLE

1 DÉCOR COMPREND:
2 TOLES 3mm INT. et EXT. AVEC 1 PANNEAU ACRYLIQUE BLANC ENTRE LES 2 TÔLES OU UNE TÔLE D'UNE AUTRE COULEUR STANDARD



LE DÉCOR
636 € / Unit.

DÉCOUPE LASER DES TÔLES PLEINES

8 MOTIFS DE BASE (AUTRES MOTIFS SUR DEVIS)

Motifs **spécifiques** sur demande

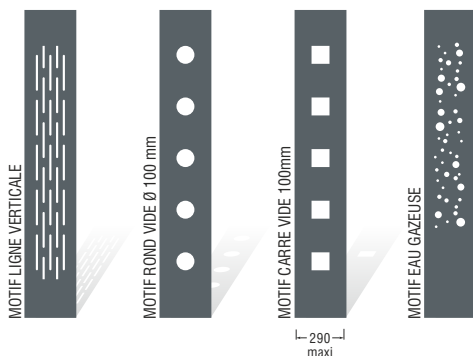
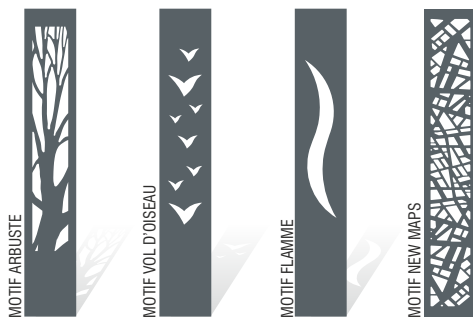

290 maxi



290 maxi





DECORS (motifs standards aluminos)

POUR LES GAMMES



P. GEMMES

FLUVIALE

VILLAGE

ALUMINOX

ALU BROSSÉ ANODISÉ AVEC CHANFREIN 45°
ASPECT INOX

EXCELLENTE TENUE AU BROUILLARD SALIN

DÉCORATION HORIZONTALE
sur la largeur au mètre linéaire
182 € / ml

DÉCOR TÔLE ALUMINOX (VERTICALE)

AVEC MOTIF PLAQUÉ, COLLÉ A LA TÔLE PLEINE DU PORTAIL,
TÔLES EN ALU 2mm ANODISÉ BROSSÉ ASPECT INOX (LARGEUR 250 ou 200mm)

MOTIFS UTILISÉS SUR PORTAILS



TÔLE USINÉE AVEC
MOTIFS PRESENTES
365 € / Unit.

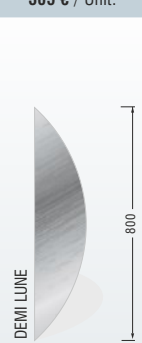

250
maxi

200

800

TÔLES ALUMINIUM



TÔLE ALU PLEINE 30/10

RÉF. R5 T8 (SANS PLUS VALUE)



TÔLE ALU PERFORÉE RONDE

RÉF. C10 U30 (AVEC PLUS VALUE)



TÔLE ALU PERFORÉE CARRÉE

RÉGLETTES DE 20 mm

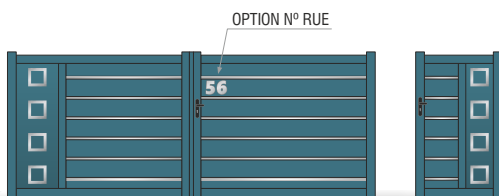

OPTION N° RUE

56

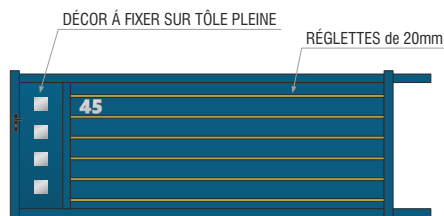

DÉCOR À FIXER SUR TÔLE PLEINE

RÉGLETTES de 20mm

45

177 € / portail

RÉGLETTES DE 20mm
ENTRE LES LAMES DE 100mm,
200mm et 300mm

TOUTES TEINTES POSSIBLES
DANS NOS RALS STANDARDS
AINSI QUE TEINTE INOX

NUMÉRO DE DOMICILE OU LETTRES

FOURNI AVEC ADHÉSIF (NON POSÉ)

39 € / Chiffre

0 1 2 3 4 5 6 7 8 9

A B C T E R B I S

LETTRES DISPONIBLES EN STOCK



LAMES DE 200 mm

HAUTEUR: 150 mm

Présentation

GAMME PIERRES GEMMES



PORTAILS CONTEMPORAINS ASSEMBLAGE MÉCANO SOUDÉ

ASPECTS TECHNIQUES



PORTAIL BATTANT

Toutes les caractéristiques techniques ci-après sont appliquées en standard sur tous nos modèles contemporains.

Nos profilés sont en **Aluminium extrudé**:

- Alliage: 6060
- Montants: 110x75 / 115x75 mm
- Traverse: 100x50 et 90x50 mm
- Barreaux: 80x20 mm
- Remplissage: 100x20 et 200x20 mm
- Serrure encastrée cylindre p. européen
- Poignées (double-béquille bec de cane)
- Sabot de sol avec basculeur
- Gond haut 3 points avec cache-gond
- Pivot bas multi-réglage



PORTAIL COULISSANT

Tous nos portails sont également disponibles en modèle coulissant.

- Montants: 110x75 mm
- Traverse haute: 90x50 mm
- Traverse intermédiaire: 100x50 mm
- Traverse basse: 150x50 mm
- Barreaux: 80x20 mm
- Remplissage: 100x20 et 200x20 mm
- Guidage sur la traverse intermédiaire pour les modèles (B/C/D/E/F/G)
- Rail au sol à visser



PRISE DE COTES

Les hauteurs des portails contemporains sont mesurées **côté piliers**. Il faut un **jeu de 50 à 100 mm** pour loger le pivot et la traverse la plus haute est plus basse de 30 mm par rapport au montant.

En largeur, les dimensions sont **entre piliers**.

Les dimensions indiquées dans ces tarifs sont des hauteurs au point le plus haut et les largeurs entre piliers.

FINITION THERMOLAQUAGE

- Protection de l'ensemble par thermolaquage
- Ponçage de l'ensemble et traitement chimique
- Projection de poudre électrostatique polyester de qualité QUALICOAT sans TGIC
- Passage au four à 180° pendant 15 minutes
- L'épaisseur de la protection thermodurcissable est +/- 60 micromètres

COULEURS RAL STANDARD

FINITION TEXTURÉ OU MAT

Crème	1015
Rouge	3004 / 3005
Bleu	5002* / 5003 / 5014* / 5024
Vert	6005 / 6009 / 6021
Gris	7006 / 7016 / 7022 / 7024 / 7031* / 7035 / 7039
Marron	8001* / 8003* / 8011 / 8014 / 8019
Noir,Gris	9005 / 9006 / 9007
Blanc	9010 / 9016

*) COULEURS RAL **UNIQUEMENT EN MAT**

FINITION SATINÉ

Bronze	Bronze YW283F
---------------	---------------

FINITION SABLÉ

Bleu	Bleu 600
Noir	Noir 900 / Noir 2100

LES ARGUMENTS

Pour la gamme **Pierres Gemmes** nous avons choisi le procédé **d'assemblage par soudure**, car nos profils sont de grande section et d'une épaisseur d'environ 2,8mm et 3mm. La soudure intègre une bonne partie de notre fabrication, ce procédé apporte une résistance plus importante que les systèmes d'assemblage mécanique, et nous permet de réaliser des dimensions plus importantes.

Nos produits bénéficient d'une attention toute particulière lors de leur réalisation: après usinage, ils sont **assemblés manuellement** sur établi, nous y apportons un suivi personnalisé.

Les traverses passent dans les 2 premières cloisons, ce qui permet un double tenonnage et 2 soudures sur la traverse. Ce procédé de fixation permet une amélioration de l'équerrage et diminue davantage la répartition des efforts par rapport à un assemblage traditionnel.

Les matériaux utilisés (gond et crapaudines en alu cupro) corroborent la **robustesse et l'élégance** que l'on accorde au portail en aluminium.

Tous nos portails sont préparés (traverse renforcée) pour recevoir une motorisation ultérieure sans surcoût.

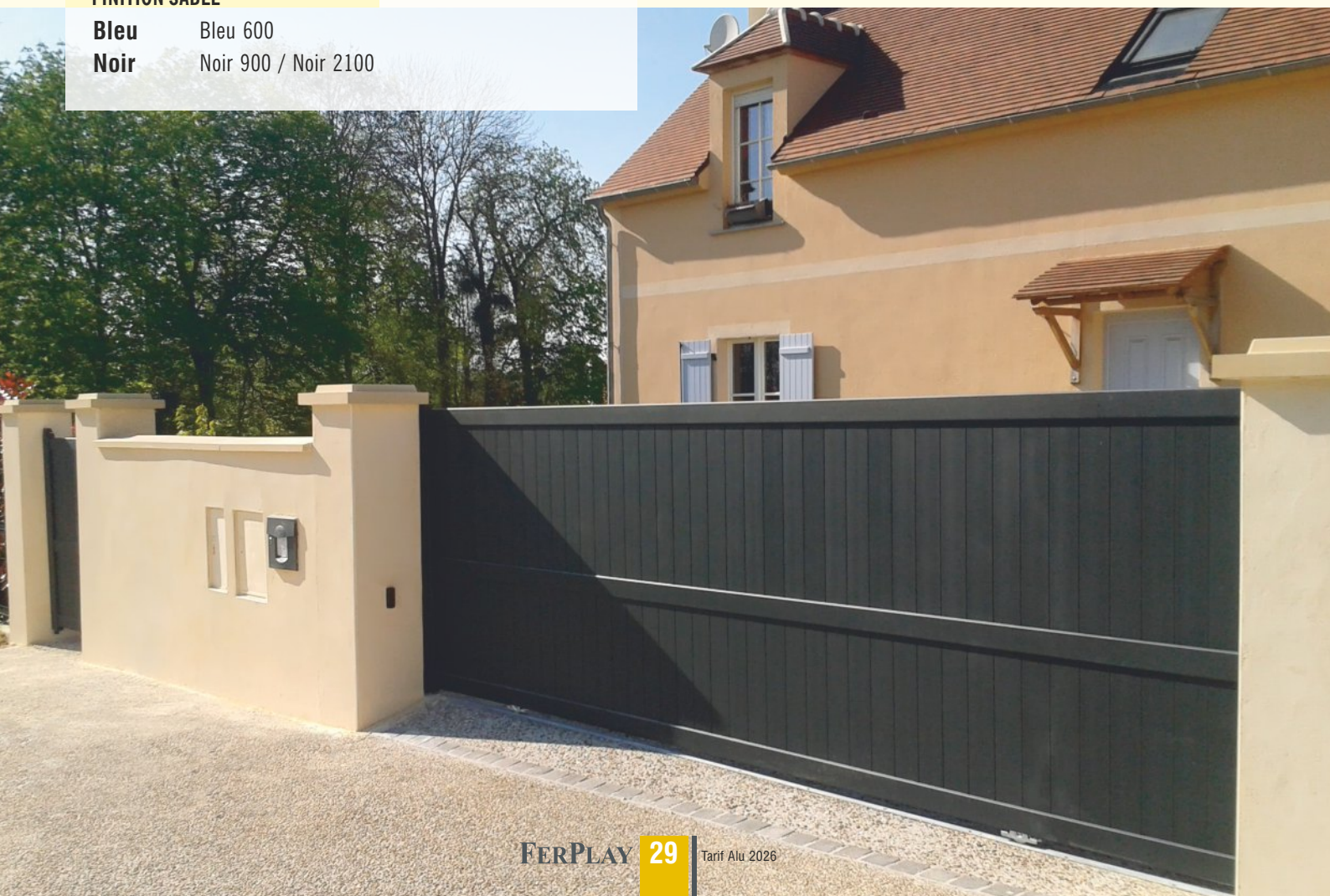



PRISE DE COTES | PORTAILS

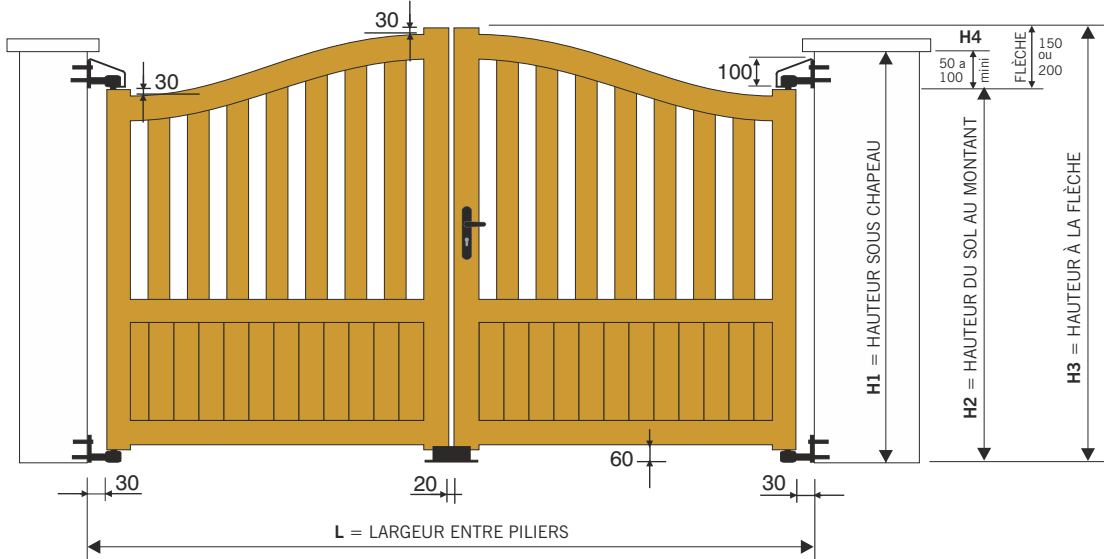

- Pour les formes (B/C/D/E/F/G) la flèche est de **150mm pour $L \leq 3500\text{mm}$** et **200mm pour $L > 3500\text{mm}$**
- Les **traverses intermédiaires sont renforcées** pour recevoir une motorisation
- Quand il n'existe pas de traverse intermédiaire, le **renfort** se réalise dans la **traverse basse** pour la motorisation



PRISE DE COTES | PORTILLONS

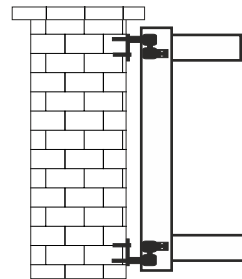
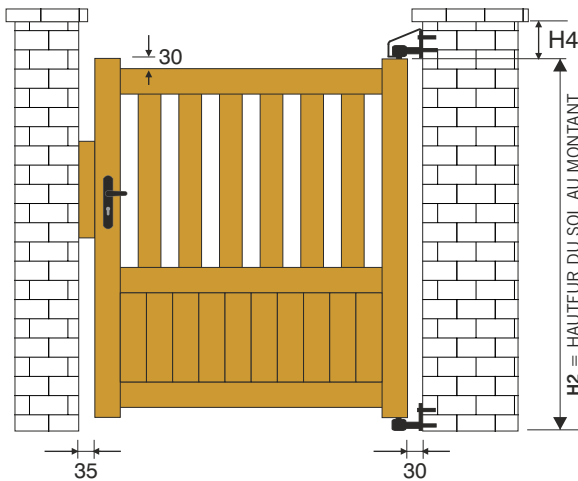

LÉGENDE

- H1** = HAUTEUR SOUS CHAPEAU
- H2** = HAUTEUR DU SOL AU MONTANT
($H2 = H1 - H4$)
- H3** = HAUTEUR À LA FLÈCHE
($H3 = H2 + \text{VALEUR FLÈCHE}$)
- H4** = HAUTEUR POUR LOGER LES GONDS

H4 - HAUTEUR NECESSAIRE POUR LOGER LES GONDS

100 mm mini	avec gond 3 points et cache-gond
50 mm mini	avec gond multi-réglage
0 mm	avec montage sur paumelles



Pour une ouverture à 180°

montage derrière les piliers avec gonds multi-réglage
H4=50 mm mini



Pour une ouverture à 180° et montage entre les piliers

montage sur paumelles multi-réglable
H4=10 mm ou 0mm sans chapeau sur piliers



PRISE DE COTES | COULISSANTS

FORME A

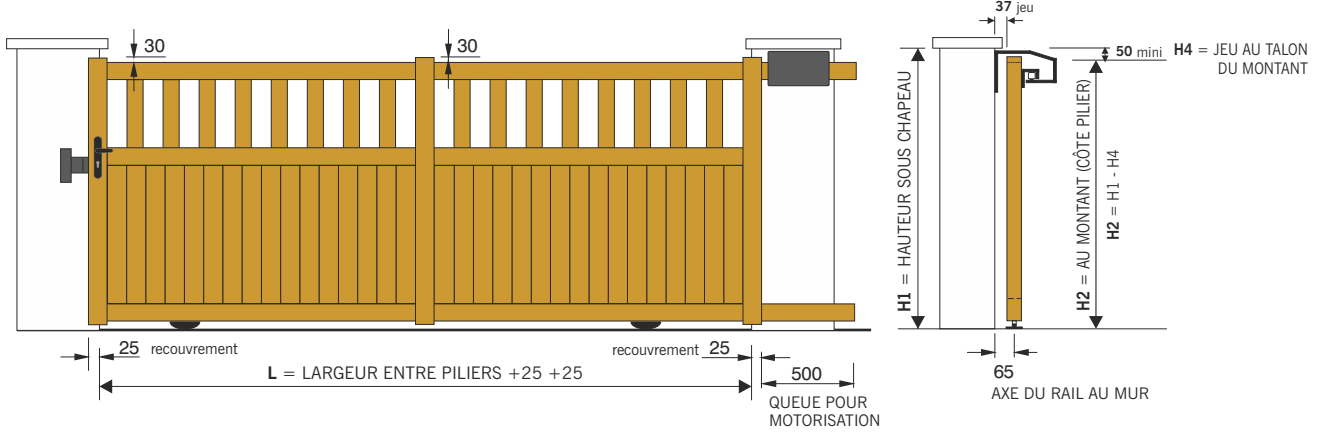

- La traverse basse est renforcée pour recevoir une crémaillère
- Hauteur maxi au plus haut de 2000mm
- Largeur de passage maxi 6000mm

LÉGENDE

- H1** = HAUTEUR SOUS CHAPEAU
 - H2** = HAUTEUR DU SOL
 - H3** = HAUTEUR À LA FLÈCHE
(H3 = H2 + VALEUR FLÈCHE)
 - H4** = HAUTEUR POUR LOGER
LA PLATINE DE GUIDAGE (FORME A)
- POUR LES FORMES (B/C/D/E/F/G)**
- H2** = DÉPEND DE LA HAUTEUR H3 DEMANDÉE
 - H4** = N'EST PAS TENUE EN COMPTE

FORME B/C/D/E/F/G

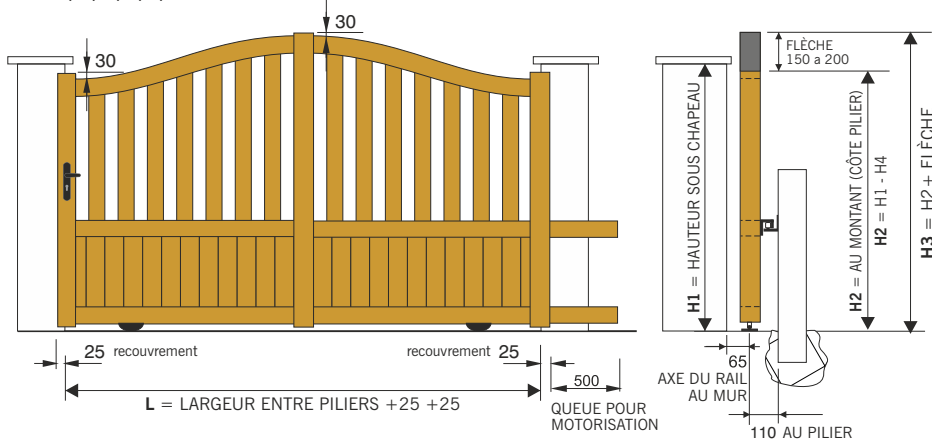

- Pour les formes (B/C/D/E/F/G) la flèche est de 150mm pour $L \leq 3500$ mm et 200mm pour $L > 3500$ mm
- Equipés de 1 Poteau de guidage à sceller (côté intérieur)
- Hauteur maxi au plus haut (à la flèche) 2000mm
- Largeur de passage maxi 5000mm



OPTIONS POTEAUX

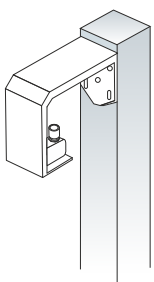

Poteau de Guidage
A monter côté extérieur
pour les «formes A».

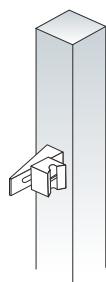

Poteau de Réception Latéral
A monter côté extérieur.

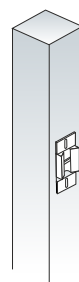

Poteau de Réception Frontal

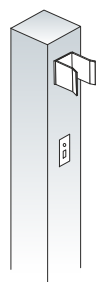



FORMES DISPONIBLES

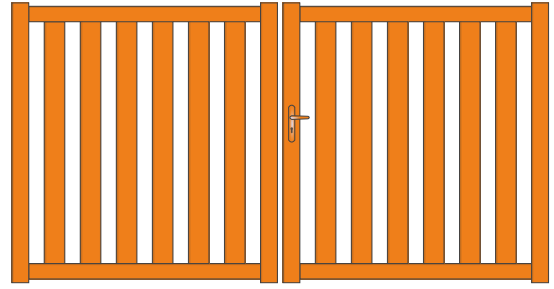
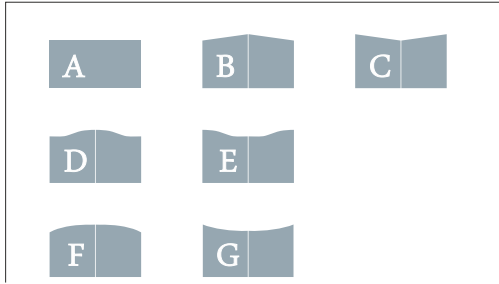

CITRINE

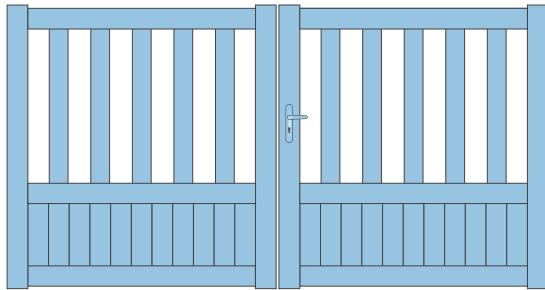

TOURMALINE

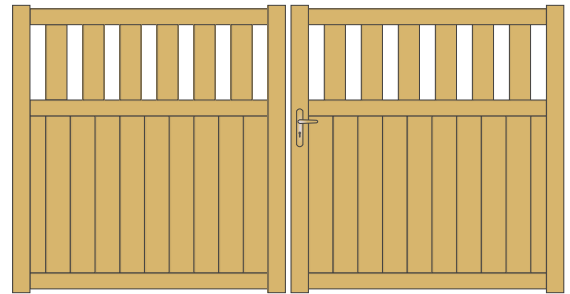

TANZANITE

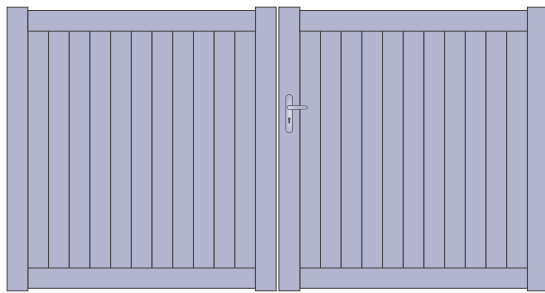

TOPAZE

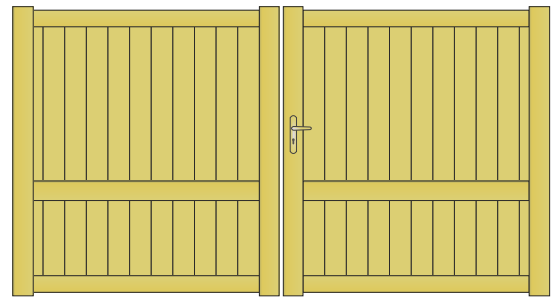

PERIDOT

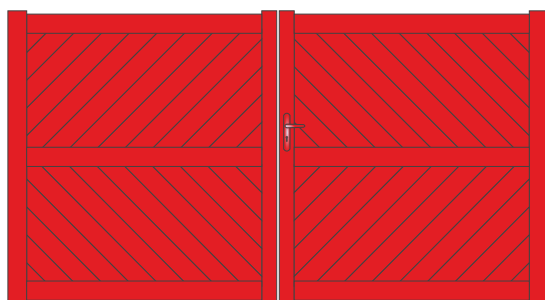

PYROPE

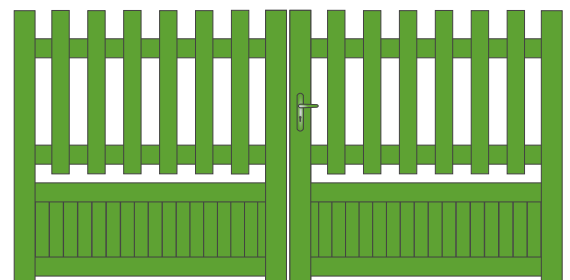

TOURMALINE BARREUX PLAQUÉS
HAUTEUR MAXI: 1500 mm // PASSAGE MAXI: 4000 mm



MODÈLES CONTEMPORAINS

MÉCANO SOUDÉ

LAMES LARGES
sans + value

PIERRES GEMMES

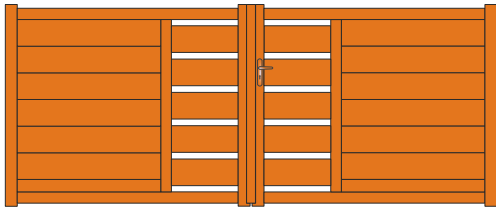

QUARTZ - Q32

LAMES LARGES 200x20

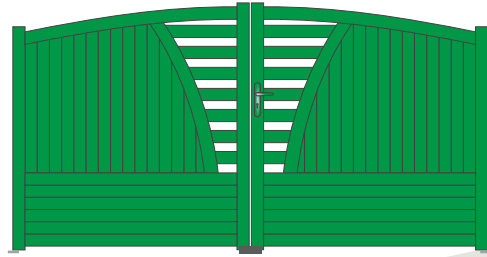

ANDALOUSITE

VERSION
DESIGN

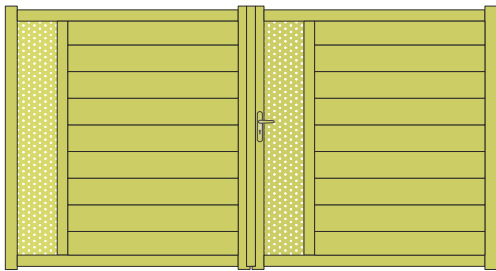

QUARTZ - Q31

LAMES LARGES 200x20

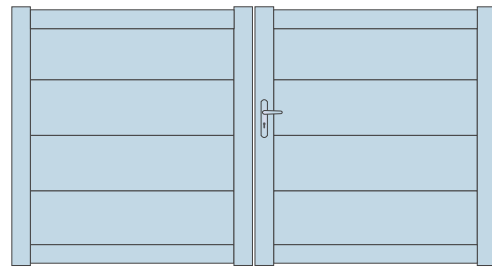

TOPAZE TH300

LAMES LARGES 300x20

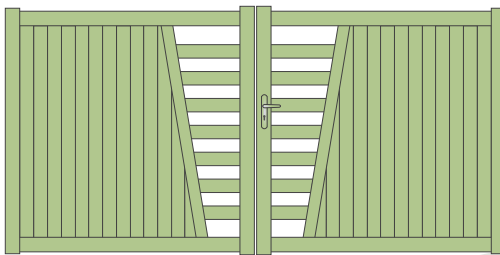

QUARTZ

VERSION
DESIGN

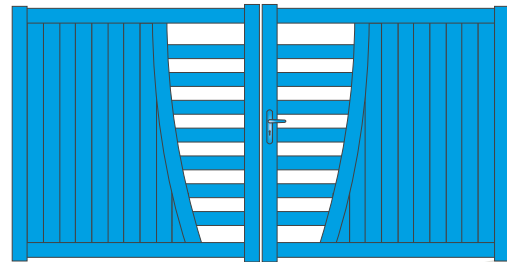

FLUORITE

VERSION
DESIGN

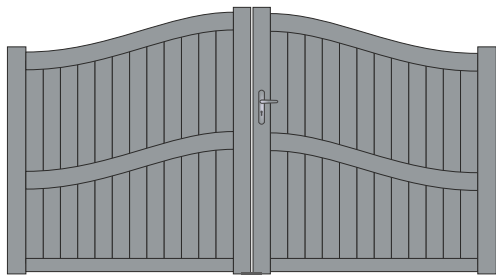

CORDIÉRITE - Forme D - DOUBLE-CINTRAGE



BERYL - MODÈLE B1

64

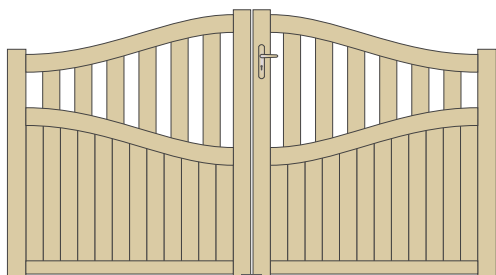

AMÉTHYSTE - Forme D/E - DOUBLE-CINTRAGE

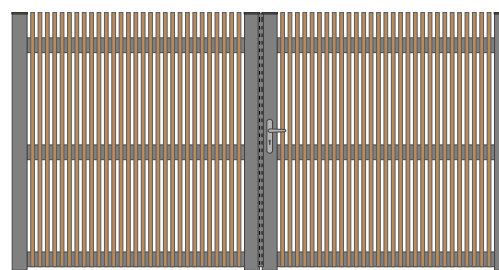

GRENAT - GR 01



REPLISSAGE BARREAUX / LAMES VISSÉES
EN APPLIQUE SUR LES TRAVERSES

PROFILS ALUMINIUM	
MONTANTS	110x75 / 115x75
TRAVERSES	100x50
LAMES	20 / 50 / 100 / 200x20 et 30x30

FORME **A** (UNIQUEMENT)

BICOLOR

- OSSATURE EN RAL STANDARD
- LAMES DE REMPLISSAGE AVEC UN AUTRE RAL STANDARD OU TON BOIS AU CHOIX

OPTION TÔLE D'OCCULTATION
FIXÉ ENTRE TRAVERSES

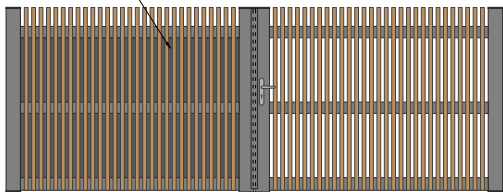

MODÈLE: GR 01
BARREAUX 30x30 OU 50x20 EN APPLIQUE ECART +/- 20mm

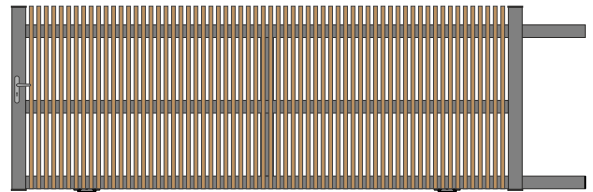
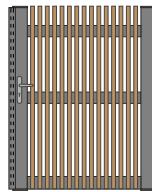

MODÈLE: GR 01
BARREAUX 30x30 EN APPLIQUE ECART +/- 20mm

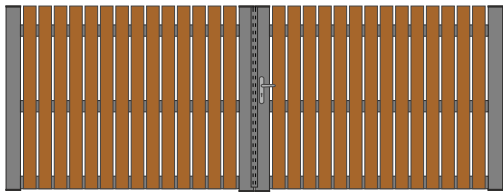

MODÈLE: GR 02
LAMES DE 100x20 ECART +/- 20mm

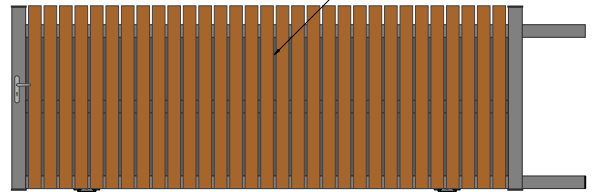
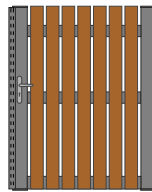

MODÈLE: GR 02
LAMES DE 100x20 ECART +/- 20mm

OPTION TÔLE D'OCCULTATION
FIXÉ ENTRE TRAVERSES

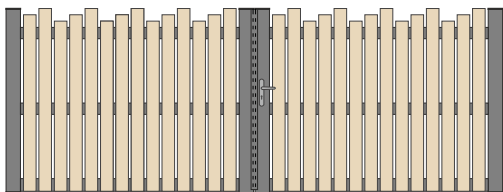

MODÈLE: GR 03
HAUTER VARIABLES LAMES 100x20

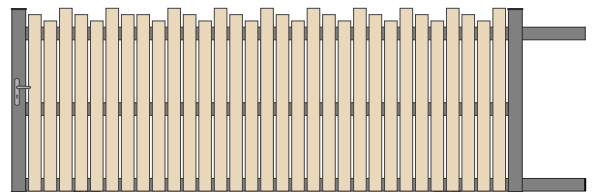
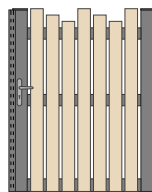

MODÈLE: GR 03
HAUTER VARIABLES LAMES 100x20

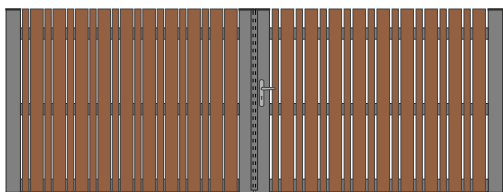

MODÈLE: GR 04
LAMES 100x20 ET 50x20

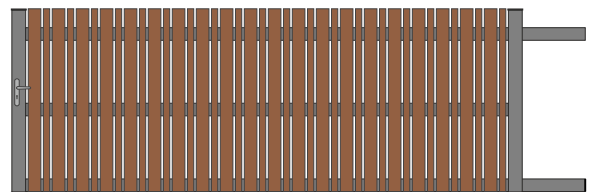
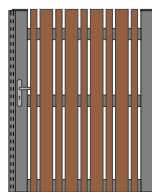

MODÈLE: GR 04
LAMES 100x20 ET 50x20

OPTION TÔLE D'OCCULTATION
FIXÉ ENTRE TRAVERSES

OPTION POIGNÉES
BÂTON DE MARECHAL

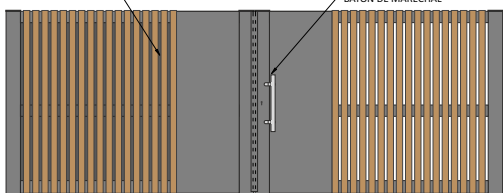

MODÈLE: GR 05
AVEC TOILE DECORATIVE ET LAMES 50x20

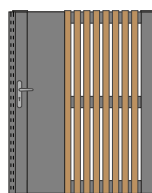

OPTION NUMERO
DE DOMICILE

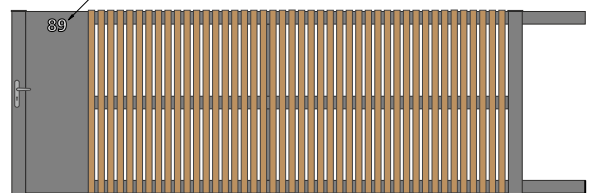

MODÈLE: GR 05
AVEC TOILE DECORATIVE ET LAMES 50x20



FORMES DISPONIBLES

A

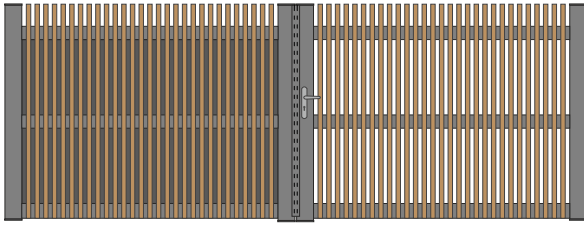

MODÈLE: GR 01
BARREAUX 30x30 OU 50x20 EN APPLIQUE ECART +/- 20mm

BICOLOR

- OSSATURE EN RAL STANDARD
- LAMES DE REPLISSAGE AVEC UN AUTRE RAL STANDARD OU TON BOIS AU CHOIX

PROFILS ALUMINIUM

MONTANTS	110x75 / 115x75
TRAVERSES	100x50
LAMES	20 / 50 / 100 / 200x20 et 30x30

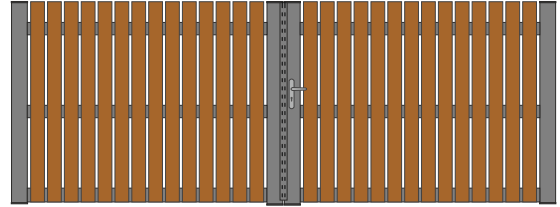

MODÈLE: GR 02
LAMES DE 100x20 EN APPLIQUE ECART +/- 20mm



PORTAIL BATTANT (forme A)

H \ L	2.500	2.750	3.000	3.250	3.500	3.750	4.000	4.250	4.500	4.750	5.000
1.000	2611	2708	2823	2942	3057	3135	3229	3328	3466	3564	3660
1.100	2696	2797	2922	3047	3169	3254	3355	3460	3605	3706	3810
1.200	2780	2889	3021	3149	3282	3369	3480	3587	3741	3848	3959
1.300	2863	2982	3119	3256	3395	3488	3605	3719	3878	3992	4110
1.400	2948	3071	3219	3359	3506	3606	3728	3849	4015	4139	4261
1.500	3030	3161	3318	3462	3617	3721	3849	3981	4151	4282	4409
1.600	3116	3254	3417	3567	3729	3839	3976	4111	4289	4425	4562
1.700	3199	3344	3515	3671	3842	3957	4099	4244	4425	4568	4712
1.800	3285	3434	3614	3776	3954	4074	4224	4373	4563	4714	4864
1.900	3368	3526	3713	3879	4065	4191	4347	4505	4699	4857	5013
2.000	3454	3616	3811	3982	4180	4310	4471	4633	4837	5001	5162
2.200	3623	3798	4009	4191	4402	4542	4720	4895	5111	5288	5464



OPTIONS

PORTILLON PORTAIL

⊕ Hauteur des lames variables	5%	5%
⊕ Tôle d'occultation fixé entre traverses	168€ /ml	
⊕ Tôle plane pour décoration	140	279
Vantaux tiercé (forme A) 1/3 - 2/3 (vantaill maxi 2,5 mt)	-	110
Gâche électrique (portillon uniquement)	173	-
Profil de réception pour gâche de portillon	88	-
Serrure électrique en applique (au sol)	-	408
Montage sur paumelles	68	136
⊕ value Ouverture 180° (PAUMELLES SIMPLES DEPORTÉES)	172	345
⊕ value Ouverture 180° (PAUMELLES RENFORCÉ)	244	486
Numéro de domicile (le chiffre) FOURMI AVEC ADHESIF NON MONTÉ	39	39
Renfort pour automatisme enterré	-	184
Récupérateur de pente (arrière piliers) OUV. MANUEL	163	325
1 Barre de contreventement	-	185
1 Arrêt avec blocage position ouverte	36	36
1 Butée d'arrêt ouverture (portail auto)	27	27
1 Socle à visser pour butée	16	16
⊕ value Fabrication traverse basse en biais (SELON PENTE)	12%	12%
⊕ value Vêrou à baionnette posé (POUR OUVERTURE EXT.)	-	121
RAL hors standard		377
▶ Autres teintes ou modifications	NOUS CONSULTER	



POTEAU

PRIX UNIT.

HAUTEUR	100x100	150x150	200x200
1.000	193	406	455
1.100	193	406	455
1.200	200	417	455
1.300	200	417	480
1.400	206	427	480
1.500	206	427	514
1.600	218	450	514
1.700	218	450	541
1.800	232	470	541
1.900	232	470	567
2.000	247	490	567
2.200	265	513	603

Platine à visser (poteau 200x200) 115 /un.
Trappes de visite 48€ /un



PORTILLON (forme A)

H \ L	1.000	1.250	1.500	1.750
1.000	1239	1317	1435	1544
1.100	1277	1360	1484	1601
1.200	1316	1404	1536	1661
1.300	1352	1448	1587	1719
1.400	1391	1489	1638	1775
1.500	1429	1534	1689	1835
1.600	1467	1579	1740	1892
1.700	1506	1620	1793	1950
1.800	1544	1666	1844	2006
1.900	1582	1706	1895	2065
2.000	1620	1751	1946	2121
2.200	1693	1838	2049	2238

FORMES

A

B

C

D

E

F

G



PORTAIL COULISSANT (forme A)

(aspect 2 vantaux avec 1 montant central)

H \ L	3.000	3.250	3.500	3.750	4.000	4.250	4.500	4.750	5.000	5.500	6.000
1.200	3741	3889	4043	4150	4279	4321	4580	4712	4841	5082	5323
1.300	3839	3992	4153	4267	4403	4443	4720	4856	4993	5247	5502
1.400	3936	4098	4266	4385	4528	4562	4857	5000	5142	5412	5676
1.500	4038	4201	4378	4504	4654	4682	4993	5144	5294	5572	5853
1.600	4135	4306	4489	4620	4775	4803	5131	5288	5445	5737	6031
1.700	4235	4408	4602	4737	4900	4925	5266	5430	5595	5901	6207
1.800	4334	4514	4715	4854	5024	5043	5403	5574	5743	6064	6384
1.900	4430	4619	4826	4972	5150	5164	5543	5720	5893	6227	6562
2.000	4532	4723	4939	5088	5271	5286	5679	5863	6045	6392	6738



Largeur ≤ 5.000 mm, ossature avec 1 meneau central
Largeur > 5.000 mm, 3/4 divisions avec meneaux verticaux pour rigidifier le vantaill



LES PORTAILS SONT LIVRÉS AVEC

PORTAIL BATTANT

- ✓ Serrure à canon européen, 3 clés
- ✓ Poignée aluminium
- ✓ Sabot de sol
- ✓ Gonds multi-réglages (à visser ou à sceller)
- ✓ Traverse intermédiaire renforcée pour automatisme

PORTAIL COULISSANT

- ✓ 1 Guide à galets (nylon)
- ✓ 1 Platine de réception
- ✓ Serrure à canon européen, 3 clés
- ✓ Poignée aluminium
- ✓ Rail au sol à visser
- ✓ 1 Butée d'ouverture à visser

Bicolor:

- Ossature 1 RAL standard
- Barreaux 1 Autre Ral standard 0%
- Barreaux thermolaques Ton Bois: +10%
Chêne doré, Chêne foncé, Chêne clair (presque blanc), Bois Noir / Brulé



Crémaillère nylon vissée	39€ /ml
Profil cache-crémaillère + crémaillère nylon	93€ /ml



ZONE VENTEUSE PORTAILS PLEINS

- supérieure à 4x1,5m mètres: 2 guidages et receptions sont compris
- supérieure à 5x1,5m mètres: 1 poteau de 100 pour former un portique est conseillé en option



lames larges et horizontales

PROFILS ALUMINIUM	
MONTANTS	110x75 / 115x75
TRAVERSES	90x50 / 100x50
LAMES 100x20 / 150x20 / 200x20 / 300x20	
TRAVERSE BASSE	150x50

FORME **A** (UNIQUEMENT)

100x20



MODÈLE TH100

LAMES HORIZONTALES DE 100x20

150x20

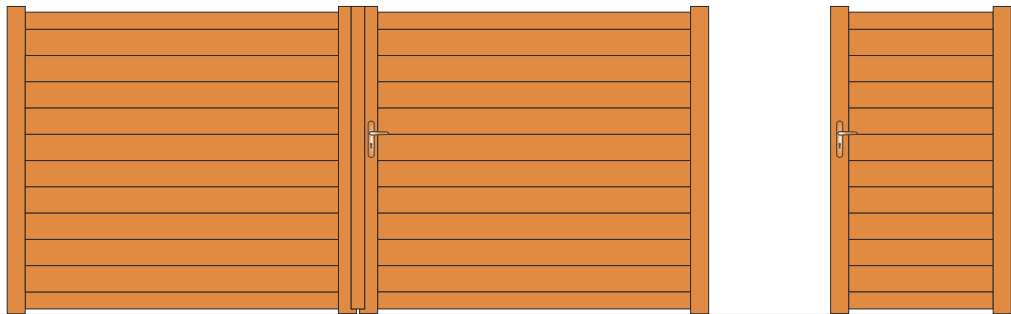

MODÈLE TH150

LAMES HORIZONTALES DE 150x20

200x20



MODÈLE TH200

LAMES HORIZONTALES DE 200x20

300x20



MODÈLE TH300

LAMES HORIZONTALES DE 300x20

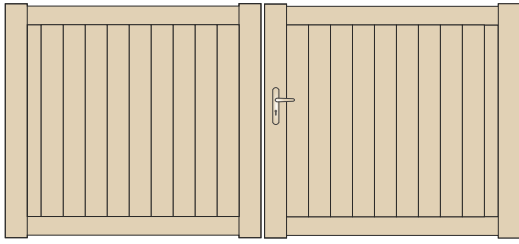

FORMES DISPONIBLES

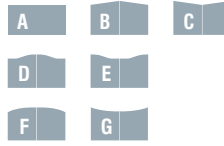

PROFILS ALUMINIUM

MONTANTS	110x75 / 115x75
TRAVERSES	90x50 / 100x50
LAMES 100x20 / 150x20 / 200x20 / 300x20	
TRAVERSE BASSE	150x50

📍 Pour les formes (B/C/D/E/F/G) la flèche est de
Largeur ≤ 3500 mm Flèche = 150 mm | Largeur > 3500 mm Flèche = 200 mm

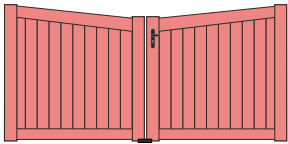

TOPAZE - Forme C

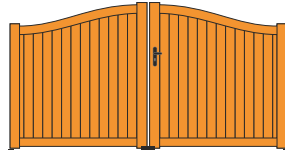

TOPAZE - Forme D

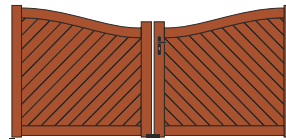

TOPAZE - Forme E - LAMES A 45°

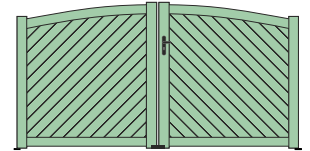

TOPAZE - Forme F - LAMES A 45°



PORTAIL BATTANT (forme A)

H \ L	2.500	2.750	3.000	3.250	3.500	3.750	4.000	4.250	4.500	4.750	5.000
1.000	2213	2291	2398	2502	2611	2693	2789	2884	3082	3155	3232
1.100	2288	2369	2483	2591	2710	2794	2896	2998	3199	3278	3361
1.200	2363	2448	2550	2681	2805	2896	3003	3110	3317	3404	3490
1.300	2435	2527	2638	2772	2904	2998	3111	3222	3434	3528	3620
1.400	2509	2605	2724	2863	3000	3099	3216	3336	3555	3652	3749
1.500	2581	2685	2809	2953	3097	3200	3323	3449	3671	3775	3880
1.600	2656	2766	2896	3044	3195	3301	3431	3562	3790	3900	4008
1.700	2727	2844	2982	3134	3292	3404	3538	3673	3908	4023	4140
1.800	2803	2923	3066	3223	3391	3505	3645	3785	4028	4147	4267
1.900	2877	3002	3153	3316	3484	3607	3751	3899	4145	4271	4399
2.000	2949	3083	3239	3405	3582	3708	3861	4011	4263	4396	4525
2.200	3097	3240	3410	3584	3777	3911	4075	4237	4500	4641	4784



OPTIONS

	PORTILLON	PORTAIL
+ value (formes B/C)	66	104
+ value (formes D/E/F/G)	182	328
Vantaux tiercé (forme A) 1/3 - 2/3 (vantaill maxi 2,5 mt)	-	110
Vantaux tiercé (forme B/C) 1/3 - 2/3 (vantaill maxi 2,5 mt)	-	260
Lames à 45° (fougère)	134	267
Lames horizontales par vantaill	0	0
Gâche électrique (portillon uniquement)	173	-
Profil de réception pour gâche de portillon	88	-
Serrure électrique en applique (au sol)	-	408
Montage sur paumelles	68	136
+ value Ouverture 180° (2 PAUMELLES SIMPLES DEPORTÉES)	172	345
+ value Ouverture 180° (2 PAUMELLES RENFORCÉ)	244	486
Numéro de domicile (le chiffre) FOURNI AVEC ADHESIF NON MONTE	39	39
Renfort mi-hauteur d'une lame de remplissage	-	179
200x20 ou 100x20 pour fixation (MOTORISATION À BRAS ARTICULÉ)		
Renfort pour automatisme enterré	-	184
Récupérateur de pente (arrière piliers) OUV. MANUEL	163	325
1 Barre de contreventement	-	185
1 Arrêt avec blocage position ouverte	36	36
1 Butée d'arrêt ouverture (portail auto)	27	27
1 Socle à visser pour butée	16	16
+ value Fabrication traverse basse en biais (SELON PENTE)	12%	12%
+ value Vêrrou à baionnette posé (POUR OUVERTURE EXT.)	-	121
RAL hors standard		377
▶ Autres teintes ou modifications		NOUS CONSULTER



POTEAU

PRIX UNIT.

HAUTEUR	100x100	150x150	200x200
1.000	193	406	455
1.100	193	406	455
1.200	200	417	455
1.300	200	417	480
1.400	206	427	480
1.500	206	427	514
1.600	218	450	514
1.700	218	450	541
1.800	232	470	541
1.900	232	470	567
2.000	247	490	567
2.200	265	513	603



PORTILLON (forme A)

H \ L	1.000	1.250	1.500	1.750
1.000	1127	1178	1269	1331
1.100	1162	1217	1314	1378
1.200	1196	1254	1360	1428
1.300	1228	1293	1404	1476
1.400	1262	1331	1448	1523
1.500	1295	1368	1490	1574
1.600	1326	1405	1536	1623
1.700	1362	1440	1579	1671
1.800	1395	1480	1624	1719
1.900	1428	1517	1668	1769
2.000	1460	1554	1713	1818
2.200	1525	1630	1770	1913

FORMES



Platine à visser (poteau 200x200) 115€ /un.
Trappes de visite 48€ /un.



PORTAIL COULISSANT (forme A)

(aspect 2 vantaux avec 1 montant central)

H \ L	3.000	3.250	3.500	3.750	4.000	4.250	4.500	4.750	5.000	5.500	6.000
1.200	3260	3407	3533	3623	3744	3867	4185	4307	4429	4624	4817
1.300	3345	3498	3629	3723	3851	3977	4305	4432	4559	4765	4970
1.400	3431	3590	3728	3826	3957	4090	4424	4557	4689	4903	5120
1.500	3517	3679	3824	3927	4065	4204	4541	4680	4818	5045	5272
1.600	3604	3771	3922	4029	4172	4316	4659	4805	4947	5185	5425
1.700	3688	3861	4019	4130	4279	4429	4778	4925	5079	5325	5575
1.800	3774	3951	4116	4232	4385	4541	4897	5051	5206	5467	5727
1.900	3861	4041	4213	4335	4494	4654	5014	5176	5336	5607	5880
2.000	3946	4132	4308	4434	4602	4768	5131	5298	5464	5746	6033



Les coulissants en formes (B/C/D/E/F/G)
Hauteur maxi côte montants 1.800 mm | Largeur maxi de passage 5.000 mm

Largeur ≤ 5.000 mm, aspect 2 vantaux avec 1 montant central
Largeur > 5.000 mm (forme A), 3/4 divisions avec meneaux verticaux pour rigidifier le vantaill



LES PORTAILS SONT LIVRÉS AVEC

PORTAIL BATTANT	PORTAIL COULISSANT
✓ Serrure à canon européen, 3 clés	✓ 1 Guide à galets (nylon)
✓ Poignée aluminium	✓ 1 Platine de réception
✓ Sabot de sol	✓ Serrure à canon européen, 3 clés
✓ Gonds multi-réglages (à visser ou à sceller)	✓ Poignée aluminium
✓ Traverse basse renforcée pour automatisme	✓ Rail au sol à visser
	✓ 1 Butée d'ouverture à visser



Les formes (B/C/D/E/F/G) sont livrées avec
1 Profil à coulisse et 1 Poteau de guidage à sceller, pour 504€

Poteau supplémentaire pour coulissant (voir prix des poteaux)

Crémaillère nylon vissée **39€ /ml**

Profil cache crémaillère + crémaillère nylon **93€ /ml**



ZONE VENTEUSE PORTAILS PLEINS

- supérieure à 4x1,5m mètres: 2 guidages et receptions sont compris
- supérieure à 5x1,5m mètres: 1 poteau de 100 pour former un pörtique est conseillé en option



PROFILS ALUMINIUM

MONTANTS	110x75 / 115x75
TRAVERSES	90x50 / 100x50
REPLISSAGE LAMES	200x20 / 100x20

lames larges et horizontales
FORMES DISPONIBLES

 EN HORIZONTAL **A** UNIQUEMENT

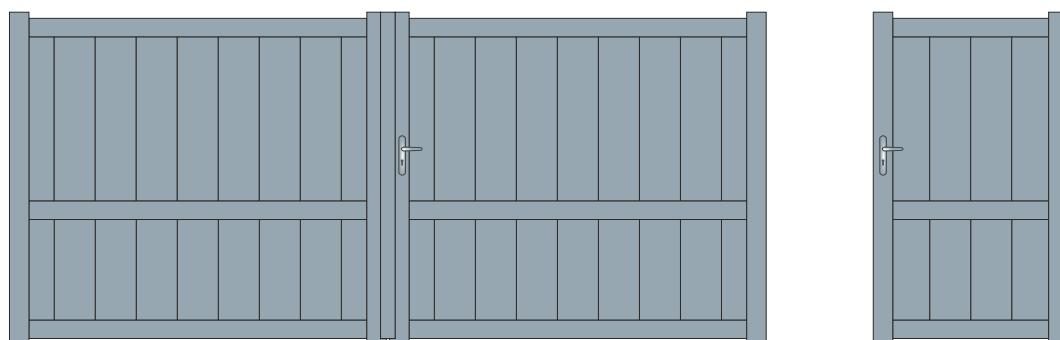
200x20

 MODÈLE **PV200**

LAMES VERTICALES DE 200x20

200x20

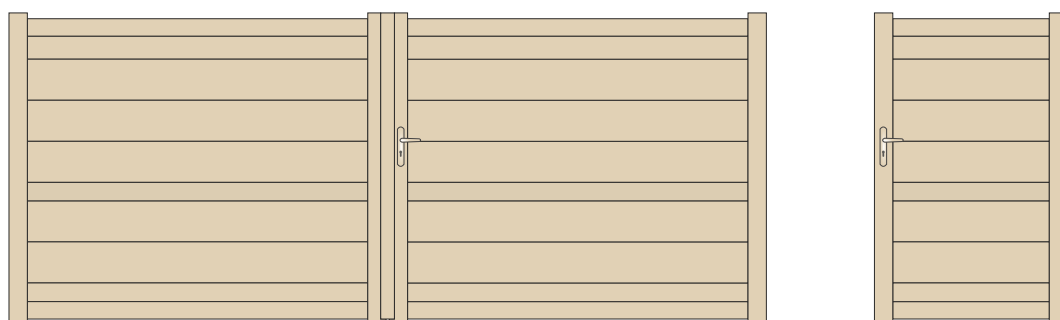
 MODÈLE **PH200**

LAMES HORIZONTALES DE 200x20

100x20

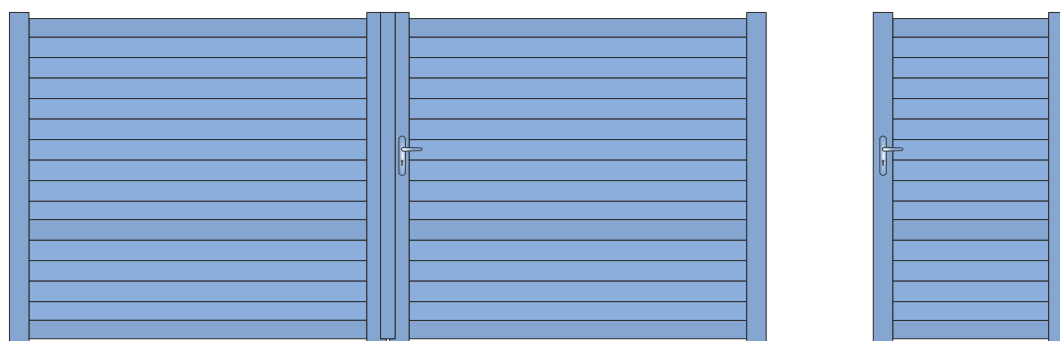

 MODÈLE **PH100**

LAMES HORIZONTALES DE 100x20

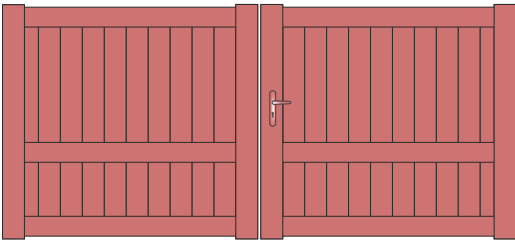

POUR LES COULISSANTS EN REPLISSAGE HORIZONTAL

Largeur ≤ 5.000 mm, aspect 2 vantaux avec 1 montant central

Largeur > 5.000 mm, 3/4 divisions avec meneaux verticaux pour rigidifier le vantail

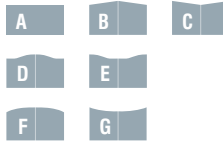

FORMES DISPONIBLES



📍 Pour les formes (B/C/D/E/F/G) la flèche est de
Largeur ≤ 3500 mm Flèche = 150 mm | Largeur > 3500 mm Flèche = 200 mm

PROFILS ALUMINIUM

MONTANTS	110x75 / 115x75
TRAVERSES	90x50 / 100x50
REPLISSAGE LAMES	200x20 / 100x20

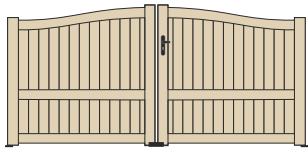

PÉRIDOT - Forme D

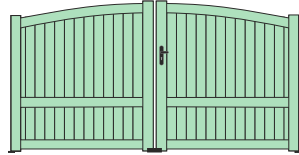

PÉRIDOT - Forme F



PÉRIDOT - Forme G

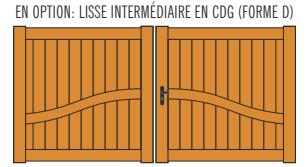

PÉRIDOT - Forme A/D

EN OPTION: LISSE INTERMÉDIAIRE EN CDG (FORME D)



PORTAIL BATTANT (forme A)

H \ L	2.500	2.750	3.000	3.250	3.500	3.750	4.000	4.250	4.500	4.750	5.000
1.000	2344	2436	2542	2658	2767	2838	2927	3017	3150	3240	3330
1.100	2424	2518	2633	2752	2868	2944	3041	3137	3275	3371	3466
1.200	2500	2602	2724	2848	2971	3051	3153	3256	3399	3500	3604
1.300	2577	2683	2814	2942	3070	3156	3265	3373	3523	3631	3739
1.400	2655	2769	2905	3039	3173	3265	3377	3490	3648	3762	3874
1.500	2732	2852	2995	3133	3275	3371	3490	3610	3772	3890	4010
1.600	2808	2936	3085	3226	3377	3478	3604	3729	3894	4022	4146
1.700	2886	3017	3175	3322	3479	3583	3716	3848	4021	4151	4283
1.800	2964	3100	3265	3415	3581	3690	3829	3964	4145	4283	4418
1.900	3041	3184	3355	3513	3684	3798	3940	4084	4268	4410	4554
2.000	3119	3267	3445	3607	3785	3905	4054	4202	4394	4540	4690
2.200	3272	3433	3627	3798	3989	4117	4278	4439	4640	4801	4963



OPTIONS

	PORTILLON	PORTAIL
+ value (formes B/C)	66	104
+ value (formes D/E/F/G)	182	328
Vantaux tiercé (forme A) 1/3 - 2/3 (vantaill maxi 2,5 mt)	-	110
Vantaux tiercé (forme B/C) 1/3 - 2/3 (vantaill maxi 2,5 mt)	-	260
Lames à 45° (fougère)	134	267
Gâche électrique (portillon uniquement)	173	-
Profil de réception pour gâche de portillon	88	-
Serrure électrique en applique (au sol)	-	408
Montage sur paumelles	68	136
+ value Ouverture 180° (2 PAUMELLES SIMPLES DEPORTÉES)	172	345
+ value Ouverture 180° (2 PAUMELLES RENFORCÉ)	244	486
Numéro de domicile (le chiffre) FOURNI AVEC ADHESIF NON MONTÉ	39	39
Renfort pour automatisme enterré	-	184
Récupérateur de pente (arrière piliers) OUV. MANUEL	163	325
1 Barre de contreventement	-	185
1 Arrêt avec blocage position ouverte	36	36
1 Butée d'arrêt ouverture (portail auto)	27	27
1 Socle à visser pour butée	16	16
+ value Fabrication traverse basse en biais (SELON PENTE) 12%	12%	12%
+ value Vêrou à baionnette posé (POUR OUVERTURE EXT.)	-	121
RAL hors standard	377	

FORMES



POTEAU

PRIX UNIT.

HAUTEUR	100x100	150x150	200x200
1.000	193	406	455
1.100	193	406	455
1.200	200	417	455
1.300	200	417	480
1.400	206	427	480
1.500	206	427	514
1.600	218	450	514
1.700	218	450	541
1.800	232	470	541
1.900	232	470	567
2.000	247	490	567
2.200	265	513	603



PORTILLON (forme A)

H \ L	1.000	1.250	1.500	1.750
1.000	1153	1222	1323	1430
1.100	1186	1258	1367	1480
1.200	1218	1296	1410	1527
1.300	1251	1334	1453	1579
1.400	1284	1370	1498	1629
1.500	1317	1408	1542	1680
1.600	1350	1446	1584	1726
1.700	1381	1481	1629	1777
1.800	1417	1518	1675	1828
1.900	1449	1556	1716	1878
2.000	1481	1592	1762	1926
2.200	1547	1668	1848	2026

Platine à visser (poteau 200x200) 115€ /un.
Trappes de visite 48€ /un.



PORTAIL COULISSANT (forme A)

(aspect 2 vantaux avec 1 montant central)

H \ L	3.000	3.250	3.500	3.750	4.000	4.250	4.500	4.750	5.000	5.500	6.000
1.200	3515	3657	3795	3893	4013	4134	4294	4413	4534	4750	4970
1.300	3604	3746	3893	3999	4124	4250	4414	4539	4666	4896	5125
1.400	3689	3839	3994	4100	4233	4363	4535	4667	4796	5039	5282
1.500	3778	3934	4091	4207	4342	4479	4657	4792	4929	5182	5435
1.600	3867	4024	4193	4308	4452	4594	4776	4919	5061	5325	5590
1.700	3952	4117	4291	4413	4561	4709	4898	5045	5195	5469	5743
1.800	4041	4209	4389	4517	4671	4825	5019	5173	5325	5612	5901
1.900	4129	4301	4489	4622	4779	4941	5140	5298	5459	5759	6055
2.000	4217	4395	4586	4724	4890	5053	5259	5426	5590	5901	6210



Les coulissants en formes (B/C/D/E/F/G)
Hauteur maxi côte montants 1.800 mm | Largeur maxi de passage 5.000 mm

Largeur ≤ 5.000 mm (forme A), aspect 2 vantaux avec 1 montant central
Largeur > 5.000 mm (forme A), 3/4 divisions avec meneaux verticaux pour rigidifier le vantail



LES PORTAILS SONT LIVRÉS AVEC

PORTAIL BATTANT	PORTAIL COULISSANT
✓ Serrure à canon européen, 3 clés	✓ 1 Guide à galets (nylon)
✓ Poignée aluminium	✓ 1 Platine de réception
✓ Sabot de sol	✓ Serrure à canon européen, 3 clés
✓ Gonds multi-réglages (à visser ou à sceller)	✓ Poignée aluminium
✓ Traverse intermédiaire renforcée pour automatisme	✓ Rail au sol à visser
	✓ 1 Butée d'ouverture à visser



Les formes (B/C/D/E/F/G) sont livrées avec
1 Profil à coulisse et 1 Poteau de guidage à sceller, pour 504€

Poteau supplémentaire pour coulissant (voir prix des poteaux)

Crémaillère nylon vissée 39€ /ml

Profil cache-crémaillère + crémaillère nylon 93€ /ml



ZONE VENTEUSE PORTAILS PLEINS

- supérieure à 4x1,5m mètres: 2 guidages et réceptions sont compris
- supérieure à 5x1,5m mètres: 1 poteau de 100 pour former un portique est conseillé en option



PYROPE
CONTEMPORAIN • MÉCANO SOUDÉ

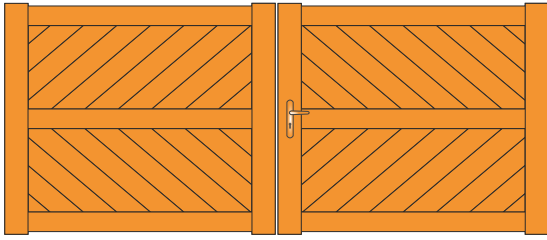

FORMES DISPONIBLES

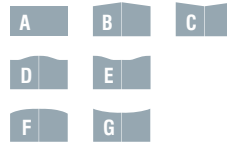

Pour les formes (B/C/D/E/F/G) la flèche est de
Largeur ≤ 3500 mm Flèche = 150 mm | Largeur > 3500 mm Flèche = 200 mm

PROFILS ALUMINIUM

MONTANTS	110x75 / 115x75
TRAVERSES	90x50 / 100x50
REMPLEISSAGE LAMES	100x20

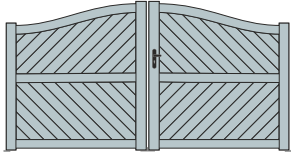

PYROPE - Forme D

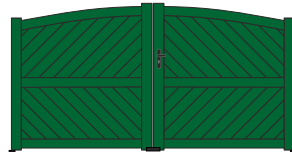

PYROPE - Forme F



PYROPE - Forme G



PYROPE - Forme A/D

EN OPTION: LISSE INTERMÉDIAIRE EN CDG (FORME D)



PORTAIL BATTANT (forme A)

H \ L	2.500	2.750	3.000	3.250	3.500	3.750	4.000	4.250	4.500	4.750	5.000
1.000	2546	2641	2753	2871	2983	3058	3151	3248	3381	3476	3570
1.100	2630	2730	2850	2973	3092	3173	3272	3375	3516	3615	3717
1.200	2712	2819	2947	3071	3202	3288	3396	3501	3649	3754	3864
1.300	2793	2909	3044	3175	3311	3403	3516	3629	3783	3894	4010
1.400	2877	2997	3140	3276	3421	3517	3636	3756	3918	4038	4157
1.500	2956	3085	3237	3377	3529	3631	3756	3884	4050	4178	4302
1.600	3041	3173	3333	3479	3637	3745	3879	4011	4184	4317	4451
1.700	3121	3262	3429	3581	3748	3861	3999	4140	4317	4457	4598
1.800	3204	3351	3526	3683	3857	3974	4121	4266	4452	4600	4744
1.900	3287	3439	3623	3784	3968	4089	4241	4395	4585	4739	4891
2.000	3369	3528	3718	3885	4078	4204	4362	4520	4719	4879	5037
2.200	3534	3706	3911	4089	4295	4432	4605	4775	4986	5158	5330



OPTIONS

	PORTILLON	PORTAIL
+ value (formes B/C)	66	104
+ value (formes D/E/F/G)	182	328
Vantaux tiercé (forme A) 1/3 - 2/3 (vantaill maxi 2,5 mt)	-	110
Vantaux tiercé (forme B/C) 1/3 - 2/3 (vantaill maxi 2,5 mt)	-	260
Gâche électrique (portillon uniquement)	173	-
Profil de réception pour gâche de portillon	88	-
Serrure électrique en applique (au sol)	-	408
Montage sur paumelles	68	136
+ value Ouverture 180° (PAUMELLES SIMPLES DÉPORTÉES)	172	345
+ value Ouverture 180° (PAUMELLES RENFORCÉ)	244	486
Numéro de domicile (le chiffre) FOURNI AVEC ADHESIF NON MONTÉ	39	39
Renfort pour automatisme enterré	-	184
Récupérateur de pente (arrière piliers) OUV. MANUEL	163	325
1 Barre de contreventement	-	185
1 Arrêt avec blocage position ouverte	36	36
1 Butée d'arrêt ouverture (portail auto)	27	27
1 Socle à visser pour butée	16	16
+ value Fabrication traverse basse en biais (SELON PENTE) 12%	12%	12%
+ value Vêrou à baionnette posé (POUR OUVERTURE EXT.)	-	121
RAL hors standard	377	
▶ Autres teintes ou modifications NOUS CONSULTER		



POTEAU

PRIX UNIT.

HAUTEUR	100x100	150x150	200x200
1.000	193	406	455
1.100	193	406	455
1.200	200	417	455
1.300	200	417	480
1.400	206	427	480
1.500	206	427	514
1.600	218	450	514
1.700	218	450	541
1.800	232	470	541
1.900	232	470	567
2.000	247	490	567
2.200	265	513	603

Platine à visser (poteau 200x200) **115€** /un.
Trappes de visite **48€** /un.



PORTILLON (forme A)

H \ L	1.000	1.250	1.500	1.750
1.000	1208	1284	1401	1507
1.100	1246	1326	1449	1563
1.200	1283	1369	1499	1620
1.300	1319	1412	1548	1677
1.400	1358	1453	1598	1731
1.500	1395	1496	1648	1790
1.600	1431	1540	1697	1846
1.700	1469	1580	1749	1902
1.800	1507	1624	1798	1957
1.900	1543	1664	1849	2015
2.000	1580	1709	1898	2069
2.200	1652	1792	1998	2184

FORMES



PORTAIL COULISSANT (forme A)

(aspect 2 vantaux avec 1 montant central)

H \ L	3.000	3.250	3.500	3.750	4.000	4.250	4.500	4.750	5.000	5.500	6.000
1.200	3649	3795	3944	4049	4175	4216	4469	4598	4724	4957	5193
1.300	3745	3894	4052	4163	4296	4335	4605	4738	4872	5118	5367
1.400	3840	3998	4162	4278	4418	4451	4739	4878	5017	5280	5537
1.500	3939	4098	4270	4394	4539	4568	4872	5019	5164	5437	5711
1.600	4035	4201	4380	4507	4659	4685	5006	5158	5312	5598	5883
1.700	4132	4301	4489	4622	4780	4805	5139	5298	5458	5758	6055
1.800	4227	4404	4601	4736	4901	4920	5272	5439	5604	5916	6228
1.900	4322	4506	4708	4850	5024	5039	5408	5580	5748	6075	6402
2.000	4422	4607	4818	4965	5143	5156	5540	5720	5898	6237	6574



Les coulissants en formes (B/C/D/E/F/G)
Hauteur maxi côte montants 1.800 mm | Largeur maxi de passage 5.000 mm



LES PORTAILS SONT LIVRÉS AVEC

PORTAIL BATTANT	PORTAIL COULISSANT
✓ Serrure à canon européen, 3 clés	✓ 1 Guide à galets (nylon)
✓ Poignée aluminium	✓ 1 Platine de réception
✓ Sabot de sol	✓ Serrure à canon européen, 3 clés
✓ Gonds multi-réglages (à visser ou à sceller)	✓ Poignée aluminium
✓ Traverse intermédiaire renforcée pour automatisme	✓ Rail au sol à visser
	✓ 1 Butée d'ouverture à visser



Les formes (B/C/D/E/F/G) sont livrées avec
1 Profil à coulisse et 1 Poteau de guidage à sceller, pour **504€**

Poteau supplémentaire pour coulissant (voir prix des poteaux)

Crémaillère nylon vissée **39€** /ml

Profil cache-crémaillère + crémaillère nylon **93€** /ml



ZONE VENDEUSE PORTAILS PLEINS

- supérieure à 4x1,5m mètres: 2 guidages et réceptions sont compris
- supérieure à 5x1,5m mètres: 1 poteau de 100 pour former un portique est conseillé en option



RUBIS

CONTEMPORAIN • MÉCANO SOUDÉ

lames inclinées type persiennes

PIERRES GEMMES

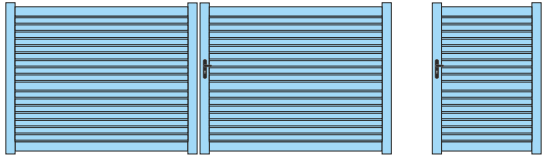
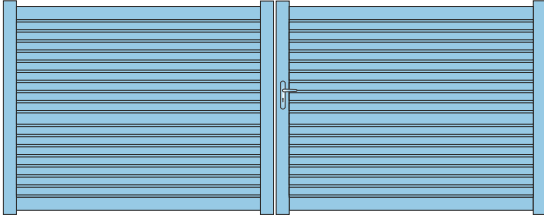

FORMES DISPONIBLES

A UNIQUEMENT



PROFILS ALUMINIUM

MONTANTS	100x100
TRAVERSES	100x100
LAMES INCLINÉS	80x20
REMPLISSAGE TYPE PERSIENNÉES	

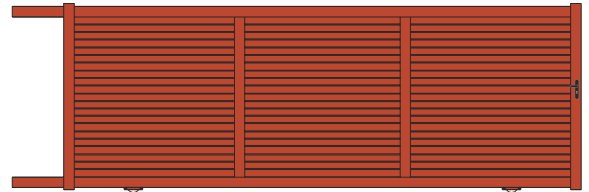

3 DIVISIONS AVEC 2 MENEAUX VERTICAUX



PORTAIL BATTANT (forme A)

H \ L	2.500	2.750	3.000	3.250	3.500	3.750	4.000	4.250	4.500	4.750	5.000
1.000	3056	3170	3306	3444	3579	3670	3783	3895	4057	4170	4284
1.100	3154	3276	3421	3566	3712	3806	3928	4049	4217	4340	4459
1.200	3255	3383	3537	3687	3840	3945	4074	4202	4379	4508	4636
1.300	3352	3488	3654	3810	3973	4083	4219	4355	4539	4675	4813
1.400	3452	3595	3768	3932	4105	4219	4363	4508	4699	4842	4987
1.500	3549	3700	3884	4054	4235	4357	4509	4661	4862	5012	5164
1.600	3649	3807	4001	4174	4366	4495	4654	4814	5023	5181	5341
1.700	3746	3914	4116	4297	4497	4633	4799	4968	5181	5349	5516
1.800	3844	4022	4232	4420	4629	4770	4945	5119	5343	5518	5692
1.900	3945	4128	4347	4540	4762	4907	5090	5272	5503	5687	5869
2.000	4042	4233	4463	4662	4891	5043	5235	5426	5663	5853	6044
2.200	4239	4445	4694	4907	5154	5318	5524	5730	5985	6191	6398

CASES FONCÉES AVEC MENEAUX VERTICAUX



POTEAU

PRIX UNIT.

HAUTEUR	150x150	200x200
1.000	406	455
1.100	406	455
1.200	417	455
1.300	417	480
1.400	427	480
1.500	427	514
1.600	450	514
1.700	450	541
1.800	470	541
1.900	470	567
2.000	490	567
2.200	513	603

Platine à visser (poteau 200x200) **115€** /un.
Trappes de visite **48€** /un.



PORTILLON (forme A)

H \ L	1.000	1.250	1.500	1.750
1.000	1451	1542	1679	1808
1.100	1495	1591	1738	1877
1.200	1540	1642	1797	1943
1.300	1582	1692	1857	2011
1.400	1628	1746	1920	2080
1.500	1675	1795	1980	2148
1.600	1718	1847	2038	2213
1.700	1763	1896	2099	2282
1.800	1807	1948	2160	2350
1.900	1851	1997	2221	2418
2.000	1895	2050	2279	2486
2.200	1985	2152	2400	2622

FORMES

A



OPTIONS

PORTILLON PORTAIL

Vantaux tiercé (forme A) 1/3 - 2/3 (vantaill maxi 2,5 mt)	-	110
Gâche électrique (portillon uniquement)	173	-
Profil de réception pour gâche de portillon	88	-
Serrure électrique en applique (au sol)	-	408
+ value Ouverture 180° (2 PAUMELLES RENFORCÉ)	244	486
+ value Ouverture 180° (3 PAUMELLES RENFORCÉS P/ VANTAILL)	365	730
Numéro de domicile (le chiffre) FOURNI AVEC ADHESIF NON MONTÉ	39	39
Renfort pour automatisme enterré	-	184
Récupérateur de pente Ferplay (arrière piliers) OUV. MANUEL	408	818
1 Barre de contreventement	-	185
1 Arrêt avec blocage position ouverte	36	36
1 Butée d'arrêt ouverture (portail auto)	27	27
1 Socle à visser pour butée	16	16
Pivots roulement à billes + cables antichutes	171	320
+ value Fabrication traverse basse en biais (SELON PENTE) 12%	12%	12%
lames verticales uniquement		
+ value Vêrrou à baionnette posé (POUR OUVERTURE EXT.)	-	121
RAL hors standard		377

Autres teintes ou modifications

NOUS CONSULTER



LES PORTAILS SONT LIVRÉS AVEC

PORTAIL BATTANT

- ✓ Serrure à canon européen, 3 clés
- ✓ Poignée aluminium
- ✓ Sabot de sol
- ✓ Gonds multi-réglages (à visser ou à sceller)
- ✓ Traverse intermédiaire renforcée pour automatisme

PORTAIL COULISSANT

- ✓ 1 Guide à galets (nylon)
- ✓ 1 Platine de réception
- ✓ Serrure à canon européen, 3 clés
- ✓ Poignée aluminium
- ✓ Rail au sol à visser
- ✓ 1 Butée d'ouverture à visser



Poteau supplémentaire pour coulissant (voir prix des poteaux)

Crémaillère nylon vissée	39€ /ml
Profil cache-crémaillère + crémaillère nylon	93€ /ml



ZONE VENTEUSE PORTAILS PLEINS

- supérieure à 4x1,5m mètres: 2 guidages et receptions sont compris
- supérieure à 5x1,5m mètres: 1 poteau de 100 pour former un portique est conseillé en option



Largeur ≤ 3.500 mm, aspect 2 vantaux avec 1 montant central
Largeur > 3.500 mm, 3/4 divisions avec meneaux verticaux pour rigidifier le vantaill



lames larges et horizontales

PROFILS ALUMINIUM

MONTANTS	110x75 / 115x75
TRAVERSES	100x50 / 90x50
REPLISSAGE	20 / 50x30 / 100x20 / 200x20
ESPACE ENTRE BARREAUX	+/- 10 a 28*

* SUIVANT LA DIMENSION

REPLISSAGE AJOURÉ

- ▶ ESPACE ENTRE BARREAUX RÉDUIT
- ▶ EMBELLISSEZ VOTRE RÉSIDENCE ET PRESERVEZ VOTRE INTIMITÉ AVEC L'OCCULTATION PARTIELLE

FORMES DISPONIBLES

A UNIQUEMENT

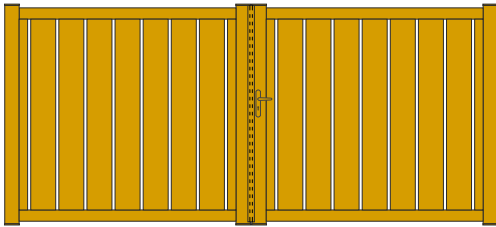

MODÈLE: AV200
LAMES LARGES VERTICALES DE 200x20 AJOURÉS

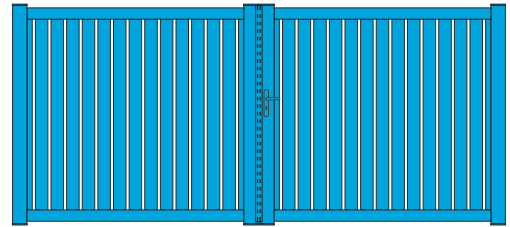

MODÈLE: AV100
LAMES VERTICALES DE 100x20 AJOURÉS

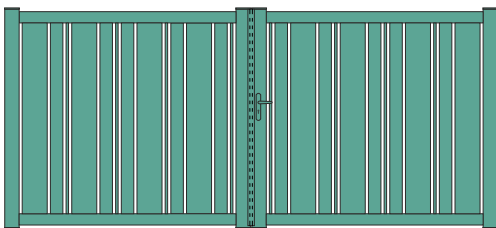

MODÈLE: AV20-100-200
LAMES ALTERNÉES VERTICALES DE 20x20 / 100x20 / 200x20

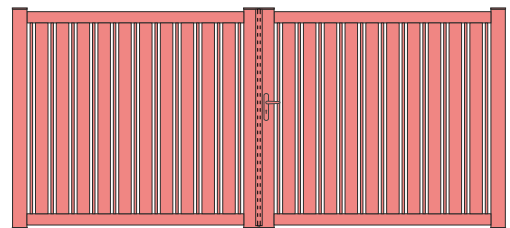

MODÈLE: AV20-100
LAMES ALTERNÉES VERTICALES DE 20x20 / 100x20

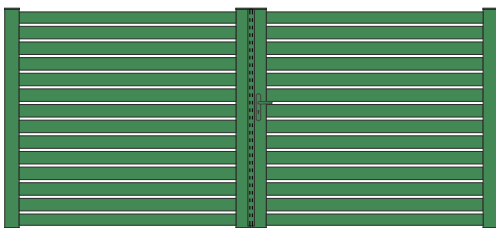

MODÈLE: AH100
LAMES HORIZONTALES DE 100x20 AJOURÉS

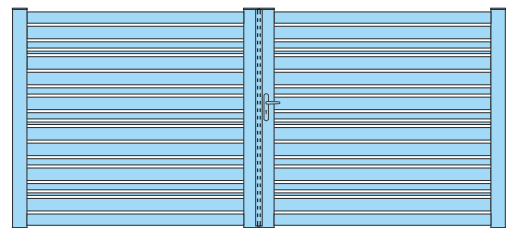

MODÈLE: AH20-50-100
LAMES ALTERNÉES HORIZONTALES DE 20x20 / 50x20 / 100x20

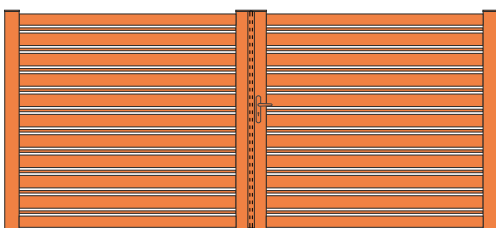

MODÈLE: AH20-100
LAMES ALTERNÉES HORIZONTALES DE 20x20 / 100x20

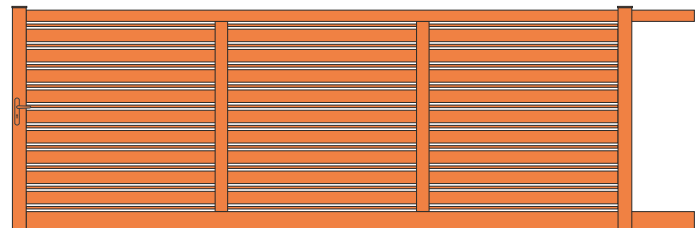

MODÈLE: AH20-100
LAMES ALTERNÉES HORIZONTALES DE 20x20 / 100x20

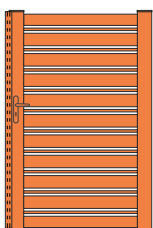

MODÈLE: AH20-100
LAMES ALTERNÉES HORIZONTALES DE 20x20 / 100x20

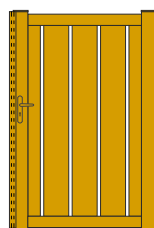

MODÈLE: AV200
LAMES LARGES VERTICALES DE 200x20 AJOURÉS

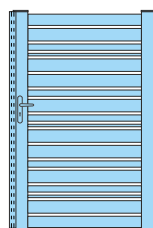

MODÈLE: AH20-50-100
LAMES ALTERNÉES HORIZONTALES DE 20x20 / 50x20 / 100x20

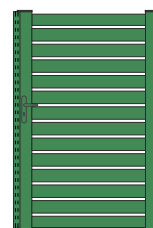

MODÈLE: AH100
LAMES HORIZONTALES DE 100x20 AJOURÉS

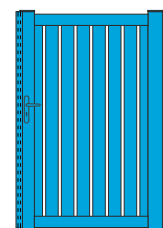

MODÈLE: AV100
LAMES VERTICALES DE 100x20 AJOURÉS



POUR LES COULISSANTS EN REPLISSAGE HORIZONTAL

Largeur ≤ 4.000 mm, aspect 2 vantaux avec 1 montant central

Largeur > 4.000 mm, 3/4 divisions avec meneaux verticaux pour rigidifier le vantail

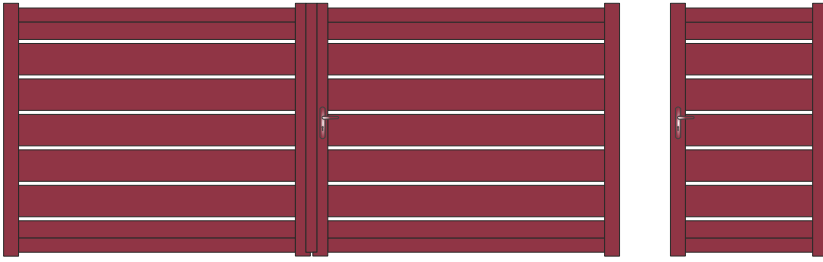

MODÈLE AH200

REPLISSAGE AJOURÉ

- ▶ ESPACE ENTRE BARREAUX RÉDUIT
- ▶ EMBELLISSEZ VOTRE RÉSIDENCE ET PRÉSERVEZ VOTRE INTIMITÉ AVEC L'OCCULTATION PARTIELLE

Renfort pour motorisation sur la traverse basse

PROFILS ALUMINIUM

MONTANTS	110x75 / 115x75
TRAVERSES	100x50 / 90x50
REPLISSAGE	20 / 50x30 / 100x20 / 200x20
ESPACE ENTRE BARREAUX	+/- 10 a 28*

* SUIVANT LA DIMENSION

FORMES DISPONIBLES

A UNIQUEMENT

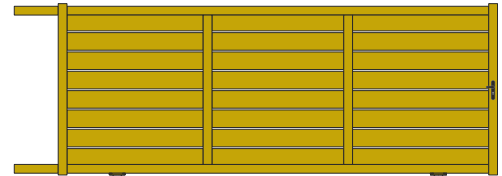

3 DIVISIONS AVEC 2 MENEUX VERTICAUX



PORTAIL BATTANT (forme A)

H \ L	2.500	2.750	3.000	3.250	3.500	3.750	4.000	4.250	4.500	4.750	5.000
1.000	2461	2542	2642	2749	2849	2917	2998	3082	3226	3331	3456
1.100	2532	2619	2722	2837	2940	3010	3097	3187	3337	3442	3565
1.200	2599	2693	2804	2921	3032	3106	3198	3290	3448	3554	3664
1.300	2670	2769	2884	3005	3121	3200	3299	3398	3557	3662	3781
1.400	2740	2843	2966	3090	3213	3296	3400	3501	3668	3773	3885
1.500	2808	2918	3049	3175	3306	3393	3499	3607	3778	3883	3995
1.600	2879	2992	3128	3261	3398	3487	3601	3713	3888	3993	4114
1.700	2948	3066	3209	3345	3487	3581	3699	3819	3999	4105	4234
1.800	3019	3143	3289	3431	3578	3677	3800	3923	4108	4239	4356
1.900	3093	3226	3372	3526	3676	3780	3908	4035	4234	4365	4492
2.000	3164	3309	3461	3620	3780	3884	4019	4164	4350	4497	4616
2.200	3284	3457	3639	3810	3981	4096	4296	4396	4612	4754	4896

CASES FONCÉES AVEC MENEAU VERTICAL PAR VANTAIL
APARTIR DE 1600 DE HAUT EST PREVU UNE TRAVERSE CENTRALE AVEC LAMES HORIZONTALES



POTEAU PRIX UNIT.

HAUTEUR	100x100	150x150	200x200
1.000	193	406	455
1.100	193	406	455
1.200	200	417	455
1.300	200	417	480
1.400	206	427	480
1.500	206	427	514
1.600	218	450	514
1.700	218	450	541
1.800	232	470	541
1.900	232	470	567
2.000	247	490	567
2.200	265	513	603

Platine à visser (poteau 200x200) **115€** /un.
Trappes de visite **48€** /un.



PORTILLON (forme A)

H \ L	1.000	1.250	1.500	1.750
1.000	1197	1258	1352	1417
1.100	1228	1293	1393	1460
1.200	1257	1326	1433	1505
1.300	1288	1363	1474	1547
1.400	1317	1397	1513	1591
1.500	1347	1430	1553	1635
1.600	1376	1465	1592	1680
1.700	1408	1498	1634	1723
1.800	1437	1534	1675	1767
1.900	1470	1574	1717	1815
2.000	1503	1616	1760	1868
2.200	1560	1691	1853	2013

FORMES

A



OPTIONS

	PORTILLON	PORTAIL
Vantaux tiercé (forme A) 1/3 - 2/3 (vantaill maxi 2,5 mt)	-	110
Lames Alternées	5%	5%
Gâche électrique (portillon uniquement)	173	-
Profil de réception pour gâche de portillon	88	-
Serrure électrique en applique (au sol)	-	408
Montage sur paumelles	68	136
+ value Ouverture 180° (2 PAUMELLES SIMPLES DEPORTÉES)	172	345
+ value Ouverture 180° (2 PAUMELLES RENFORCÉ)	244	486
Numéro de domicile (le chiffre) FOURNI AVEC ADHESIF NON MONTÉ	39	39
Renfort pour automatisme enterré	-	184
Récupérateur de pente (arrière piliers) OUV. MANUEL	163	325
1 Barre de contreventement	-	185
1 Arrêt avec blocage position ouverte	36	36
1 Butée d'arrêt ouverture (portail auto)	27	27
1 Socle à visser pour butée	16	16
+ value Fabrication traverse basse en biais (SELON PENTE) lames verticales uniquement	12%	12%
+ value Verrou à baionnette posé (POUR OUVERTURE EXT.)	-	121
RAL hors standard		377
▶ Autres teintes ou modifications	NOUS CONSULTER	



LES PORTAILS SONT LIVRÉS AVEC

PORTAIL BATTANT	PORTAIL COULISSANT
✓ Serrure à canon européen, 3 clés	✓ 1 Guide à galets (nylon)
✓ Poignée aluminium	✓ 1 Platine de réception
✓ Sabot de sol	✓ Serrure à canon européen, 3 clés
✓ Gonds multi-réglages (à visser ou à sceller)	✓ Poignée aluminium
✓ Traverse basse renforcée pour automatisme	✓ Rail au sol à visser
	✓ 1 Butée d'ouverture à visser



PORTAIL COULISSANT (forme A)

(aspect 2 vantaux avec 1 montant central)

H \ L	3.000	3.250	3.500	3.750	4.000	4.250	4.500	4.750	5.000	5.500	6.000
1.200	3482	3616	3745	3837	3949	4130	4373	4485	4662	4952	5154
1.300	3562	3699	3834	3929	4045	4233	4481	4598	4779	5081	5320
1.400	3640	3782	3923	4023	4144	4336	4589	4709	4897	5251	5470
1.500	3720	3866	4011	4116	4239	4437	4696	4822	5015	5377	5636
1.600	3799	3947	4099	4208	4340	4540	4805	4935	5235	5531	5787
1.700	3949	4100	4261	4372	4508	4641	5053	5189	5354	5731	5982
1.800	4028	4184	4348	4466	4606	4745	5161	5301	5453	5860	6120
1.900	4118	4282	4455	4570	4713	4853	5274	5426	5589	5999	6278
2.000	4219	4379	4558	4674	4822	4956	5399	5548	5727	6136	6314

Largeur ≤ 4.000 mm, aspect 2 vantaux avec 1 montant central
Largeur > 4.000 mm, 3/4 divisions avec meneaux verticaux pour rigidifier le vantaill



Poteau supplémentaire pour coulissant (voir prix des poteaux)	
Crémaillère nylon vissée	39€ /ml
Profil cache-crémaillère + crémaillère nylon	93€ /ml



AMAZONITE

CONTEMPORAIN • MÉCANO SOUDÉ

LamesZ
PERSIENNÉES

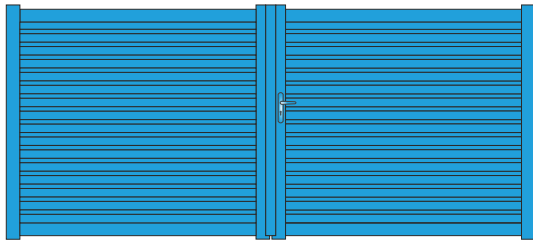

LAMES «Z» PERSIENNÉES HORIZONTALES OU VERTICALES

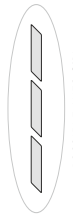
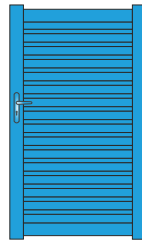

Renfort pour motorisation sur la traverse basse

BRISE VUE PARFAITE POUR PRÉSERVER VOTRE INTIMITÉ

- ▶ LAMES «Z» **HORIZONTALES** - OCCULTATION CÔTÉ EXTÉRIEUR ET VISION CÔTÉ INTÉRIEUR
- ▶ LAMES «Z» **VERTICALES** - VOUS DEVREZ CHOISIR LE CÔTÉ À OCCULTER LA VISION, VERS LA GAUCHE OU LA DROITE (CÔTÉ EXTÉRIEUR)

FORMES DISPONIBLES

A UNIQUEMENT

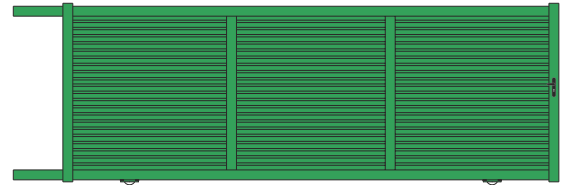

3 DIVISIONS AVEC 2 MENEUX VERTICAUX

PORTAIL BATTANT (forme A)

H \ L	2.500	2.750	3.000	3.250	3.500	3.750	4.000	4.250	4.500	4.750	5.000
1.000	2610	2706	2817	2940	3054	3128	3222	3317	3482	3576	3670
1.100	2687	2789	2910	3037	3155	3237	3337	3436	3608	3708	3806
1.200	2770	2876	3002	3134	3261	3345	3452	3557	3735	3839	3945
1.300	2849	2958	3093	3231	3364	3455	3566	3677	3861	3972	4084
1.400	2927	3045	3185	3327	3468	3563	3679	3798	3986	4101	4221
1.500	3007	3131	3277	3423	3572	3670	3793	3918	4111	4234	4357
1.600	3087	3215	3369	3522	3676	3778	3907	4038	4237	4366	4495
1.700	3167	3300	3462	3618	3780	3887	4022	4155	4363	4497	4633
1.800	3245	3387	3555	3716	3883	3996	4138	4277	4489	4629	4770
1.900	3320	3472	3635	3814	3986	4102	4255	4394	4616	4761	4906
2.000	3402	3566	3722	3905	4090	4213	4370	4517	4743	4894	5059

CASES FONCÉES AVEC MENEAU VERTICAL PAR VANTAIL
APARTIR DE 1600 DE HAUT EST PRÉVU UNE TRAVERSE CENTRALE

POTEAU PRIX UNIT.

HAUTEUR	100x100	150x150	200x200
1.000	193	406	455
1.100	193	406	455
1.200	200	417	455
1.300	200	417	480
1.400	206	427	480
1.500	206	427	514
1.600	218	450	514
1.700	218	450	541
1.800	232	470	541
1.900	232	470	567
2.000	247	490	567

Platine à visser (poteau 200x200) 115€ / un.
Trappes de visite 48€ / un.

PORTILLON (forme A)

H \ L	1.000	1.250	1.500	1.750
1.000	1252	1320	1426	1495
1.100	1285	1362	1470	1543
1.200	1319	1398	1513	1591
1.300	1352	1434	1557	1638
1.400	1384	1471	1603	1687
1.500	1419	1510	1646	1737
1.600	1453	1547	1689	1782
1.700	1486	1584	1733	1832
1.800	1518	1623	1777	1882
1.900	1550	1660	1819	1928
2.000	1582	1696	1861	1975

FORMES

A

OPTIONS

	PORTILLON	PORTAIL
Vantaux tiercé (forme A) 1/3 - 2/3 (vantaux maxi 2,5 mt)	-	110
Gâche électrique (portillon uniquement)	173	-
Profil de réception pour gâche de portillon	88	-
Serrure électrique en applique (au sol)	-	408
Montage sur paumelles	68	136
+ value Ouverture 180° (2 PAUMELLES SIMPLES DÉPORTÉES)	172	345
+ value Ouverture 180° (2 PAUMELLES RENFORCÉ)	244	486
Numéro de domicile (le chiffre) FOURNI AVEC ADHESIF NON MONTÉ	39	39
Renfort pour automatisme enterré	-	184
Récupérateur de pente (arrière piliers) OUV. MANUEL	163	325
1 Barre de contreventement	-	185
1 Arrêt avec blocage position ouverte	36	36
1 Butée d'arrêt ouverture (portail auto)	27	27
1 Socle à visser pour butée	16	16
+ value Fabrication traverse basse en biais (SELON PENTE) 12%	12%	12%
lames verticales uniquement		
+ value Verrou à baionnette posé (POUR OUVERTURE EXT.)	-	121
RAL hors standard		377
▶ Autres teintes ou modifications	NOUS CONSULTER	

LES PORTAILS SONT LIVRÉS AVEC

PORTAIL BATTANT	PORTAIL COULISSANT
✓ Serrure à canon européen, 3 clés	✓ 1 Guide à galets (nylon)
✓ Poignée aluminium	✓ 1 Platine de réception
✓ Sabot de sol	✓ Serrure à canon européen, 3 clés
✓ Gonds multi-réglages (à visser ou à sceller)	✓ Poignée aluminium
✓ Traverse basse renforcée pour automatisme	✓ Rail au sol à visser
	✓ 1 Butée d'ouverture à visser

PORTAIL COULISSANT (forme A)

(aspect 2 vantaux avec 1 montant central)

H \ L	3.000	3.250	3.500	3.750	4.000	4.250	4.500	4.750	5.000	5.500	6.000
1.200	3641	3790	3932	4179	4305	4513	4788	4917	4880	5452	5680
1.300	3730	3880	4029	4285	4417	4631	4913	5043	5013	5596	5869
1.400	3816	3972	4127	4391	4527	4746	5036	5173	5148	5788	6042
1.500	3902	4061	4223	4496	4639	4864	5158	5300	5283	5936	6230
1.600	3989	4152	4319	4602	4749	4981	5282	5429	5415	6113	6404
1.700	4154	4322	4497	4786	4943	5096	5567	5721	5549	6339	6625
1.800	4241	4414	4594	4895	5053	5214	5688	5847	5681	6484	6780
1.900	4328	4504	4689	5011	5180	5341	5826	5983	5818	6631	6939
2.000	4418	4593	4784	5115	5312	5471	5950	6121	5955	6782	7096

Largeur ≤ 3.250 mm, aspect 2 vantaux avec 1 montant central
Largeur > 3.250 mm, 3/4 divisions avec meneaux verticaux pour rigidifier le vantail

Poteau supplémentaire pour coulissant (voir prix des poteaux)	
Crémaillère nylon vissée	39€ / ml
Profil cache-crémaillère + crémaillère nylon	93€ / ml



LAMES «Z» PERSIENNÉES HORIZONTALES OU VERTICALES



ESPACE +/- 40 mm

POSSIBLE AVEC CHI



Renfort pour motorisation sur la traverse intermédiaire

BRISE VUE PARFAITE POUR PRÉSERVER VOTRE INTIMITÉ

- ▶ LAMES «Z» **HORIZONTALES** - OCCULTATION CÔTÉ EXTÉRIEUR ET VISION CÔTÉ INTÉRIEUR
- ▶ LAMES «Z» **VERTICALES** - VOUS DEVREZ CHOISIR LE CÔTÉ À OCCULTER LA VISION, VERS LA GAUCHE OU LA DROITE (CÔTÉ EXTÉRIEUR)

PROFILS ALUMINIUM

MONTANTS	110x75 / 115x75
TRAVERSES	100x50 / 90x50
REPLISSAGE	LAMES «Z» 120x20
SOUBASSEMENT LAMES	200x20 / 100x10

FORMES DISPONIBLES

A UNIQUEMENT

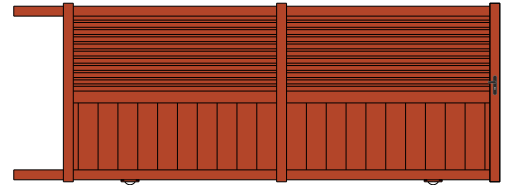

ASPECT 2 VANTAUX



PORTAIL BATTANT (forme A)

H \ L	2.500	2.750	3.000	3.250	3.500	3.750	4.000	4.250	4.500	4.750	5.000
1.000	2566	2656	2769	2888	2999	3071	3164	3259	3421	3515	3606
1.100	2641	2740	2857	2983	3100	3180	3277	3375	3543	3641	3741
1.200	2720	2825	2948	3079	3203	3287	3391	3494	3668	3773	3877
1.300	2799	2909	3040	3173	3306	3394	3501	3611	3792	3901	4011
1.400	2877	2992	3129	3269	3406	3499	3613	3730	3917	4030	4146
1.500	2954	3076	3221	3364	3511	3606	3728	3848	4039	4160	4283
1.600	3032	3158	3311	3460	3611	3713	3838	3967	4163	4290	4417
1.700	3111	3242	3401	3555	3713	3819	3951	4085	4287	4420	4552
1.800	3190	3326	3492	3651	3816	3926	4062	4202	4410	4548	4687
1.900	3266	3410	3582	3745	3918	4033	4175	4319	4534	4679	4822
2.000	3345	3494	3673	3839	4019	4140	4290	4437	4658	4808	4956

CASES FONCÉES MENEAX VERTICAUX EN PARTIE HAUTE AVEC LAMES «Z» HORIZONTALES



POTEAU

PRIX UNIT.

HAUTEUR	100x100	150x150	200x200
1.000	193	406	455
1.100	193	406	455
1.200	200	417	455
1.300	200	417	480
1.400	206	427	480
1.500	206	427	514
1.600	218	450	514
1.700	218	450	541
1.800	232	470	541
1.900	232	470	567
2.000	247	490	567

Platine à visser (poteau 200x200) 115€ /un.
Trappes de visite 48€ /un.



PORTILLON (forme A)

H \ L	1.000	1.250	1.500	1.750
1.000	1230	1298	1402	1468
1.100	1263	1335	1441	1514
1.200	1296	1371	1486	1563
1.300	1329	1409	1527	1610
1.400	1362	1447	1571	1657
1.500	1393	1481	1618	1705
1.600	1426	1518	1659	1752
1.700	1458	1556	1703	1798
1.800	1491	1592	1746	1847
1.900	1523	1629	1788	1893
2.000	1556	1666	1831	1942

FORMES

A

B

C

D

E

F

G



OPTIONS

PORTILLON PORTAIL

Vantaux tiercé (forme A) 1/3 - 2/3 (vantaux maxi 2,5 mt)	-	110
Lames à 45° (fougère) SOUBASSEMENT	105	211
Gâche électrique (portillon uniquement)	173	-
Profil de réception pour gâche de portillon	88	-
Serrure électrique en applique (au sol)	-	408
Montage sur paumelles	68	136
+ value Ouverture 180° (2 PAUMELLES SIMPLES DÉPORTÉES)	172	345
+ value Ouverture 180° (2 PAUMELLES RENFORCÉ)	244	486
Numéro de domicile (le chiffre) FOURNI AVEC ADHESIF NON MONTÉ	39	39
Renfort pour automatisme enterré	-	184
Récupérateur de pente (arrière piliers) OUV. MANUEL	163	325
1 Barre de contreventement	-	185
1 Arrêt avec blocage position ouverte	36	36
1 Butée d'arrêt ouverture (portail auto)	27	27
1 Socle à visser pour butée	16	16
+ value Fabrication traverse basse en biais (SELON PENTE) 12% lames verticales uniquement	12%	12%
+ value Verrou à baionnette posé (POUR OUVERTURE EXT.)	-	121
RAL hors standard		377
▶ Autres teintes ou modifications	NOUS CONSULTER	



LES PORTAILS SONT LIVRÉS AVEC

PORTAIL BATTANT

- ✓ Serrure à canon européen, 3 clés
- ✓ Poignée aluminium
- ✓ Sabot de sol
- ✓ Gonds multi-réglages (à visser ou à sceller)
- ✓ Traverse intermédiaire renforcée pour automatisme

PORTAIL COULISSANT

- ✓ 1 Guide à galets (nylon)
- ✓ 1 Platine de réception
- ✓ Serrure à canon européen, 3 clés
- ✓ Poignée aluminium
- ✓ Rail au sol à visser
- ✓ 1 Butée d'ouverture à visser



Poteau supplémentaire pour coulissant (voir prix des poteaux)

Crémaillère nylon vissée **39€ /ml**

Profil cache-crémaillère + crémaillère nylon **93€ /ml**



Largeur ≤ 3.250 mm, aspect 2 vantaux avec 1 montant central
Largeur > 3.250 mm, 3/4 divisions avec meneaux verticaux pour rigidifier le vantaux

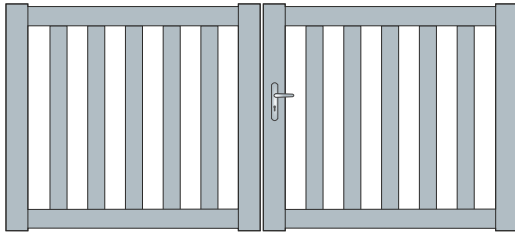

FORMES DISPONIBLES

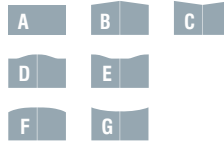

Pour les formes (B/C/D/E/F/G) la flèche est de
Largeur ≤ 3500 mm Flèche = 150 mm | Largeur > 3500 mm Flèche = 200 mm

PROFILS ALUMINIUM

MONTANTS	110x75 / 115x75
TRAVERSES	100x50 / 90x50
BARREAUX	80x20
ESPACE ENTRE BARREAUX	+/- 70 mm

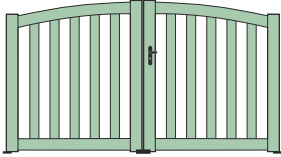

CITRINE - Forme F



CITRINE - Forme E

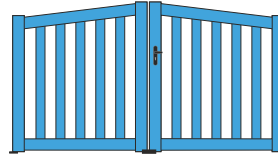

CITRINE - Forme B



CITRINE - Forme D



PORTAIL BATTANT (forme A)

H \ L	2.500	2.750	3.000	3.250	3.500	3.750	4.000	4.250	4.500	4.750	5.000
1.000	2013	2064	2131	2219	2281	2324	2377	2431	2528	2582	2636
1.100	2063	2120	2191	2277	2346	2393	2449	2506	2605	2664	2720
1.200	2115	2175	2248	2338	2410	2460	2520	2580	2683	2744	2804
1.300	2167	2230	2308	2400	2477	2527	2591	2655	2763	2825	2888
1.400	2220	2287	2366	2461	2541	2596	2662	2727	2839	2906	2973
1.500	2269	2339	2425	2522	2607	2664	2733	2803	2917	2986	3056
1.600	2321	2395	2482	2583	2671	2730	2804	2878	2994	3066	3140
1.700	2372	2450	2541	2646	2738	2799	2876	2951	3069	3148	3225
1.800	2425	2505	2599	2709	2803	2866	2945	3026	3149	3227	3309
1.900	2475	2559	2659	2769	2868	2936	3017	3100	3226	3310	3394
2.000	2527	2614	2717	2830	2933	3002	3088	3175	3305	3391	3477
2.200	2631	2722	2836	2951	3063	3138	3231	3323	3459	3550	3644



OPTIONS

	PORTILLON	PORTAIL
+ value (formes B/C)	66	104
+ value (formes D/E/F/G)	182	328
Vantaux tiercé (forme A) 1/3 - 2/3 (vantaill maxi 2,5 mt)	-	110
Vantaux tiercé (forme B/C) 1/3 - 2/3 (vantaill maxi 2,5 mt)	-	260
Lames à 45° (fougère)	134	267
Gâche électrique (portillon uniquement)	173	-
Profil de réception pour gâche de portillon	88	-
Serrure électrique en applique (au sol)	-	408
Montage sur paumelles	68	136
+ value Ouverture 180° (2 PAUMELLES SIMPLES DEPORTÉES)	172	345
+ value Ouverture 180° (2 PAUMELLES RENFORCÉ)	244	486
Barreaux plaqués aux Traverses	0	0
Renfort pour automatisme enterré	-	184
Récupérateur de pente (arrière piliers) OUV. MANUEL	163	325
1 Barre de contreventement	-	185
1 Arrêt avec blocage position ouverte	36	36
1 Butée d'arrêt ouverture (portail auto)	27	27
1 Socle à visser pour butée	16	16
+ value Fabrication traverse basse en biais (SELON PENTE) 12% lames verticales uniquement	12%	12%
+ value Verrou à baionnette posé (POUR OUVERTURE EXT.)	-	121
RAL hors standard		377
► Autres teintes ou modifications NOUS CONSULTER		



POTEAU

PRIX UNIT.

HAUTEUR	100x100	150x150	200x200
1.000	193	406	455
1.100	193	406	455
1.200	200	417	455
1.300	200	417	480
1.400	206	427	480
1.500	206	427	514
1.600	218	450	514
1.700	218	450	541
1.800	232	470	541
1.900	232	470	567
2.000	247	490	567
2.200	265	513	603

Platine à visser (poteau 200x200) 115€ /un.
Trappes de visite 48€ /un.



PORTILLON (forme A)

H \ L	1.000	1.250	1.500	1.750
1.000	1020	1084	1146	1203
1.100	1041	1108	1173	1235
1.200	1066	1135	1203	1267
1.300	1089	1161	1233	1298
1.400	1111	1186	1262	1333
1.500	1134	1211	1292	1364
1.600	1156	1237	1319	1397
1.700	1177	1262	1350	1428
1.800	1202	1288	1378	1460
1.900	1223	1312	1409	1491
2.000	1246	1340	1436	1523
2.200	1292	1389	1496	1589

FORMES



PORTAIL COULISSANT (forme A)

(aspect 2 vantaux avec 1 montant central)

H \ L	3.000	3.250	3.500	3.750	4.000	4.250	4.500	4.750	5.000	5.500	6.000
1.200	2983	3117	3212	3281	3364	3445	3570	3652	3734	3877	4016
1.300	3063	3180	3276	3350	3433	3521	3648	3734	3817	3967	4114
1.400	3121	3240	3343	3415	3505	3594	3723	3813	3901	4056	4212
1.500	3182	3300	3406	3484	3577	3668	3803	3893	3986	4147	4308
1.600	3239	3362	3472	3551	3648	3741	3880	3974	4067	4237	4405
1.700	3298	3423	3537	3620	3718	3816	3956	4055	4152	4327	4502
1.800	3356	3484	3604	3688	3788	3889	4035	4138	4237	4418	4601
1.900	3414	3546	3668	3754	3861	3964	4111	4216	4319	4509	4696
2.000	3473	3608	3734	3823	3932	4039	4191	4297	4405	4601	4794



Les coulissants en formes (B/C/D/E/F/G)
Hauteur maxi côte montants 1.800 mm | Largeur maxi de passage 5.000 mm

Largeur ≤ 5.000 mm, aspect 2 vantaux avec 1 montant central
Largeur > 5.000 mm (forme A), 3/4 divisions avec meneaux verticaux pour rigidifier le vantaill



LES PORTAILS SONT LIVRÉS AVEC

PORTAIL BATTANT	PORTAIL COULISSANT
✓ Serrure à canon européen, 3 clés	✓ 1 Guide à galets (nylon)
✓ Poignée aluminium	✓ 1 Platine de réception
✓ Sabot de sol	✓ Serrure à canon européen, 3 clés
✓ Gonds multi-réglages (à visser ou à sceller)	✓ Poignée aluminium
✓ Traverse basse renforcée pour automatisme	✓ Rail au sol à visser
	✓ 1 Butée d'ouverture à visser



Les formes (B/C/D/E/F/G) sont livrées avec
1 Profil à coulisse et 1 Poteau de guidage à sceller, pour 504€

Poteau supplémentaire pour coulissant (voir prix des poteaux)

Crémaillère nylon vissée **39€ /ml**

Profil cache-crémaillère + crémaillère nylon **93€ /ml**

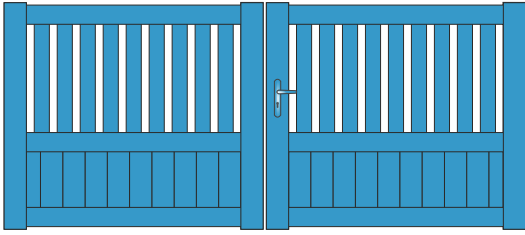

FORMES DISPONIBLES

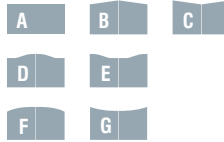

Pour les formes (B/C/D/E/F/G) la flèche est de
Largeur ≤ 3500 mm Flèche = 150 mm | Largeur > 3500 mm Flèche = 200 mm

PROFILS ALUMINIUM

MONTANTS	110x75 / 115x75
TRAVERSES	100x50 / 90x50
BARREAUX	80x20
REMPLISSAGE LAMES	100x20
ESPACE ENTRE BARREAUX	+/- 70 mm

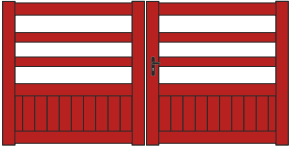

TOURMALINE - Forme A - LISSES (100x20)
ESPACE ENTRE LISSE 110MM MAXI

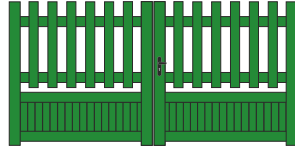

TOURMALINE BARREAUX PLAQUÉS
HAUTEUR MAXI: 1500 mm - PASSAGE MAXI: 4000 mm



TOURMALINE - Forme D - LAMES BASSES A 45°

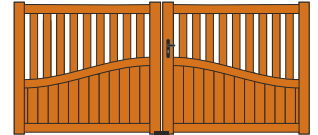

TOURMALINE - Forme A/D
EN OPTION: LISSE INTERMÉDIAIRE EN CDG (FORME D)

PORTAIL BATTANT (forme A)

H \ L	2.500	2.750	3.000	3.250	3.500	3.750	4.000	4.250	4.500	4.750	5.000
1.000	2231	2305	2394	2497	2583	2642	2717	2791	2909	2982	3055
1.100	2292	2369	2463	2570	2662	2724	2802	2881	3002	3079	3156
1.200	2353	2435	2533	2641	2740	2804	2887	2971	3094	3177	3260
1.300	2411	2499	2602	2715	2817	2886	2973	3059	3188	3275	3361
1.400	2471	2565	2671	2787	2894	2969	3058	3148	3282	3372	3462
1.500	2533	2628	2742	2859	2974	3050	3144	3238	3375	3470	3565
1.600	2594	2693	2809	2933	3051	3129	3227	3326	3468	3567	3666
1.700	2655	2755	2881	3006	3129	3211	3315	3415	3563	3666	3767
1.800	2715	2822	2949	3079	3205	3292	3400	3505	3657	3763	3869
1.900	2776	2886	3019	3151	3285	3373	3483	3595	3749	3861	3972
2.000	2837	2951	3089	3225	3362	3455	3570	3684	3841	3956	4074
2.200	2956	3082	3227	3371	3518	3616	3740	3864	4030	4152	4277

OPTIONS

	PORTILLON	PORTAIL
+ value (formes B/C)	66	104
+ value (formes D/E/F/G)	182	328
Vantaux tiercé (forme A) 1/3 - 2/3 (vantaill maxi 2,5 mt)	-	110
Vantaux tiercé (forme B/C) 1/3 - 2/3 (vantaill maxi 2,5 mt)	-	260
Lames à 45° (fougère) SOUBASSEMENT	105	211
Gâche électrique (portillon uniquement)	173	-
Profil de réception pour gâche de portillon	88	-
Serrure électrique en applique (au sol)	-	408
Montage sur paumelles	68	136
+ value Ouverture 180° (2 PAUMELLES SIMPLES DEPORTÉES)	172	345
+ value Ouverture 180° (2 PAUMELLES RENFORCÉ)	244	486
Barreaux plaqués aux traverses ou Triple lisse haute	0	0
Renfort pour automatisme enterré	-	184
Récupérateur de pente (arrière piliers) OUV. MANUEL	163	325
1 Barre de contreventement	-	185
1 Arrêt avec blocage position ouverte	36	36
1 Butée d'arrêt ouverture (portail auto)	27	27
1 Socle à visser pour butée	16	16
+ value Fabrication traverse basse en biais (SELON PENTE) lames verticales uniquement	12%	12%
+ value Verrou à baionnette posé (POUR OUVERTURE EXT.)	-	121
RAL hors standard	377	
► Autres teintes ou modifications NOUS CONSULTER		

POTEAU

PRIX UNIT.

HAUTEUR	100x100	150x150	200x200
1.000	193	406	455
1.100	193	406	455
1.200	200	417	455
1.300	200	417	480
1.400	206	427	480
1.500	206	427	514
1.600	218	450	514
1.700	218	450	541
1.800	232	470	541
1.900	232	470	567
2.000	247	490	567
2.200	265	513	603

PORTILLON (forme A)

H \ L	1.000	1.250	1.500	1.750
1.000	1135	1191	1275	1376
1.100	1161	1220	1308	1417
1.200	1188	1250	1343	1454
1.300	1213	1280	1378	1492
1.400	1240	1309	1413	1535
1.500	1267	1340	1448	1571
1.600	1295	1369	1481	1610
1.700	1319	1401	1515	1648
1.800	1347	1429	1551	1689
1.900	1374	1458	1585	1726
2.000	1402	1489	1621	1767
2.200	1454	1547	1689	1846

FORMES



Platine à visser (poteau 200x200) 115€ /un.
Trappes de visite 48€ /un.

PORTAIL COULISSANT (forme A)

(aspect 2 vantaux avec 1 montant central)

H \ L	3.000	3.250	3.500	3.750	4.000	4.250	4.500	4.750	5.000	5.500	6.000
1.200	3148	3271	3387	3470	3570	3668	3807	3907	4007	4183	4360
1.300	3213	3343	3461	3548	3652	3751	3895	4001	4101	4290	4473
1.400	3281	3410	3536	3626	3732	3838	3988	4094	4201	4395	4585
1.500	3346	3481	3610	3701	3813	3924	4078	4186	4297	4497	4699
1.600	3412	3550	3684	3780	3893	4008	4166	4280	4396	4605	4813
1.700	3479	3620	3757	3857	3975	4094	4255	4373	4492	4708	4924
1.800	3544	3689	3833	3935	4057	4180	4345	4467	4589	4814	5037
1.900	3612	3757	3907	4011	4140	4265	4433	4559	4687	4918	5151
2.000	3678	3829	3980	4089	4221	4351	4522	4653	4781	5024	5262

Les coulissants en formes (B/C/D/E/F/G)
Hauteur maxi côte montants 1.800 mm | Largeur maxi de passage 5.000 mm

Largeur ≤ 5.000 mm, aspect 2 vantaux avec 1 montant central
Largeur > 5.000 mm (forme A), 3/4 divisions avec meneaux verticaux pour rigidifier le vantaill

LES PORTAILS SONT LIVRÉS AVEC

PORTAIL BATTANT	PORTAIL COULISSANT
✓ Serrure à canon européen, 3 clés	✓ 1 Guide à galets (nylon)
✓ Poignée aluminium	✓ 1 Platine de réception
✓ Sabot de sol	✓ Serrure à canon européen, 3 clés
✓ Gonds multi-réglages (à visser ou à sceller)	✓ Poignée aluminium
✓ Traverse intermédiaire renforcée pour automatisme	✓ Rail au sol à visser
	✓ 1 Butée d'ouverture à visser

Les formes (B/C/D/E/F/G) sont livrées avec
1 Profil à coulisse et 1 Poteau de guidage à sceller, pour 504€

Poteau supplémentaire pour coulissant (voir prix des poteaux)	
Crémaillère nylon vissée	39€ /ml
Profil cache-crémaillère + crémaillère nylon	93€ /ml

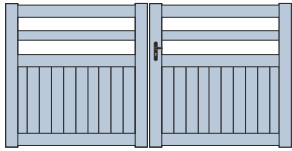
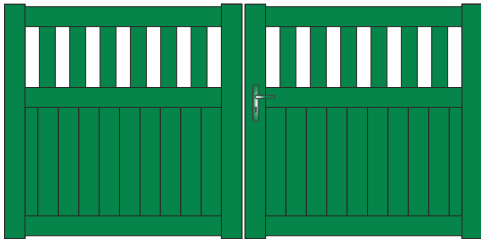

TANZANITE- Forme A - LISSES (100x20)
ESPACE ENTRE LISSE 110MM MAXI

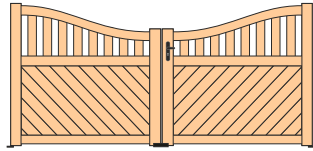

TANZANITE- Forme E - LAMES BASSES A 45°



TANZANITE- Forme F - LAMES BASSES A 45°

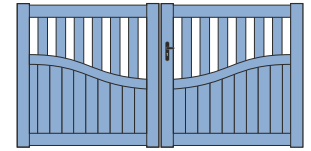

TANZANITE- Forme A/E
EN OPTION: LISSE INTERMÉDIAIRE EN CDG (FORME E)

FORMES DISPONIBLES

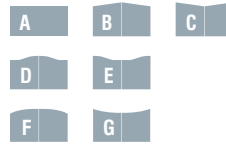

Pour les formes (B/C/D/E/F/G) la flèche est de

Largeur ≤ 3500 mm Flèche = 150 mm | Largeur > 3500 mm Flèche = 200 mm

PROFILS ALUMINIUM

MONTANTS	110x75 / 115x75
TRAVERSES	100x50 / 90x50
BARREAUX	80x20
REMPLISSAGE LAMES	100x20
ESPACE ENTRE BARREAUX	+/- 70 mm



PORTAIL BATTANT (forme A)

H \ L	2.500	2.750	3.000	3.250	3.500	3.750	4.000	4.250	4.500	4.750	5.000
1.000	2358	2443	2543	2658	2761	2828	2914	2999	3128	3213	3299
1.100	2429	2520	2630	2744	2853	2926	3017	3109	3242	3332	3423
1.200	2502	2597	2714	2834	2947	3025	3120	3216	3356	3454	3548
1.300	2573	2675	2796	2921	3043	3123	3225	3325	3471	3572	3672
1.400	2646	2750	2881	3009	3137	3222	3327	3434	3584	3690	3799
1.500	2717	2830	2964	3095	3231	3321	3432	3543	3699	3811	3923
1.600	2791	2906	3049	3185	3325	3418	3536	3654	3813	3929	4047
1.700	2860	2984	3131	3271	3420	3517	3638	3762	3927	4050	4172
1.800	2936	3061	3215	3361	3515	3615	3743	3871	4041	4168	4297
1.900	3006	3139	3298	3449	3608	3715	3848	3979	4155	4290	4423
2.000	3078	3216	3383	3537	3700	3813	3950	4089	4270	4407	4547
2.200	3222	3371	3549	3713	3889	4008	4157	4306	4499	4647	4795



POTEAU

PRIX UNIT.

HAUTEUR	100x100	150x150	200x200
1.000	193	406	455
1.100	193	406	455
1.200	200	417	455
1.300	200	417	480
1.400	206	427	480
1.500	206	427	514
1.600	218	450	514
1.700	218	450	541
1.800	232	470	541
1.900	232	470	567
2.000	247	490	567
2.200	265	513	603

Platine à visser (poteau 200x200) 115€ /un.
Trappes de visite 48€ /un.



PORTILLON (forme A)

H \ L	1.000	1.250	1.500	1.750
1.000	1218	1285	1384	1453
1.100	1251	1320	1429	1501
1.200	1283	1360	1471	1546
1.300	1315	1395	1514	1592
1.400	1347	1431	1556	1640
1.500	1379	1468	1598	1686
1.600	1412	1505	1641	1733
1.700	1446	1541	1685	1780
1.800	1476	1576	1725	1826
1.900	1509	1613	1770	1876
2.000	1542	1648	1813	1921
2.200	1607	1721	1896	2035

FORMES



OPTIONS

PORTILLON PORTAIL

+ value (formes B/C)	66	104
+ value (formes D/E/F/G)	182	328
Vantaux tiercé (forme A) 1/3 - 2/3 (vantaill maxi 2,5 mt)	-	110
Vantaux tiercé (forme B/C) 1/3 - 2/3 (vantaill maxi 2,5 mt)	-	260
Lames à 45° (fougère) SOUBASSEMENT	105	211
Gâche électrique (portillon uniquement)	173	-
Profil de réception pour gâche de portillon	88	-
Serrure électrique en applique (au sol)	-	408
Montage sur paumelles	68	136
+ value Ouverture 180° (2 PAUMELLES SIMPLES DEPORTÉES)	172	345
+ value Ouverture 180° (2 PAUMELLES RENFORCÉ)	244	486
Barreaux plaqués aux Traverses	0	0
Sans barreaux et Double lisse haute	0	0
Renfort pour automatisme enterré	-	184
Récupérateur de pente (arrière piliers) OUV. MANUEL	163	325
1 Barre de contreventement	-	185
1 Arrêt avec blocage position ouverte	36	36
1 Butée d'arrêt ouverture (portail auto)	27	27
1 Socle à visser pour butée	16	16
+ value Fabrication traverse basse en biais (SELON PENTE) lames verticales uniquement	12%	12%
+ value Verrou à baionnette posé (POUR OUVERTURE EXT.)	-	121
RAL hors standard	-	377

► Autres teintes ou modifications **NOUS CONSULTER**



LES PORTAILS SONT LIVRÉS AVEC

PORTAIL BATTANT

- ✓ Serrure à canon européen, 3 clés
- ✓ Poignée aluminium
- ✓ Sabot de sol
- ✓ Gonds multi-réglages (à visser ou à sceller)
- ✓ Traverse intermédiaire renforcée pour automatisme

PORTAIL COULISSANT

- ✓ 1 Guide à galets (nylon)
- ✓ 1 Platine de réception
- ✓ Serrure à canon européen, 3 clés
- ✓ Poignée aluminium
- ✓ Rail au sol à visser
- ✓ 1 Butée d'ouverture à visser



Les formes (B/C/D/E/F/G) sont livrées avec
1 Profil à coulisse et 1 Poteau de guidage à sceller, pour 504€

Poteau supplémentaire pour coulissant (voir prix des poteaux)

Crémaillère nylon vissée **39€ /ml**

Profil cache-crémaillère + crémaillère nylon **93€ /ml**



Les coulissants en formes (B/C/D/E/F/G)

Hauteur maxi côte montants 1.800 mm | Largeur maxi de passage 5.000 mm

Largeur ≤ 5.000 mm, aspect 2 vantaux avec 1 montant central

Largeur > 5.000 mm (forme A), 3/4 divisions avec meneaux verticaux pour rigidifier le vantaill

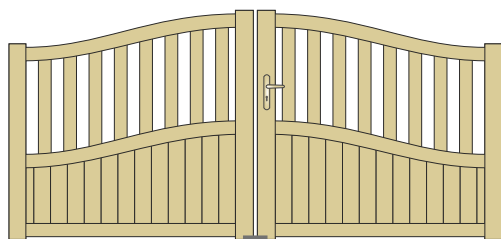

FORMES DISPONIBLES



PROFILS ALUMINIUM

MONTANTS	110x75 / 115x75
TRAVERSES	100x50 / 90x50
BARREAUX	80x20
REMPLISSAGE LAMES	100x20
ESPACE ENTRE BARREAUX	+/- 70 mm

Pour les formes (D/E/F/G) la flèche est de
Largeur ≤ 3500 mm Flèche = 150 mm | Largeur > 3500 mm Flèche = 200 mm



AIGUE-MARINE- Forme D/E

EN OPTION: LISSE INTERMÉDIAIRE EN CDG INVERSÉ (FORME E)

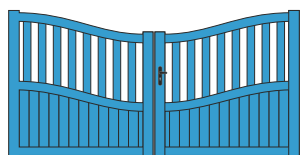

AIGUE-MARINE- Forme E

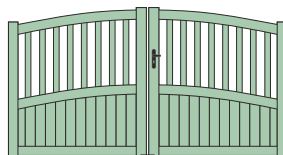

AIGUE-MARINE- Forme F



AIGUE-MARINE- Forme F/G

EN OPTION: LISSE INTERMÉDIAIRE CINTRÉ INVERSÉ (FORME G)



PORTAIL BATTANT (forme D)

H \ L	2.500	2.750	3.000	3.250	3.500	3.750	4.000	4.250	4.500	4.750	5.000
1.000	2998	3068	3154	3255	3340	3398	3468	3539	3654	3723	3796
1.100	3056	3133	3222	3325	3414	3476	3550	3626	3744	3819	3893
1.200	3115	3195	3289	3396	3490	3555	3632	3713	3834	3912	3994
1.300	3173	3257	3356	3465	3566	3632	3716	3799	3924	4007	4090
1.400	3232	3320	3423	3537	3640	3712	3799	3885	4013	4100	4189
1.500	3290	3383	3492	3607	3717	3790	3880	3972	4105	4196	4289
1.600	3350	3445	3560	3677	3792	3868	3962	4059	4196	4291	4385
1.700	3407	3507	3627	3748	3868	3946	4045	4145	4287	4384	4485
1.800	3466	3570	3694	3819	3942	4024	4128	4232	4375	4479	4580
1.900	3526	3632	3762	3888	4016	4101	4211	4317	4467	4573	4681
2.000	3583	3695	3829	3957	4093	4181	4294	4404	4558	4668	4779
2.200	3700	3821	3962	4099	4242	4340	4457	4575	4739	4856	4977



OPTIONS

	PORTILLON	PORTAIL
+ value (formes E/F/G)	0	0
Lames à 45° (fougère) SOUBASSEMENT	105	211
Lames horizontales en partie basse	155	155
Gâche électrique (portillon uniquement)	173	-
Profil de réception pour gâche de portillon	88	-
Serrure électrique en applique (au sol)	-	408
Montage sur paumelles	68	136
+ value Ouverture 180° (2 PAUMELLES SIMPLES DEPORTÉES)	172	345
+ value Ouverture 180° (2 PAUMELLES RENFORCÉ)	244	486
Renfort pour automatisme enterré	-	184
Récupérateur de pente (arrière piliers) OUV. MANUEL	163	325
1 Barre de contreventement	-	185
1 Arrêt avec blocage position ouverte	36	36
1 Butée d'arrêt ouverture (portail auto)	27	27
1 Socle à visser pour butée	16	16
+ value Fabrication traverse basse en biais (SELON PENTE) lames verticales uniquement	12%	12%
+ value Verrou à baionnette posé (POUR OUVERTURE EXT.)	-	121
RAL hors standard		377
Autres teintes ou modifications	NOUS CONSULTER	



POTEAU

PRIX UNIT.

HAUTEUR	100x100	150x150	200x200
1.000	193	406	455
1.100	193	406	455
1.200	200	417	455
1.300	200	417	480
1.400	206	427	480
1.500	206	427	514
1.600	218	450	514
1.700	218	450	541
1.800	232	470	541
1.900	232	470	567
2.000	247	490	567
2.200	265	513	603



PORTILLON (forme D)

H \ L	1.000	1.250	1.500	1.750
1.000	1525	1582	1666	1721
1.100	1553	1612	1700	1760
1.200	1580	1641	1735	1796
1.300	1607	1671	1769	1834
1.400	1632	1700	1801	1869
1.500	1659	1728	1836	1908
1.600	1685	1760	1869	1946
1.700	1713	1790	1904	1982
1.800	1738	1819	1937	2020
1.900	1764	1848	1972	2057
2.000	1791	1878	2005	2094
2.200	1843	1936	2075	2168

FORMES



Platine à visser (poteau 200x200) 115€ /un.
Trappes de visite 48€ /un.



PORTAIL COULISSANT (forme D)

(aspect 2 vantaux avec 1 montant central)

H \ L	3.000	3.250	3.500	3.750	4.000	4.250	4.500	4.750	5.000
1.200	4909	5034	5145	5225	5444	5625	5740	5940	6332
1.300	4976	5100	5217	5301	5524	5708	5829	6031	6430
1.400	5040	5169	5291	5377	5604	5790	5915	6121	6528
1.500	5107	5238	5364	5454	5683	5873	6002	6211	6627
1.600	5170	5303	5435	5528	5765	5954	6088	6304	6726
1.700	5237	5374	5508	5604	5843	6041	6177	6394	6825
1.800	5300	5440	5581	5680	5921	6124	6263	6486	6924
1.900	5367	5509	5654	5758	6002	6208	6350	6578	7020
2.000	5430	5576	5726	5832	6082	6291	6439	6669	7120



Les coulissants en formes (D/E/F/G)
Hauteur maxi côte montants 1.800 mm | Largeur maxi de passage 5.000 mm



LES PORTAILS SONT LIVRÉS AVEC

PORTAIL BATTANT	PORTAIL COULISSANT
✓ Serrure à canon européen, 3 clés	✓ 1 Guide à galets (nylon)
✓ Poignée aluminium	✓ 1 Platine de réception
✓ Sabot de sol	✓ Serrure à canon européen, 3 clés
✓ Gonds multi-réglages (à visser ou à sceller)	✓ Poignée aluminium
✓ Traverse basse renforcée pour automatisme	✓ Rail au sol à visser
	✓ 1 Butée d'ouverture à visser



Les formes (D/E/F/G) sont livrées avec
1 Profil à coulisse et 1 Poteau de guidage à sceller sans + value

Poteau supplémentaire pour coulissant (voir prix des poteaux)

Crémaillère nylon vissée	39€ /ml
Profil cache-crémaillère + crémaillère nylon	93€ /ml

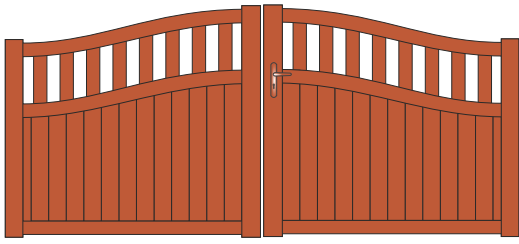

FORMES DISPONIBLES



PROFILS ALUMINIUM

MONTANTS	110x75 / 115x75
TRAVERSES	100x50 / 90x50
BARREAUX	80x20
REPLISSAGE LAMES	100x20
ESPACE ENTRE BARREAUX	+/- 70 mm



Pour les formes (D/E/F/G) la flèche est de

Largeur ≤ 3500 mm Flèche = 150 mm | Largeur > 3500 mm Flèche = 200 mm



AMETHYSTE - Forme D

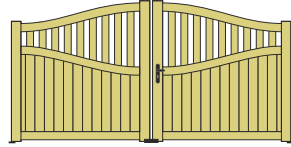

AMETHYSTE - Forme D/E

EN OPTION: LISSE INTERMÉDIAIRE EN CDG INVERSÉ (FORME E)



AMETHYSTE - Forme F



AMETHYSTE - Forme F/G

EN OPTION: LISSE INTERMÉDIAIRE CINTRÉ INVERSÉ (FORME G)



PORTAIL BATTANT (forme D)

H \ L	2.500	2.750	3.000	3.250	3.500	3.750	4.000	4.250	4.500	4.750	5.000
1.000	3117	3197	3289	3394	3487	3612	3787	3867	3982	4061	4141
1.100	3184	3266	3366	3472	3572	3701	3882	3964	4088	4170	4255
1.200	3250	3339	3443	3555	3660	3793	3977	4064	4194	4280	4367
1.300	3316	3407	3521	3633	3744	3883	4073	4165	4297	4389	4483
1.400	3383	3479	3595	3715	3832	3973	4166	4265	4402	4499	4598
1.500	3449	3549	3672	3795	3918	4062	4262	4363	4507	4608	4711
1.600	3515	3621	3749	3877	4004	4152	4356	4464	4611	4718	4826
1.700	3579	3690	3826	3955	4090	4242	4451	4564	4714	4828	4940
1.800	3645	3763	3902	4036	4175	4335	4547	4662	4820	4939	5052
1.900	3712	3833	3978	4116	4262	4424	4640	4764	4923	5045	5168
2.000	3778	3905	4056	4198	4350	4513	4738	4863	5029	5156	5283
2.200	3910	4045	4209	4357	4520	4694	4924	5061	5238	5374	5509



OPTIONS

	PORTILLON	PORTAIL
+ value (formes E/F/G)	0	0
Lames à 45° (fougère) SOUBASSEMENT	105	211
Lames horizontales en partie basse	155	155
Gâche électrique (portillon uniquement)	173	-
Profil de réception pour gâche de portillon	88	-
Serrure électrique en applique (au sol)	-	408
Montage sur paumelles	68	136
+ value Ouverture 180° (2 PAUMELLES SIMPLES DEPORTÉES)	172	345
+ value Ouverture 180° (2 PAUMELLES RENFORCÉ)	244	486
Renfort pour automatisme enterré	-	184
Récupérateur de pente (arrière piliers) OUV. MANUEL	163	325
1 Barre de contreventement	-	185
1 Arrêt avec blocage position ouverte	36	36
1 Butée d'arrêt ouverture (portail auto)	27	27
1 Socle à visser pour butée	16	16
+ value Fabrication traverse basse en biais (SELON PENTE) 12% lames verticales uniquement	12%	12%
+ value Verrou à baionnette posé (POUR OUVERTURE EXT.)	-	121
RAL hors standard		377
▶ Autres teintes ou modifications	NOUS CONSULTER	



POTEAU

PRIX UNIT.

HAUTEUR	100x100	150x150	200x200
1.000	193	406	455
1.100	193	406	455
1.200	200	417	455
1.300	200	417	480
1.400	206	427	480
1.500	206	427	514
1.600	218	450	514
1.700	218	450	541
1.800	232	470	541
1.900	232	470	567
2.000	247	490	567
2.200	265	513	603

Platine à visser (poteau 200x200) **115€** /un.

Trappes de visite **48€** /un.



PORTILLON (forme D)

H \ L	1.000	1.250	1.500	1.750
1.000	1561	1624	1719	1781
1.100	1590	1657	1760	1826
1.200	1621	1691	1798	1869
1.300	1651	1725	1839	1914
1.400	1682	1762	1881	1960
1.500	1713	1795	1920	2001
1.600	1743	1829	1962	2048
1.700	1774	1863	2000	2092
1.800	1803	1898	2040	2136
1.900	1835	1934	2082	2181
2.000	1863	1968	2120	2225
2.200	1926	2036	2202	2313

FORMES



LES PORTAILS SONT LIVRÉS AVEC

PORTAIL BATTANT	PORTAIL COULISSANT
✓ Serrure à canon européen, 3 clés	✓ 1 Guide à galets (nylon)
✓ Poignée aluminium	✓ 1 Platine de réception
✓ Sabot de sol	✓ Serrure à canon européen, 3 clés
✓ Gonds multi-réglages (à visser ou à sceller)	✓ Poignée aluminium
✓ Traverse basse renforcée pour automatisme	✓ Rail au sol à visser
	✓ 1 Butée d'ouverture à visser



Les formes (D/E/F/G) sont livrées avec
1 Profil à coulisse et 1 Poteau de guidage à sceller **sans + value**

Poteau supplémentaire pour coulissant (voir prix des poteaux)

Crémaillère nylon vissée **39€** /ml

Profil cache-crémaillère + crémaillère nylon **93€** /ml



Les coulissants en formes (D/E/F/G)

Hauteur maxi côte montants 1.800 mm | Largeur maxi de passage 5.000 mm

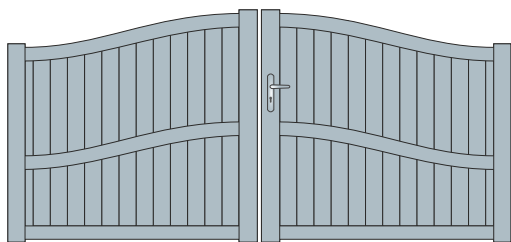

FORMES DISPONIBLES



PROFILS ALUMINIUM

MONTANTS	110x75 / 115x75
TRAVERSES	100x50 / 90x50
REMPLISSAGE LAMES	100x20

📍 Pour les formes (D/E/F/G) la flèche est de
Largeur ≤ 3500 mm Flèche = 150 mm | Largeur > 3500 mm Flèche = 200 mm

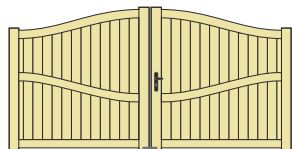

CORDIÉRITE - Forme D/E

EN OPTION: LISSE INTERMÉDIAIRE EN CDG INVERSÉ (FORME E)

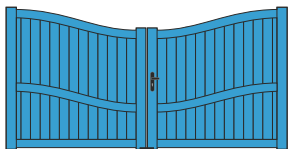

CORDIÉRITE - Forme E

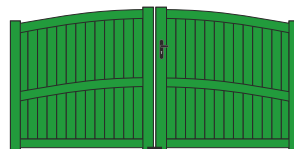

CORDIÉRITE - Forme F

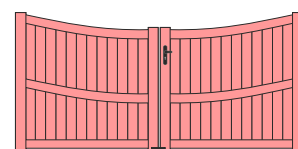

CORDIÉRITE - Forme G

PORTAIL BATTANT (forme D)

H \ L	2.500	2.750	3.000	3.250	3.500	3.750	4.000	4.250	4.500	4.750	5.000
1.000	3251	3343	3455	3570	3679	3753	3844	3938	4074	4165	4257
1.100	3328	3428	3544	3667	3784	3864	3959	4059	4200	4297	4396
1.200	3409	3513	3636	3765	3888	3972	4078	4179	4326	4430	4534
1.300	3488	3600	3730	3861	3994	4081	4191	4300	4453	4563	4672
1.400	3567	3683	3822	3956	4095	4189	4305	4422	4578	4695	4812
1.500	3645	3767	3914	4055	4201	4297	4420	4541	4707	4829	4950
1.600	3723	3853	4006	4151	4305	4406	4535	4662	4834	4960	5089
1.700	3804	3938	4096	4248	4408	4514	4650	4783	4958	5094	5228
1.800	3883	4022	4191	4346	4512	4625	4765	4903	5087	5228	5367
1.900	3961	4107	4283	4441	4616	4735	4880	5026	5213	5358	5504
2.000	4040	4193	4374	4538	4720	4841	4994	5146	5341	5493	5642
2.200	4198	4362	4558	4731	4928	5058	5223	5387	5593	5759	5920

OPTIONS

	PORTILLON	PORTAIL
+ value (formes E/F/G)	0	0
Lames à 45° (fougère)	134	267
Lames horizontales en partie basse	155	155
Gâche électrique (portillon uniquement)	173	-
Profil de réception pour gâche de portillon	88	-
Serrure électrique en applique (au sol)	-	408
Montage sur paumelles	68	136
+ value Ouverture 180° (2 PAUMELLES SIMPLES DEPORTÉES)	172	345
+ value Ouverture 180° (2 PAUMELLES RENFORCÉ)	244	486
Numéro de domicile (le chiffre) FOURNI AVEC ADHESIF NON MONTÉ	39	39
enfort pour automatisme enterré	-	184
Récupérateur de pente (arrière piliers) OUV. MANUEL	163	325
1 Barre de contreventement	-	185
1 Arrêt avec blocage position ouverte	36	36
1 Butée d'arrêt ouverture (portail auto)	27	27
1 Socle à visser pour butée	16	16
+ value Fabrication traverse basse en biais (SELON PENTE) lames verticales uniquement	12%	12%
+ value Vêrou à baionnette posé (POUR OUVERTURE EXT.)	-	121
RAL hors standard		377

▶ Autres teintes ou modifications **NOUS CONSULTER**

LES PORTAILS SONT LIVRÉS AVEC

PORTAIL BATTANT	PORTAIL COULISSANT
✓ Serrure à canon européen, 3 clés	✓ 1 Guide à galets (nylon)
✓ Poignée aluminium	✓ 1 Platine de réception
✓ Sabot de sol	✓ Serrure à canon européen, 3 clés
✓ Gonds multi-réglages (à visser ou à sceller)	✓ Poignée aluminium
✓ Traverse basse renforcée pour automatisme	✓ Rail au sol à visser
	✓ 1 Butée d'ouverture à visser

Les formes (D/E/F/G) sont livrées avec
1 Profil à coulisse et 1 Poteau de guidage à sceller **sans + value**

Poteau supplémentaire pour coulissant (voir prix des poteaux)

Crémaillère nylon vissée **39€ /ml**

Profil cache-crémaillère + crémaillère nylon **93€ /ml**

ZONE VENTEUSE PORTAILS PLEINS

- supérieure à 4x1,5m mètres: 2 guidages et receptions sont compris
- supérieure à 5x1,5m mètres: 1 poteau de 100 pour former un pôtique est conseillé en option

POTEAU

PRIX UNIT.

HAUTEUR	100x100	150x150	200x200
1.000	193	406	455
1.100	193	406	455
1.200	200	417	455
1.300	200	417	480
1.400	206	427	480
1.500	206	427	514
1.600	218	450	514
1.700	218	450	541
1.800	232	470	541
1.900	232	470	567
2.000	247	490	567
2.200	265	513	603

Platine à visser (poteau 200x200) **115€ /un.**
Trappes de visite **48€ /un.**

PORTILLON (forme D)

H \ L	1.000	1.250	1.500	1.750
1.000	1637	1720	1818	1888
1.100	1672	1762	1862	1938
1.200	1709	1800	1909	1991
1.300	1742	1839	1954	2040
1.400	1776	1881	2001	2093
1.500	1810	1920	2049	2143
1.600	1847	1960	2096	2194
1.700	1882	1997	2141	2246
1.800	1914	2037	2189	2297
1.900	1949	2080	2235	2346
2.000	1985	2116	2279	2399
2.200	2054	2197	2372	2500

FORMES



PORTAIL COULISSANT (forme D)

(aspect 2 vantaux avec 1 montant central)

H \ L	3.000	3.250	3.500	3.750	4.000	4.250	4.500	4.750	5.000
1.200	5212	5353	5493	5592	5713	5831	5990	6111	6405
1.300	5300	5444	5592	5696	5821	5946	6113	6238	6542
1.400	5387	5537	5691	5799	5931	6061	6234	6364	6676
1.500	5474	5631	5788	5903	6040	6177	6354	6490	6812
1.600	5564	5722	5889	6006	6149	6291	6474	6617	6948
1.700	5652	5814	5987	6111	6258	6408	6597	6743	7084
1.800	5739	5907	6086	6213	6370	6521	6717	6871	7220
1.900	5827	5999	6187	6319	6476	6636	6837	6997	7356
2.000	5915	6090	6286	6421	6587	6752	6957	7123	7493

📍 Les coulissants en formes (D/E/F/G)
Hauteur maxi côte montants 1.800 mm | Largeur maxi de passage 5.000 mm



LAMES «Z» PERSIENNÉES HORIZONTALES
LARGEUR MAXI DES LAMES «Z» 1.500 mm

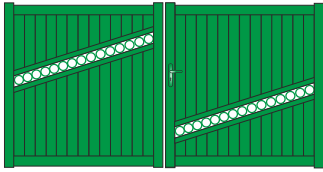

MODÈLE Q11

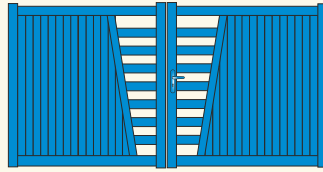

MODÈLE Q2

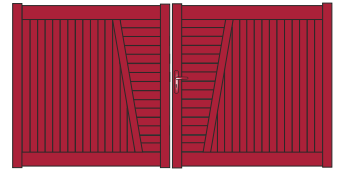

MODÈLE Q3



MODÈLE Q32

LAMES LARGES 200x20

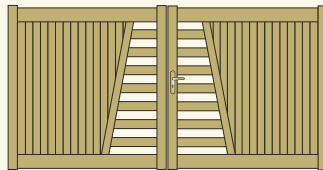

MODÈLE Q5



MODÈLE Q14

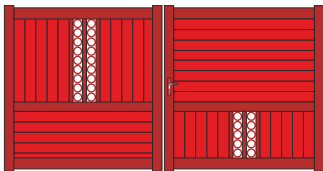

MODÈLE Q16

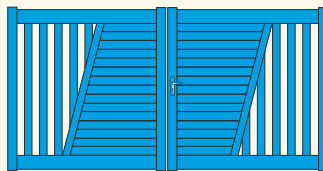

MODÈLE Q8



MODÈLE Q31

LAMES LARGES 200x20

OPTION: Modèles POUVANT RECEVOIR
À LA PLACE DES LAMES PLEINES,
DES LAMES «Z» PERSIENNÉES HORIZONTALES

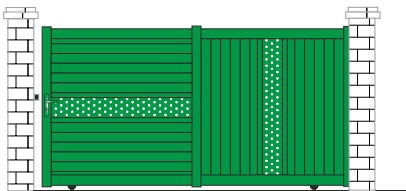

MODÈLE Q20

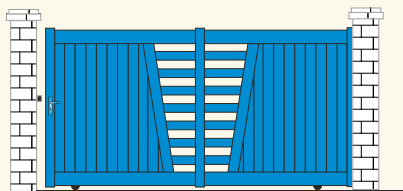

MODÈLE Q2

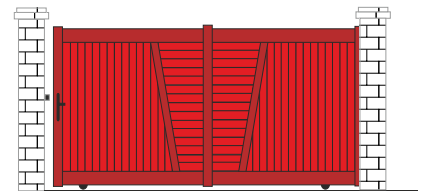

MODÈLE Q3

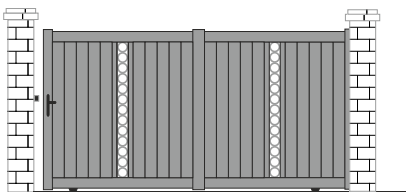

MODÈLE Q22

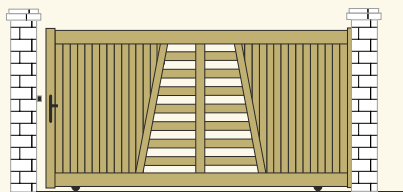

MODÈLE Q5

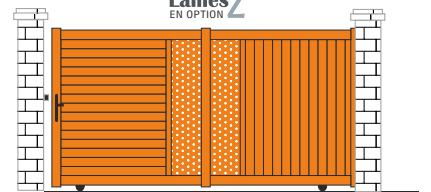

MODÈLE Q24

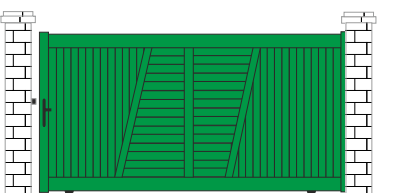

MODÈLE Q7

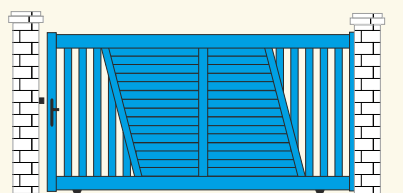

MODÈLE Q8

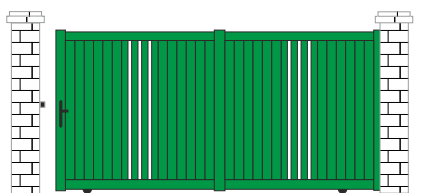

MODÈLE Q26



BATTANTS QUARTZ



COULISSANTS QUARTZ



QUARTZ
CONTEMPORAIN • MÉCANO SOUDÉ

VERSION
DESIGN

LAMES LARGES
sans + value

LamesZ
EN OPTION
FORME A UNIQUEMENT

PIERRES GEMMES

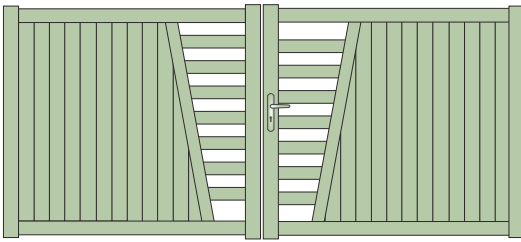

FORMES DISPONIBLES



COMPOSEZ LE REMPLISSAGE DE CHAQUE VANTAIL, ET REALISER AINSI VOTRE PROPRE DESIGN ...

(PLEIN, AJOURÉ, ALTERNÉ, LAMES HORIZONTALES OU VERTICALES, OU SIMPLEMENT CHOISISSEZ PARMIS NOS MODELES QUARTZ)

PROFILS ALUMINIUM

MONTANTS	110x75 / 115x75
TRAVERSES	100x50 / 90x50
BARREAUX	80x20
REMPLISSAGE LAMES	200x20 / 100x20
ESPACE ENTRE BARREAUX	+/- 70 mm

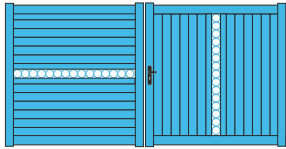

MODÈLE Q21

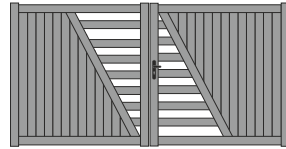

MODÈLE Q12

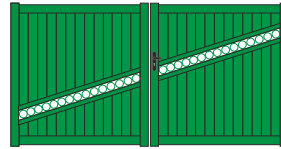

MODÈLE Q18



MODÈLE Q15

PORTAIL BATTANT (forme A)

H \ L	2.500	2.750	3.000	3.250	3.500	3.750	4.000	4.250	4.500	4.750	5.000
1.000	2942	3032	3139	3259	3365	3404	3460	3513	3608	3695	3782
1.100	3017	3114	3227	3350	3464	3507	3567	3624	3723	3816	3908
1.200	3093	3195	3316	3443	3565	3610	3673	3737	3839	3938	4035
1.300	3170	3276	3404	3536	3663	3713	3780	3848	3955	4057	4160
1.400	3245	3356	3492	3627	3763	3814	3887	3957	4073	4179	4287
1.500	3321	3437	3579	3720	3863	3918	3995	4072	4186	4300	4413
1.600	3398	3521	3668	3813	3959	4021	4100	4181	4301	4422	4539
1.700	3472	3602	3754	3906	4060	4124	4209	4292	4418	4541	4666
1.800	3548	3683	3843	3998	4158	4224	4316	4404	4534	4662	4792
1.900	3626	3765	3934	4090	4258	4327	4424	4514	4650	4783	4918
2.000	3700	3844	4021	4183	4357	4430	4529	4627	4767	4903	5043
2.200	3853	4008	4196	4367	4556	4635	4744	4850	4996	5148	5297

CASES FONCÉES OPTION REMPLISSAGE AVEC LAMES «Z»

OPTIONS

	PORTILLON	PORTAIL
+ value (formes B/C)	104	231
Lames à 45° (fougère)	134	267
Lames horizontales par vantail	0	0
Lames «Z» type persiennes horizontales	10%	10%
Gâche électrique (portillon uniquement)	173	-
Profil de réception pour gâche de portillon	88	-
Serrure électrique en applique (au sol)	-	408
Montage sur paumelles	68	136
+ value Ouverture 180° (2 PAUMELLES SIMPLES DEPORTÉES)	172	345
+ value Ouverture 180° (2 PAUMELLES RENFORCÉ)	244	486
Numéro de domicile (le chiffre) FOURNI AVEC ADHESIF NON MONTÉ	39	39
Renfort pour automatisme enterré	-	184
Récupérateur de pente (arrière piliers) OUV. MANUEL	163	325
1 Barre de contreventement	-	185
1 Arrêt avec blocage position ouverte	36	36
1 Butée d'arrêt ouverture (portail auto)	27	27
1 Socle à visser pour butée	16	16
+ value Fabrication traverse basse en biais (SELON PENTE) lames verticales uniquement	12%	12%
+ value Verrou à baionnette posé (POUR OUVERTURE EXT.)	-	121
RAL hors standard	377	
▶ Autres teintes ou modifications NOUS CONSULTER		

POTEAU PRIX UNIT.

HAUTEUR	100x100	150x150	200x200
1.000	193	406	455
1.100	193	406	455
1.200	200	417	455
1.300	200	417	480
1.400	206	427	480
1.500	206	427	514
1.600	218	450	514
1.700	218	450	541
1.800	232	470	541
1.900	232	470	567
2.000	247	490	567
2.200	265	513	603

Platine à visser (poteau 200x200) **115€ /un.**
Trappes de visite **48€ /un.**

PORTILLON (forme A)

H \ L	1.000	1.250	1.500	1.750
1.000	1469	1534	1626	1689
1.100	1499	1567	1666	1731
1.200	1527	1598	1708	1776
1.300	1559	1634	1747	1821
1.400	1589	1668	1785	1862
1.500	1620	1703	1825	1908
1.600	1650	1737	1865	1938
1.700	1681	1771	1913	1985
1.800	1711	1805	1952	2025
1.900	1741	1839	1988	2080
2.000	1771	1876	2031	2143
2.200	1832	1942	2082	2215

FORMES



LES PORTAILS SONT LIVRÉS AVEC

PORTAIL BATTANT	PORTAIL COULISSANT
✓ Serrure à canon européen, 3 clés	✓ 1 Guide à galets (nylon)
✓ Poignée aluminium	✓ 1 Platine de réception
✓ Sabot de sol	✓ Serrure à canon européen, 3 clés
✓ Gonds multi-réglages (à visser ou à sceller)	✓ Poignée aluminium
✓ Traverse basse renforcée pour automatisme	✓ Rail au sol à visser
	✓ 1 Butée d'ouverture à visser

Les formes (B/C) sont livrées avec
1 Profil à coulisse et 1 Poteau de guidage à sceller, pour **368€**

Poteau supplémentaire pour coulissant (voir prix des poteaux)

Crémaillère nylon vissée **39€ /ml**

Profil cache-crémaillère + crémaillère nylon **93€ /ml**

ZONE VENTEUSE PORTAILS PLEINS

- supérieure à 4x1,5m mètres: 2 guidages et réceptions sont compris
- supérieure à 5x1,5m mètres: 1 poteau de 100 pour former un portique est conseillé en option

Les coulissants en formes (B/C)
Hauteur maxi côte montants 1.800 mm | **Largeur** maxi de passage 5.000 mm



BATTANTS FLUORITE

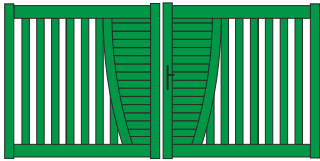

MODÈLE F1

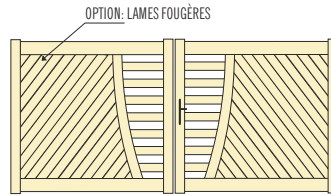

MODÈLE F2

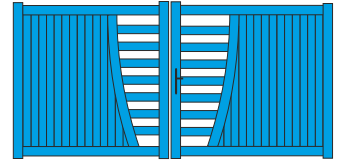

MODÈLE F3



MODÈLE F4

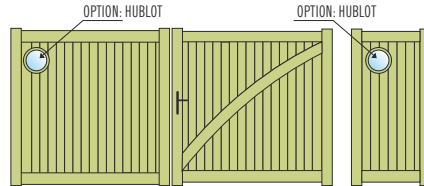

MODÈLE F12

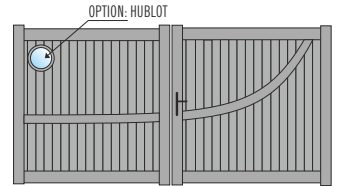

MODÈLE F14

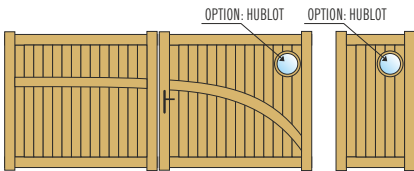

MODÈLE F16



MODÈLE F18

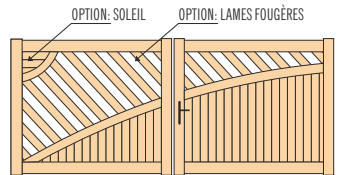

MODÈLE F20



COULISSANTS FLUORITE

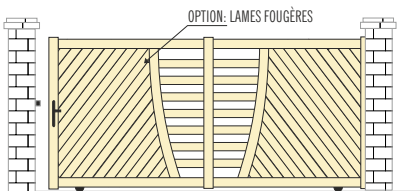

MODÈLE F2

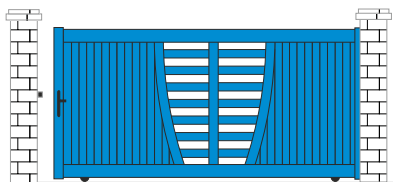

MODÈLE F3



MODÈLE F4

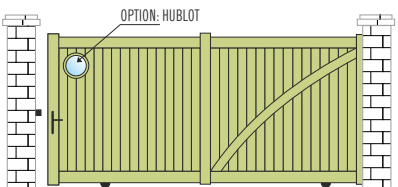

MODÈLE F12

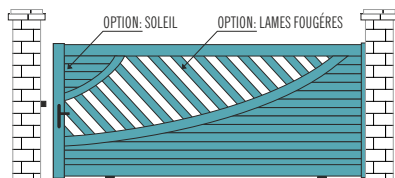

MODÈLE F19

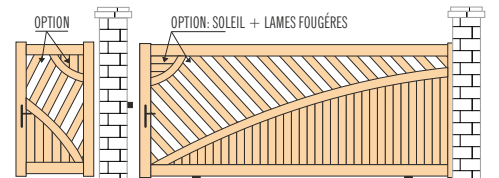

MODÈLE F20

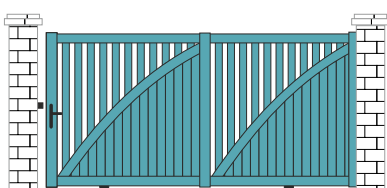

MODÈLE F18

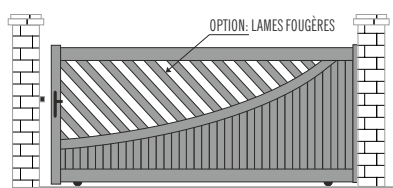

MODÈLE F9

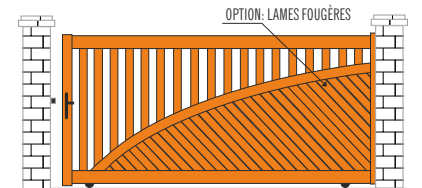

MODÈLE F10

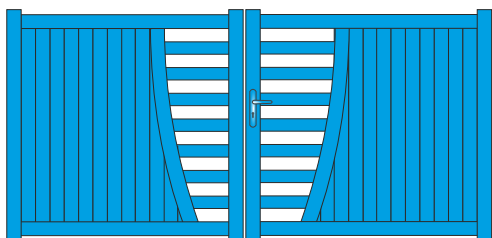

FORMES DISPONIBLES



COMPOSEZ LE REMPLISSAGE DE CHAQUE VANTAIL, ET REALISER AINSI VOTRE PROPRE DESIGN ...

(PLEIN, AJOURÉ, ALTERNÉ, LAMES HORIZONTALES OU VERTICALES, OU SIMPLEMENT CHOISISSEZ PARMIS NOS MODELES FLUORITE)

PROFILS ALUMINIUM

MONTANTS	110x75 / 115x75
TRAVERSES	100x50 / 90x50
BARREAUX	80x20
REMPLISSAGE LAMES	100x20
ESPACE ENTRE BARREAUX	+/- 70 mm

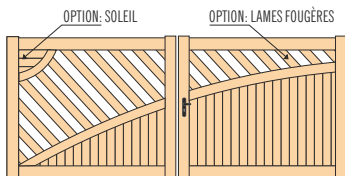

MODÈLE F20

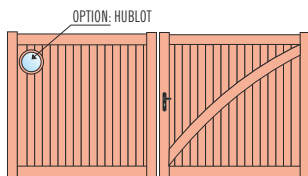

MODÈLE F12

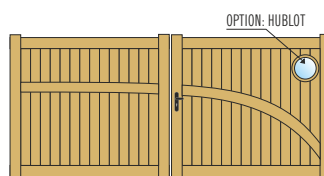

MODÈLE F16

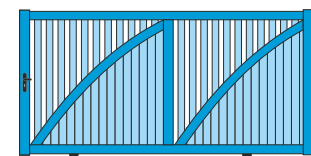

MODÈLE F18



PORTAIL BATTANT (forme A)

H \ L	2.500	2.750	3.000	3.250	3.500	3.750	4.000	4.250	4.500	4.750	5.000
1.000	3043	3133	3240	3359	3466	3539	3629	3720	3856	3946	4036
1.100	3117	3213	3328	3454	3567	3641	3739	3834	3977	4074	4168
1.200	3195	3294	3415	3543	3666	3746	3849	3950	4096	4200	4300
1.300	3270	3377	3505	3636	3766	3851	3956	4064	4217	4324	4432
1.400	3346	3460	3594	3730	3867	3954	4066	4180	4340	4451	4564
1.500	3422	3540	3683	3823	3964	4059	4178	4295	4459	4575	4695
1.600	3499	3623	3772	3917	4064	4163	4287	4408	4578	4703	4828
1.700	3576	3705	3859	4008	4163	4266	4397	4524	4699	4830	4957
1.800	3652	3785	3947	4100	4263	4370	4506	4639	4822	4955	5090
1.900	3728	3868	4036	4195	4362	4474	4614	4756	4942	5082	5222
2.000	3804	3949	4125	4289	4463	4577	4724	4870	5061	5207	5353
2.200	3955	4112	4300	4472	4661	4785	4943	5100	5302	5460	5615



OPTIONS

	PORTILLON	PORTAIL
+ value (formes B/C)	104	231
Lames à 45° (fougère)	134	267
Lames horizontales par vantail	0	0
Gâche électrique (portillon uniquement)	173	-
Profil de réception pour gâche de portillon	88	-
Serrure électrique en applique (au sol)	-	408
Montage sur paumelles	68	136
+ value Ouverture 180° (2 PAUMELLES SIMPLES DEPORTÉES)	172	345
+ value Ouverture 180° (2 PAUMELLES RENFORCÉ)	244	486
Numéro de domicile (le chiffre) FOURNI AVEC ADHESIF NON MONTÉ	39	39
Renfort pour automatisme enterré	-	184
Récupérateur de pente (arrière piliers) OUV. MANUEL	163	325
Soleil (pour modèle F20)	323	323
Hublot avec un acrylique	310	310
1 Barre de contreventement	-	185
1 Arrêt avec blocage position ouverte	36	36
1 Butée d'arrêt ouverture (portail auto)	27	27
1 Socle à visser pour butée	16	16
+ value Fabrication traverse basse en biais (SELON PENTE) lames verticales uniquement	12%	12%
+ value Verrou à baionnette posé (POUR OUVERTURE EXT.)	-	121
RAL hors standard	377	

Autres teintes ou modifications **NOUS CONSULTER**



LES PORTAILS SONT LIVRÉS AVEC

PORTAIL BATTANT	PORTAIL COULISSANT
✓ Serrure à canon européen, 3 clés	✓ 1 Guide à galets (nylon)
✓ Poignée aluminium	✓ 1 Platine de réception
✓ Sabot de sol	✓ Serrure à canon européen, 3 clés
✓ Gonds multi-réglages (à visser ou à sceller)	✓ Poignée aluminium
✓ Traverse basse renforcée pour automatisme	✓ Rail au sol à visser
	✓ 1 Butée d'ouverture à visser

Les formes (B/C) sont livrées avec
1 Profil à coulisse et 1 Poteau de guidage à sceller, pour **368€**

Poteau supplémentaire pour coulissant (voir prix des poteaux)

Crémaillère nylon vissée	39€ /ml
Profil cache-crémaillère + crémaillère nylon	93€ /ml

ZONE VENTEUSE PORTAILS PLEINS

- supérieure à 4x1,5m mètres: 2 guidages et réceptions sont compris
- supérieure à 5x1,5m mètres: 1 poteau de 100 pour former un portique est conseillé en option



POTEAU PRIX UNIT.

HAUTEUR	100x100	150x150	200x200
1.000	193	406	455
1.100	193	406	455
1.200	200	417	455
1.300	200	417	480
1.400	206	427	480
1.500	206	427	514
1.600	218	450	514
1.700	218	450	541
1.800	232	470	541
1.900	232	470	567
2.000	247	490	567
2.200	265	513	603

Platine à visser (poteau 200x200) **115€ /un.**
Trappes de visite **48€ /un.**



PORTILLON (forme A)

H \ L	1.000	1.250	1.500	1.750
1.000	1537	1603	1700	1767
1.100	1568	1637	1742	1813
1.200	1598	1675	1782	1857
1.300	1630	1710	1825	1903
1.400	1662	1746	1867	1949
1.500	1692	1780	1909	1995
1.600	1724	1818	1951	2040
1.700	1757	1851	1978	2087
1.800	1790	1887	2011	2133
1.900	1821	1922	2049	2177
2.000	1852	1957	2091	2225
2.200	1914	2030	2160	2288

FORMES



PORTAIL COULISSANT (forme A) (aspect 2 vantaux avec 1 montant central)

H \ L	3.000	3.250	3.500	3.750	4.000	4.250	4.500	4.750	5.000	5.500	6.000
1.200	4296	4437	4574	4672	4788	4907	5068	5185	5302	5516	5729
1.300	4379	4525	4668	4772	4895	5014	5181	5303	5428	5652	5873
1.400	4464	4613	4764	4868	4997	5124	5296	5424	5553	5784	6019
1.500	4547	4700	4856	4968	5100	5234	5409	5543	5675	5919	6165
1.600	4629	4786	4950	5063	5203	5342	5523	5662	5799	6054	6311
1.700	4713	4875	5043	5163	5307	5452	5636	5780	5925	6189	6455
1.800	4796	4965	5137	5261	5410	5559	5748	5899	6047	6324	6600
1.900	4880	5051	5231	5358	5514	5666	5865	6017	6174	6459	6744
2.000	4963	5139	5324	5458	5615	5775	5978	6137	6296	6594	6890

Les coulissants en formes (B/C)
Hauteur maxi côte montants 1.800 mm | Largeur maxi de passage 5.000 mm



BATTANTS ANDALOUSITE

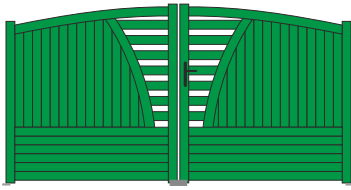

MODÈLE A1

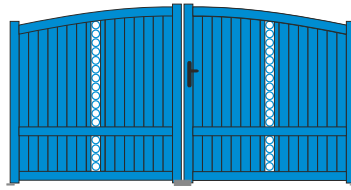

MODÈLE A3



MODÈLE A4

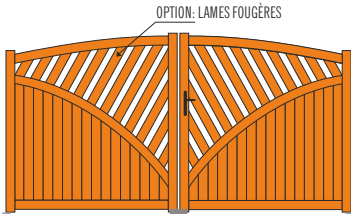

MODÈLE A5

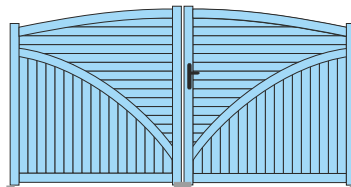

MODÈLE A6

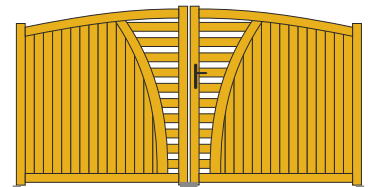

MODÈLE A2



MODÈLE A7

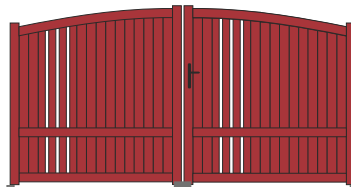

MODÈLE A8

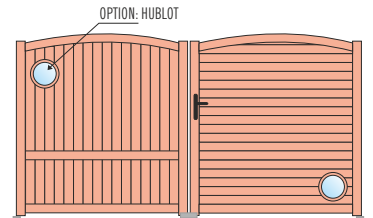

MODÈLE A9

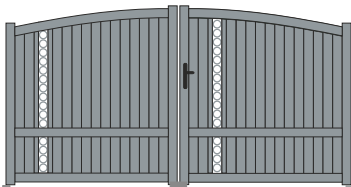

MODÈLE A10

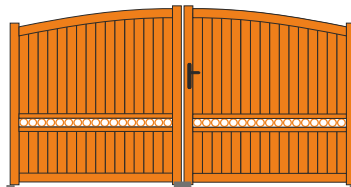

MODÈLE A11

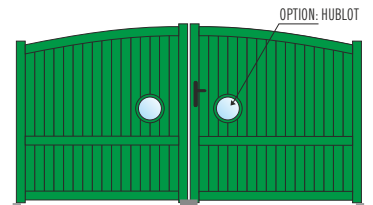

MODÈLE A12

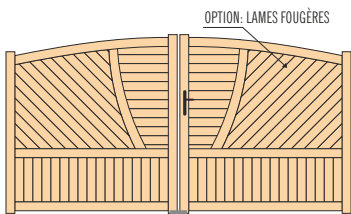

MODÈLE A14

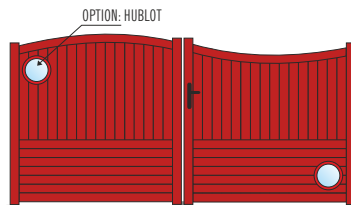

MODÈLE A15

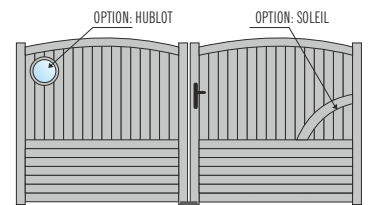

MODÈLE A16

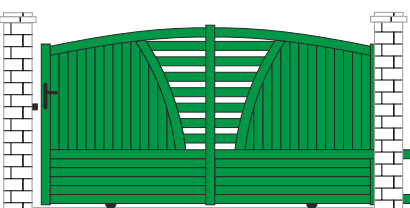

MODÈLE A1

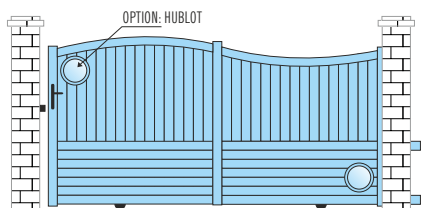

MODÈLE A15

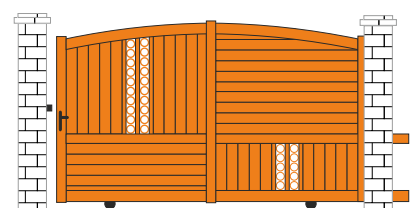

MODÈLE A4



COULISSANTS ANDALOUSITE

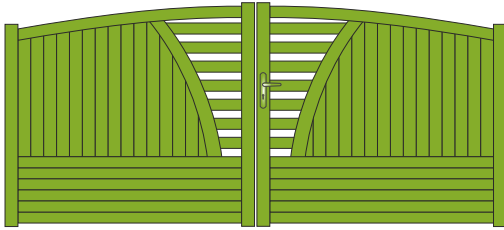

FORMES DISPONIBLES



PROFILS ALUMINIUM

MONTANTS	110x75 / 115x75
TRAVERSES	100x50 / 90x50
BARREAUX	80x20
REMPLISSAGE LAMES	100x20
ESPACE ENTRE BARREAUX	+/- 70 mm



Modèle A3

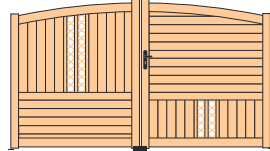

Modèle A4

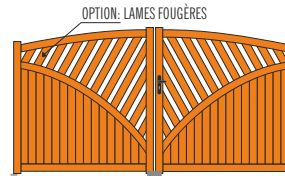

Modèle A5

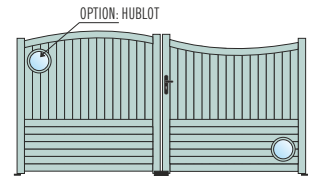

Modèle A15



PORTAIL BATTANT (forme F)

H \ L	2.500	2.750	3.000	3.250	3.500	3.750	4.000	4.250	4.500	4.750	5.000
1.000	3170	3259	3362	3472	3578	3649	3737	3823	3950	4038	4127
1.100	3245	3339	3451	3566	3677	3750	3843	3938	4073	4165	4258
1.200	3320	3418	3537	3658	3775	3855	3952	4052	4193	4291	4389
1.300	3396	3499	3624	3748	3874	3956	4061	4166	4312	4417	4520
1.400	3470	3579	3713	3840	3973	4061	4172	4283	4432	4541	4653
1.500	3544	3662	3800	3934	4073	4165	4280	4397	4553	4668	4783
1.600	3620	3741	3887	4024	4170	4267	4389	4511	4674	4795	4915
1.700	3695	3822	3974	4117	4268	4372	4497	4625	4794	4920	5048
1.800	3771	3902	4061	4209	4368	4474	4608	4741	4914	5046	5180
1.900	3843	3982	4149	4300	4468	4577	4717	4855	5035	5173	5312
2.000	3921	4064	4237	4395	4567	4681	4826	4970	5154	5298	5443
2.200	4072	4224	4411	4577	4765	4889	5043	5200	5396	5553	5708

BATTANTS HAUTEUR MAXI À LA FLÈCHE 2.000 mm



POTEAU PRIX UNIT.

HAUTEUR	100x100	150x150	200x200
1.000	193	406	455
1.100	193	406	455
1.200	200	417	455
1.300	200	417	480
1.400	206	427	480
1.500	206	427	514
1.600	218	450	514
1.700	218	450	541
1.800	232	470	541
1.900	232	470	567
2.000	247	490	567
2.200	265	513	603

Platine à visser (poteau 200x200) 115€/un.
Trappes de visite 48€/un.



PORTILLON (forme F)

H \ L	1.000	1.250	1.500	1.750
1.000	1635	1638	1725	1793
1.100	1668	1672	1770	1842
1.200	1700	1711	1814	1891
1.300	1733	1748	1857	1938
1.400	1767	1784	1902	1988
1.500	1800	1824	1947	2036
1.600	1834	1859	1990	2086
1.700	1865	1897	2034	2133
1.800	1898	1936	2080	2182
1.900	1932	1975	2121	2230
2.000	1965	2011	2167	2277
2.200	2031	2087	2254	2375

FORMES



OPTIONS

	PORTILLON	PORTAIL
Lames à 45° (fougère)	134	267
Gâche électrique (portillon uniquement)	173	-
Profil de réception pour gâche de portillon	88	-
Serrure électrique en applique (au sol)	-	408
Montage sur paumelles	68	136
+ value Ouverture 180° (2 PAUMELLES SIMPLES DÉPORTÉES)	172	345
+ value Ouverture 180° (2 PAUMELLES RENFORCÉ)	244	486
Numéro de domicile (le chiffre) FOURNI AVEC ADHESIF NON MONTE	39	39
Renfort pour automatisme enterré	-	184
Récupérateur de pente (arrière piliers) OUV. MANUEL	163	325
Hublot avec un acrylique	310	310
1 Barre de contreventement	-	185
1 Arrêt avec blocage position ouverte	36	36
1 Butée d'arrêt ouverture (portail auto)	27	27
1 Socle à visser pour butée	16	16
+ value Fabrication traverse basse en biais (SELON PENTE) lames verticales uniquement	12%	12%
+ value Verrou à baionnette posé (POUR OUVERTURE EXT.)	-	121
RAL hors standard		377
▶ Autres teintes ou modifications	NOUS CONSULTER	



LES PORTAILS SONT LIVRÉS AVEC

PORTAIL BATTANT	PORTAIL COULISSANT
✓ Serrure à canon européen, 3 clés	✓ 1 Guide à galets (nylon)
✓ Poignée aluminium	✓ 1 Platine de réception
✓ Sabot de sol	✓ Serrure à canon européen, 3 clés
✓ Gonds multi-réglages (à visser ou à sceller)	✓ Poignée aluminium
✓ Traverse intermédiaire renforcée pour automatisme	✓ Rail au sol à visser
	✓ 1 Butée d'ouverture à visser



Les formes (F/G) sont livrées avec
1 Profil à coulisse et 1 Poteau de guidage à sceller **sans + value**

Poteau supplémentaire pour coulissant (voir prix des poteaux)

Crémaillère nylon vissée **39€/ml**

Profil cache-crémaillère + crémaillère nylon **93€/ml**



ZONE VENTEUSE PORTAILS PLEINS

- supérieure à 4x1,5m mètres: 2 guidages et réceptions sont compris
- supérieure à 5x1,5m mètres: 1 poteau de 100 pour former un portique est conseillé en option



Les coulissants en formes (F/G)
Hauteur maxi côte montants 1.800 mm | Largeur maxi de passage 5.000 mm



BERYL VERSION DESIGN
CONTEMPORAIN • MÉCANO SOUDÉ

LAMES EXTRA-LARGES 300x20

Lames Z EN OPTION

MOTIF DÉCOR ALUMINOX EN OPTION

EN OPTION *Decoupe Laser* DES TÔLES PLEINES

FORME A (UNIQUEMENT)

MODÈLES PRÉSENTÉS ET PRÉPARÉS POUR RECEVOIR LES MOTIFS «DÉCOR ALUMINOX» PLAQUÉS ET COLLÉS A LA TÔLE PLEINE DU PORTAIL OU EN VARIANTE, DÉCOUPE LASER DE LA TÔLE DU PORTAIL

PROFILS ALUMINIUM	
MONTANTS	110x75 / 115x75
TRAVERSES	100x50 / 90x50
LAMES	300x20 / 200x20 / 100x20
REMPLISSAGE TÔLE PLEINE	30/10

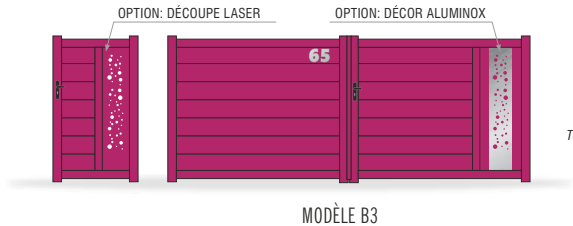
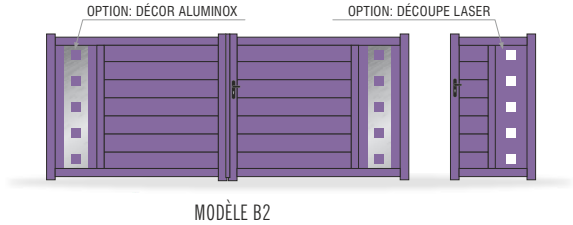
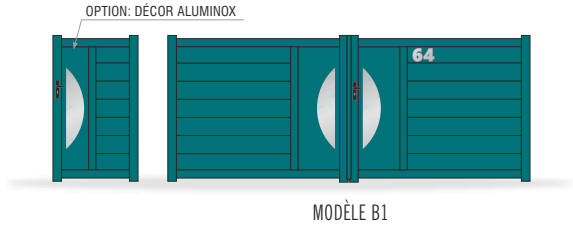

value
TÔLE PLEINE INSTALLÉE SUR 1 SEUL CÔTÉ

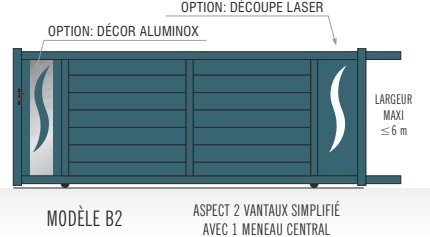
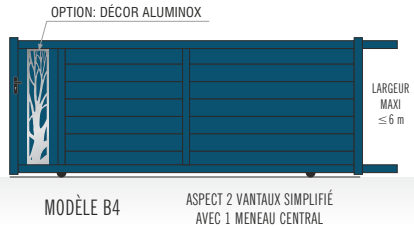
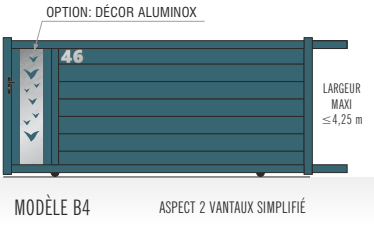
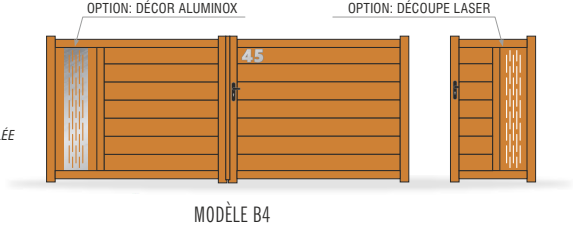

DÉCOR TÔLE ALUMINOX

AVEC MOTIF PLAQUÉ, COLLÉ A LA TÔLE PLEINE DU PORTAIL, TOLES EN ALU 2mm ANODISÉ BROSSÉ ASPECT INOX (LARGEUR 250 ou 200mm)

TÔLE USINÉE AVEC MOTIFS PRÉSENTÉS 365 € / Unit.

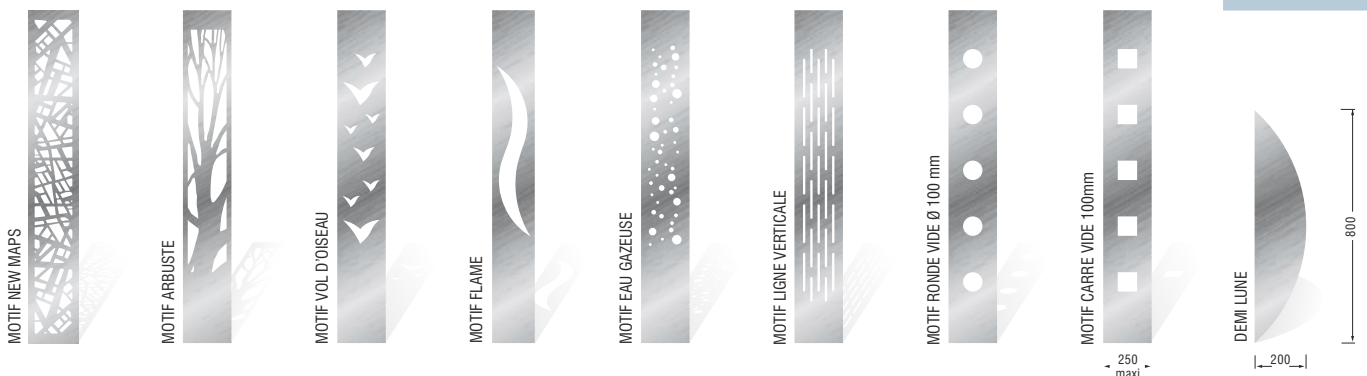

DÉCOUPE LASER DES MOTIFS PRÉSENTÉS CI-DESSUS

NUMÉRO DE DOMICILE



DÉCOUPE LASER SIMPLE

- DÉCOUPE DE LA TÔLE 3mm SIMPLE AVEC LES MOTIFS DISPONIBLES PAR DÉCOUPE LASER.
- ENSEMBLE LAQUÉ A LA TEINTE DU PORTAIL

DÉCOUPE DE LA TÔLE 215 € / Unit.

39 € / Chiffre
FOURNI AVEC ADHÉSIF (NON MONTÉ)

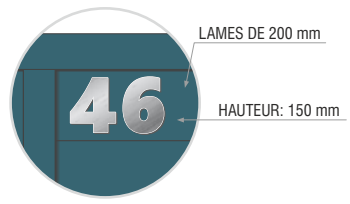



BERYL

VERSION DESIGN

CONTEMPORAIN • MÉCANO SOUDÉ

LAMES EXTRA-LARGES 300x20

Lames Z EN OPTION

MOTIF DÉCOR ALUMINOX EN OPTION

EN OPTION Decoupe Laser DES TÔLES PLEINES

PIERRES GEMMES



PRIX DES DÉCORS NON COMPRIS (PRIX DE VOTRE DÉCOR À AJOUTER)

FORME

A (UNIQUEMENT)



COMPOSEZ LE REMPLISSAGE DE CHAQUE VANTAIL, ET REALISER AINSI VOTRE PROPRE DESIGN ...

(PLEIN, AJOURÉ, ALTERNÉ, LAMES HORIZONTALES OU VERTICALES, OU SIMPLEMENT CHOISISSEZ PARMIS NOS MODÈLES BERYL)

PROFILS ALUMINIUM

MONTANTS	110x75 / 115x75
TRAVERSES	100x50 / 90x50
LAMES	300x20 / 200x20 / 100x20
REMPLISSAGE TÔLE PLEINE	30/10

value SUR MODÈLES B3 et B4: TÔLE PLEINE INSTALLÉE SUR 1 SEUL CÔTÉ

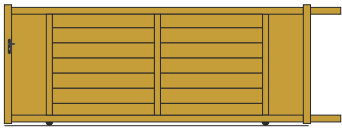

MODÈLE B2 ASPECT 2 VANTAUX SIMPLIFIÉ



MODÈLE B4

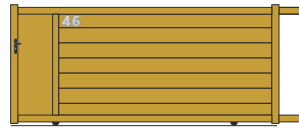

MODÈLE B4 ASPECT 2 VANTAUX SIMPLIFIÉ

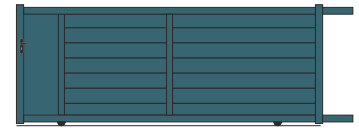

MODÈLE B4 ASPECT 2 VANTAUX SIMPLIFIÉ



PORTAIL BATTANT (forme A)

(avec 2 tôles pleines de 460mm de large)

H \ L	2.500	2.750	3.000	3.250	3.500	3.750	4.000	4.250	4.500	4.750	5.000
1.000	2488	2578	2685	2800	2910	2981	3069	3226	3322	3409	3495
1.100	2567	2662	2776	2896	3010	3088	3184	3339	3437	3529	3623
1.200	2642	2744	2868	2991	3112	3194	3296	3451	3555	3652	3748
1.300	2720	2828	2956	3085	3215	3300	3407	3562	3670	3772	3874
1.400	2797	2911	3049	3182	3317	3407	3522	3672	3785	3892	4001
1.500	2876	2995	3138	3275	3418	3515	3633	3784	3901	4013	4128
1.600	2951	3078	3227	3369	3522	3621	3745	3894	4015	4135	4253
1.700	3028	3160	3318	3465	3623	3728	3859	4006	4132	4257	4379
1.800	3106	3243	3407	3560	3723	3834	3972	4117	4248	4375	4507
1.900	3184	3326	3498	3657	3827	3940	4084	4229	4363	4497	4633
2.000	3262	3410	3587	3749	3928	4047	4196	4341	4479	4617	4758
2.200	3415	3577	3771	3940	4132	4261	4422	4564	4709	4862	5011

CASES FONCÉES OPTION REMPLISSAGE AVEC LAMES «Z» B1 et B2



POTEAU

PRIX UNIT.

HAUTEUR	100x100	150x150	200x200
1.000	193	406	455
1.100	193	406	455
1.200	200	417	455
1.300	200	417	480
1.400	206	427	480
1.500	206	427	514
1.600	218	450	514
1.700	218	450	541
1.800	232	470	541
1.900	232	470	567
2.000	247	490	567
2.200	265	513	603

Platine à visser (poteau 200x200) 115€ /un.
Trappes de visite 48€ /un.



PORTILLON (forme A)

AVEC UNE TÔLE PLEINE DE 300mm DE LARGE

H \ L	1.000	1.250	1.500	1.750
1.000	1325	1388	1483	1546
1.100	1355	1423	1522	1589
1.200	1384	1456	1564	1634
1.300	1417	1490	1604	1679
1.400	1447	1523	1642	1720
1.500	1476	1559	1682	1765
1.600	1508	1592	1721	1808
1.700	1538	1628	1763	1852
1.800	1568	1662	1801	1895
1.900	1597	1695	1842	1938
2.000	1628	1730	1883	1983
2.200	1689	1797	1943	2031

FORMES

A



OPTIONS

	PORTILLON	PORTAIL
value Modèles B3 et B4	0	140
Lames à 45° (fougère)	134	267
Lames verticales par vantail	0	0
Lames «Z» type persiennes horizontales	10%	10%
Gâche électrique (portillon uniquement)	173	-
Profil de réception pour gâche de portillon	88	-
Serrure électrique en applique (au sol)	-	408
Montage sur paumelles	68	136
+ value Ouverture 180° (2 PAUMELLES SIMPLES DEPORTÉES)	172	345
+ value Ouverture 180° (2 PAUMELLES RENFORCÉ)	244	486
Renfort pour automatisme enterré	-	184
Récupérateur de pente (arrière piliers) OUV. MANUEL	163	325
Récupérateur de pente (renforcé)	489	981
Renfort mi-hauteur d'une lame de remplissage	-	179
200x20 ou 100x20 pour fixation (MOTORISATION À BRAS ARTICULÉ)		
Décor tôle aluminos plaqué à la tôle pleine	365	730
Décor par découpe laser simple	215	431
Numéro de domicile (le chiffre) FOURNI AVEC ADHESIF NON MONTÉ	39	39
1 Barre de contreventement	-	185
1 Arrêt avec blocage position ouverte	36	36
1 Butée d'arrêt ouverture (portail auto)	27	27
1 Socle à visser pour butée	16	16
+ value Fabrication traverse basse en biais (SELON PENTE) lames verticales uniquement	12%	12%
+ value Verrou à baionnette posé (POUR OUVERTURE EXT.)	-	121
RAL hors standard		377
Autres teintes ou modifications NOUS CONSULTER		



LES PORTAILS SONT LIVRÉS AVEC

PORTAIL BATTANT	PORTAIL COULISSANT
✓ Serrure à canon européen, 3 clés	✓ 1 Guide à galets (nylon)
✓ Poignée aluminium	✓ 1 Platine de réception
✓ Sabot de sol	✓ Serrure à canon européen, 3 clés
✓ Gonds multi-réglages (à visser ou à sceller)	✓ Poignée aluminium
✓ Traverse basse renforcée pour automatisme	✓ Rail au sol à visser
	✓ 1 Butée d'ouverture à visser



Poteau supplémentaire pour coulissant (voir prix des poteaux)

Crémaillère nylon vissée **39€ /ml**

Profil cache-crémaillère + crémaillère nylon **93€ /ml**

+ value | Coulissant aspect 2 vantaux **422€**



ZONE VENTEUSE PORTAILS PLEINS

- supérieure à 4x1,5m mètres: 2 guidages et receptions sont compris
- supérieure à 5x1,5m mètres: 1 poteau de 100 pour former un pôtique est conseillé en option



PORTAIL SANS TRAVERSE

REALISÉ AVEC LAMES DE 300x50 (TRAVERSES) AUTOPORTANTES ASSEMBLÉES.
FINITION AVEC 2 MONTANTS (110x75) A CHAQUE EXTREMITÉ,
OÙ LES LAMES HAUTE ET BASSE SONT EMBOITÉES ET SOUDÉES.

FORMES DISPONIBLES

A UNIQUEMENT

DIMENSIONS HAUTEURS STANDARD

PROFILS ALUMINIUM

MONTANTS	110x75 / 115x75
LAMES	300x50
LAME BASSE	100x50 / 150x50

CES MODÈLES PEUVENT ÊTRE PERSONNALISÉS OU MODIFIÉS, SELON VOS SOUHAITS.

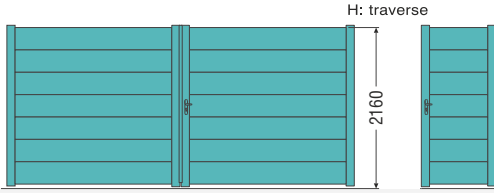

S1 - 7 Lames



S2 - Lames de 300 avec 1 lame en partie basse de 100mm ou 150mm.



S3 - Lames de 300 avec 2 ajour de 50mm entre 2 lames.

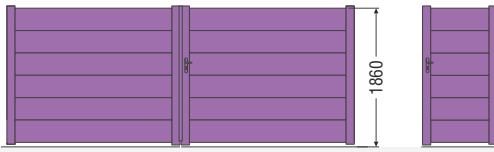

S1 - 6 Lames

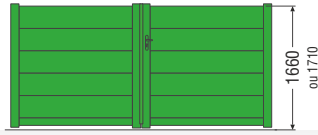

S2



S3



S1 - 5 Lames

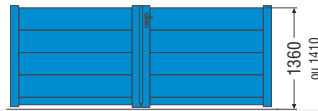

S2

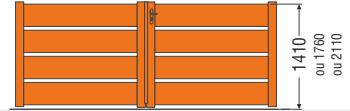

S4 - Lames de 300 avec ajour de 50mm entre les lames.



S1 - 4 Lames



S2

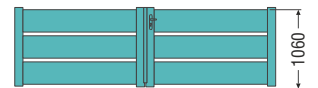

S4

LAME DÉCORATIVE USINÉE

(DÉCOUPE SUR CENTRE D'USINAGE) OPTION: 6 MOTIFS USINÉS (AUTRES MOTIFS SUR DEVIS)

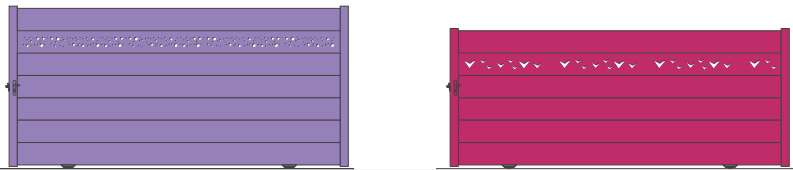

OPTION: MOTIFS STANDARD USINÉS SUR LES 2 FACES DE LA LAME

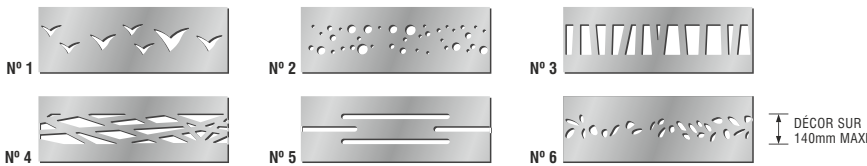

NÚMERO DE DOMICILE

39 € / Chiffre

FOURNI AVEC ADHESIF (NON MONTÉ)

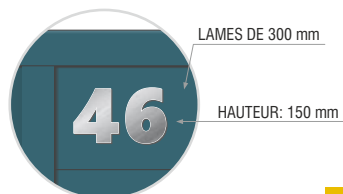

MOTIF DÉCOR ALUMINOX
EN OPTION

POUR VOUS RAPPROCHER DE LA DÉCORATION DE VOTRE PORTE D'ENTRÉE OU PORTE DE GARAGE.

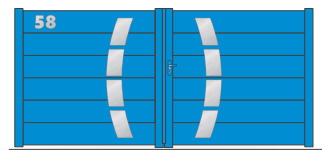

SAPHIR S1





SAPHIR

CONTEMPORAIN • MÉCANO SOUDÉ

Lame décorative
USINÉE EN OPTION

MOTIF DÉCOR
ALUMINOX
EN OPTION

LAMES AJOURÉES
EN OPTION

EN OPTION
Decoupe des motifs
SUR LAME DE 300

PIERRES GEMMES

PORTAIL SANS TRAVERSE



S1 PRIX DES DÉCORS NON COMPRIS (PRIX DE VOTRE DÉCOR À AJOUTER)

PROFILS ALUMINIUM	
MONTANTS	110x75 / 115x75
LAMES	300x50
LAME BASSE	100/150x50

FORME **A** (UNIQUEMENT)

DIMENSIONS HAUTEURS STANDARD

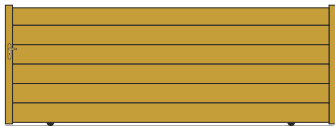

S1 Aspect 1 vantail simplifié

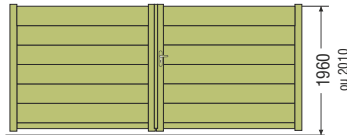

S2 Avec 1 lame en partie basse de 100mm ou 150mm.



S3 Lames de 300 avec 2 ajours de 50mm entre 2 lames.



S4 Lames de 300 avec ajour de 50mm entre les lames.



PORTAIL BATTANT (forme A)

(avec 2 tôles pleines de 460mm de large)

H \ L	PRIX UNIT.										
	2.500	2.750	3.000	3.250	3.500	3.750	4.000	4.250	4.500	4.750	5.000
1.260	2787	2816	2972	3112	3265	3365	3567	3723	3787	3914	4041
1.560	3144	3193	3383	3548	3738	3866	4106	4297	4375	4533	4690
1.860	3503	3570	3795	3985	4211	4360	4645	4873	4963	5152	5340
2.160	3863	3946	4208	4423	4683	4857	5185	5446	5553	5770	5987
1.060	2546	2569	2697	2819	2948	3035	3209	3341	3396	3501	3608
1.110	2596	2616	2749	2879	3011	3100	3278	3417	3473	3584	3695
1.360	2905	2943	3106	3259	3421	3532	3746	3917	3982	4121	4258
1.410	2965	3005	3177	3328	3500	3613	3837	4011	4081	4223	4365
1.660	3265	3320	3521	3694	3893	4029	4289	4489	4571	4739	4907
1.710	3323	3383	3589	3767	3974	4111	4378	4584	4669	4842	5014
1.960	3621	3695	3933	4130	4367	4525	4826	5062	5159	5358	5557
2.010	3681	3757	4002	4204	4447	4611	4915	5158	5257	5460	5663

MODELE S1

MODELE S2



POTEAU

PRIX UNIT.

HAUTEUR	100x100	150x150	200x200
1.260	200	417	480
1.560	218	450	514
1.860	232	470	567
2.160	265	513	603

1.060	193	406	455
1.110	193	406	455
1.360	206	427	480
1.410	206	427	480
1.660	218	450	541
1.710	218	450	541
1.960	247	490	567
2.010	247	490	567

Platine à visser (poteau 200x200) 115€/un.
Trappes de visite 48€/un.



PORTILLON (forme A)

H \ L	1.000	1.250	1.500	1.750
1.260	1290	1364	1481	1551
1.560	1448	1543	1692	1780
1.860	1584	1724	1903	2010
2.160	1742	1903	2114	2239

1.060	1179	1243	1342	1398
1.110	1203	1267	1369	1429
1.360	1342	1422	1552	1628
1.410	1368	1453	1586	1666
1.660	1479	1604	1764	1856
1.710	1505	1635	1797	1895
1.960	1637	1784	1975	2087
2.010	1664	1815	2010	2123

MODELE S1

MODELE S2

FORMES

A



OPTIONS

	PORTILLON	PORTAIL
+ value Modèles S3 et S4	5%	5%
Gâche électrique (portillon uniquement)	173	-
Profil de réception pour gâche de portillon	88	-
Poignée type baton de marechal (unitaire)	354	354
Serrure électrique en applique (au sol)	-	408
Montage sur 3 paumelles simples p/ vantail (GRANDS HAUT) *	149	300
+ value Ouverture 180° (2 PAUMELLES RENFORCÉS)	244	486
+ value Ouverture 180° (3 PAUMELLES RENFORCÉ) *	365	730
Récupérateur de pente (renforcé) *	489	981
Renfort pour automatisme enterré	-	184
Lame basse renforcée pour automatisme (autre lame à préciser sur confirmation de cde)	-	-
Décor tôle aluminos standard plaque aux lames	182€/ml	
Décor standard usinage de la lame, 2 faces	205€/ ml	
Votre decor usinée sur la lame	sur consultation	
Numéro de domicile (le chiffre) FOURNI AVEC ADHESIF NON MONTE	39	39
1 Barre de contreventement	-	185
1 Arrêt avec blocage position ouverte	36	36
1 Butée d'arrêt ouverture (portail auto)	27	27
1 Socle à visser pour butée	16	16
+ value Vêrrou à baionnette posé (POUR OUVERTURE EXT.)	-	121
RAL hors standard		377
Autres teintes ou modifications		NOUS CONSULTER



LES PORTAILS SONT LIVRÉS AVEC

PORTAIL BATTANT	PORTAIL COULISSANT
✓ Serrure à canon européen, 3 clés	✓ 1 Guide à galets (nylon)
✓ Poignée aluminium	✓ 1 Platine de réception
✓ Sabot de sol	✓ Serrure à canon européen, 3 clés
✓ Gonds multi-réglages (à visser ou à sceller)	✓ Poignée aluminium
✓ Traverse basse renforcée pour automatisme	✓ Rail au sol à visser
	✓ 1 Butée d'ouverture à visser

Poteau supplémentaire pour coulissant (voir prix des poteaux)	
Crémaillère nylon vissée	39€/ml
Profil cache-crémaillère + crémaillère nylon	93€/ml



ZONE VENTEUSE PORTAILS PLEINS

- supérieure à 4x1,5m mètres: 2 guidages et receptions sont compris
- supérieure à 5x1,5m mètres: 1 poteau de 100 pour former un portique est conseillé en option

* Attention le poids est doublé par rapport à un portail normal, Prevoir camion grue pour les coulissants (+/- 22 kg/m²)



OPALE
CONTEMPORAIN • MÉCANO SOUDÉ

FORMES DISPONIBLES

A UNIQUEMENT

PROFILS ALUMINIUM

MONTANTS	110x75 / 115x75
TRAVERSES	90x50 / 100x50
REPLISSAGE TÔLE PLEINE	30/10
OU TÔLE PERFORÉE RONDE RÉF. R5T8	

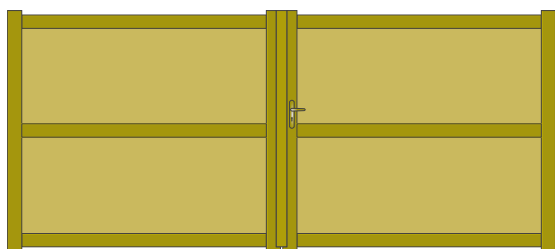

OPALÉ 01 - TÔLE PLEINE 30/10

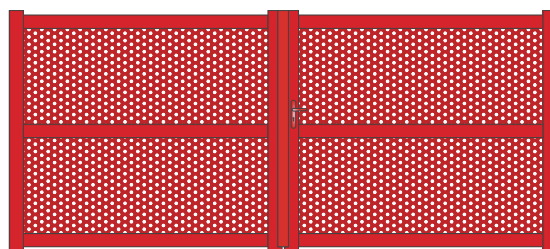

OPALÉ 02 - TÔLE PERFORÉE RONDE RÉF. R5T8

COMPOSITION POSSIBLE AVEC LA TÔLE PLEINE ET PERFORÉE RONDE R5 T8 (SANS PLUS VALUE)

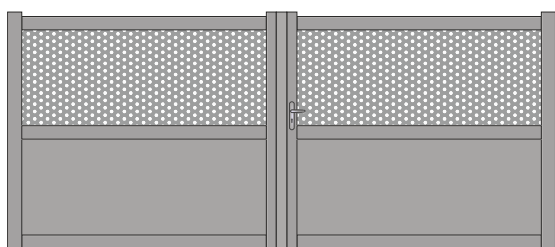

OPALÉ 03

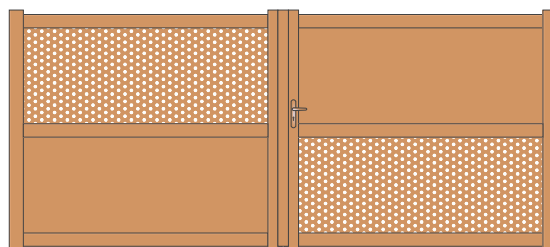

OPALÉ 04

TÔLES ALUMINIUM



TÔLE ALU PLEINE 30/10

RÉF. R5 T8 (SANS PLUS VALUE)



TÔLE ALU PERFORÉE RONDE

RÉF. C10 U30 (AVEC PLUS VALUE)



TÔLE ALU PERFORÉE CARRÉE



TARIF CLÔTURES ET POTEAUX

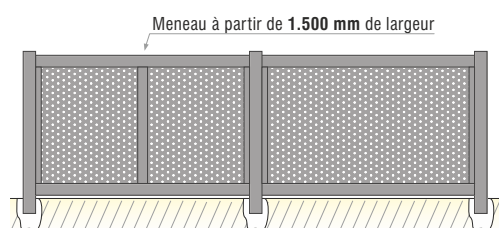

H	CLÔTURES (le ml)			POTEAUX (l'unité)	
	TÔLE PLEINE	TÔLE PERFORÉE RONDE R5 T8	TÔLE PERFORÉE CARRÉE C10 U30	INTERMÉDIAIRE OU EXTRÉMITÉ À SCELLER (80x80x2)	INTERMÉDIAIRE OU EXTRÉMITÉ À SCELLER (100x100x2)
400	300	300	345	50	65
600	340	340	390	61	74
800	382	382	438	72	88
1.000	422	422	485	85	99
1.200	467	467	535	95	115



Boîte aux lettres laquée	253 €
Réservation boîte aux lettres avec support	211 €
Clôture en angle autre que 90° ou en pente	sur devis
Entre murs ou départ d'un mur: à sceller ou à visser (traverses avec platines) à préciser	



Embase à visser pour poteaux (80x80)	30€ / unit.
Embase à visser pour traverse	18€ / unit.
Embase (étrier) à visser pour lisse	12€ / unit.



OPALE

CONTEMPORAIN • MÉCANO SOUDÉ

PIERRES GEMMES

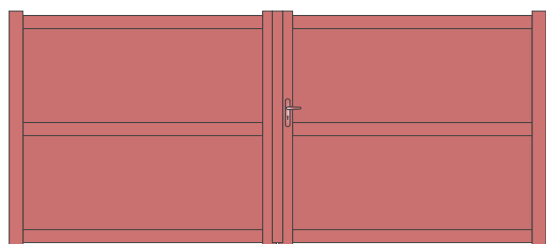

OPALÉ 01 - 1 TRAVERSE

FORMES DISPONIBLES

A UNIQUEMENT

PROFILS ALUMINIUM

MONTANTS	110x75 / 115x75
TRAVERSES	90x50 / 100x50
REMPLISSAGE TÔLE PLEINE	30/10
OU TÔLE PERFORÉE RONDE RÉF. R5T8	

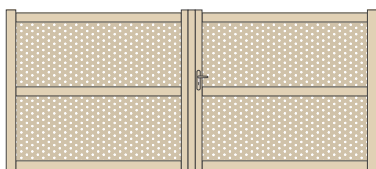

OPALÉ 02: TÔLE PERFORÉE

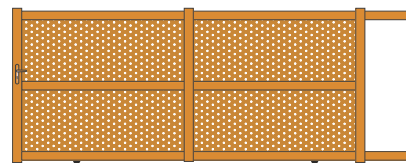

OPALÉ 02: TÔLE PERFORÉE

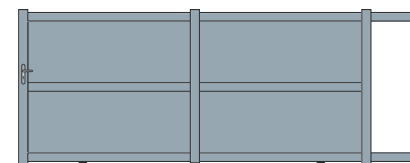

OPALÉ 01: TÔLE PLEINE



PORTAIL BATTANT (forme A)

TÔLE PLEINE OU PERFORÉE RONDE

H \ L	2.500	2.750	3.000	3.250	3.500	3.750	4.000	4.250	4.500	4.750	5.000
1.000	2570	2667	2786	2911	3028	3109	3205	3306	3451	3549	3648
1.100	2654	2759	2883	3015	3140	3225	3330	3434	3587	3693	3798
1.200	2738	2849	2984	3119	3251	3341	3455	3565	3721	3834	3946
1.300	2822	2940	3083	3222	3364	3459	3576	3695	3857	3977	4094
1.400	2906	3031	3183	3327	3476	3576	3699	3823	3995	4121	4242
1.500	2992	3123	3278	3431	3587	3693	3823	3954	4132	4262	4394
1.600	3077	3215	3378	3533	3699	3810	3946	4084	4267	4405	4540
1.700	3160	3306	3477	3637	3811	3926	4072	4214	4404	4547	4690
1.800	3246	3396	3576	3741	3923	4042	4194	4342	4539	4690	4838
1.900	3330	3487	3674	3845	4035	4158	4314	4472	4676	4831	4987
2.000	3415	3579	3773	3950	4146	4277	4439	4603	4812	4973	5136
2.200	3584	3761	3972	4158	4367	4509	4685	4863	5084	5258	5435

Largeur > 4.250 mm chaque vantail avec 1 meneau central



POTEAU

PRIX UNIT.

HAUTEUR	100x100	150x150	200x200
1.000	193	406	455
1.100	193	406	455
1.200	200	417	455
1.300	200	417	480
1.400	206	427	480
1.500	206	427	514
1.600	218	450	514
1.700	218	450	541
1.800	232	470	541
1.900	232	470	567
2.000	247	490	567
2.200	265	513	603

Platine à visser (poteau 200x200) 115€/un.

Trappes de visite 48€/un.



PORTILLON (forme A)

H \ L	1.000	1.250	1.500	1.750
1.000	1263	1337	1449	1567
1.100	1298	1378	1496	1621
1.200	1335	1419	1545	1675
1.300	1370	1460	1590	1729
1.400	1408	1502	1640	1784
1.500	1441	1542	1689	1839
1.600	1479	1582	1735	1892
1.700	1514	1623	1784	1947
1.800	1552	1663	1834	2001
1.900	1586	1704	1881	2055
2.000	1623	1746	1929	2109
2.200	1694	1826	2025	2219

FORMES

A



OPTIONS

PORTILLON PORTAIL

Vantaux tiercé (forme A) 1/3 - 2/3 (vantail maxi 2,5 mt)	-	110
Gâche électrique (portillon uniquement)	173	-
Profil de réception pour gâche de portillon	88	-
Serrure électrique en applique (au sol)	-	408
Montage sur paumelles	68	136
+ value Ouverture 180° (2 PAUMELLES SIMPLES DEPORTÉES)	172	345
+ value Ouverture 180° (2 PAUMELLES RENFORCÉS)	244	486
Récupérateur de pente (renforcé) MOTORISÉ	489	981
Renfort pour automatisme enterré	-	184
Récupérateur de pente (arrière piliers) OUV. MANUEL	163	325
+ value Tôle perforée carrée	12%	12%
Numéro de domicile (le chiffre) FOURNI AVEC ADHESIF NON MONTÉ	39	39
1 Barre de contreventement	-	185
1 Arrêt avec blocage position ouverte	36	36
1 Butée d'arrêt ouverture (portail auto)	27	27
1 Socle à visser pour butée	16	16
+ value Fabrication traverse basse en biais (SELON PENTE)	12%	12%
+ value Verrou à baionnette posé (POUR OUVERTURE EXT.)	-	121
RAL hors standard		377
► Autres teintes ou modifications	NOUS CONSULTER	



LES PORTAILS SONT LIVRÉS AVEC

PORTAIL BATTANT

- ✓ Serrure à canon européen, 3 clés
- ✓ Poignée aluminium
- ✓ Sabot de sol
- ✓ Gonds multi-réglages (à visser ou à sceller)
- ✓ Traverse basse renforcée pour automatisme

PORTAIL COULISSANT

- ✓ 1 Guide à galets (nylon)
- ✓ 1 Platine de réception
- ✓ Serrure à canon européen, 3 clés
- ✓ Poignée aluminium
- ✓ Rail au sol à visser
- ✓ 1 Butée d'ouverture à visser



Poteau supplémentaire pour coulissant (voir prix des poteaux)

Crémaillère nylon vissée **39€/ml**

Profil cache-crémaillère + crémaillère nylon **93€/ml**



ZONE VENTEUSE PORTAILS PLEINS

- supérieure à 4x1,5m mètres: 2 guidages et réceptions sont compris
- supérieure à 5x1,5m mètres: 1 poteau de 100 pour former un porthique est conseillé en option



Largeur ≤ 5.000 mm (forme A), aspect 2 vantaux avec 1 montant central

Largeur > 5.000 mm (forme A), 3/4 divisions avec meneaux verticaux pour rigidifier le vantail



IRIS
CONTEMPORAIN • MÉCANO SOUDÉ

FORMES DISPONIBLES

A UNIQUEMENT

PROFILS ALUMINIUM

MONTANTS	110x75 / 115x75
TRAVERSES	90x50 / 100x50
REMPLISSAGE TÔLE PLEINE 30/10	
OU TÔLE PERFORÉE RONDE RÉF. R5T8	

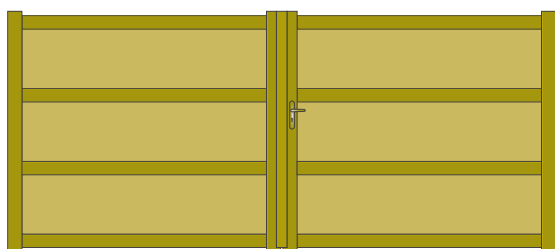

IRIS 11 - TÔLE PLEINE 30/10

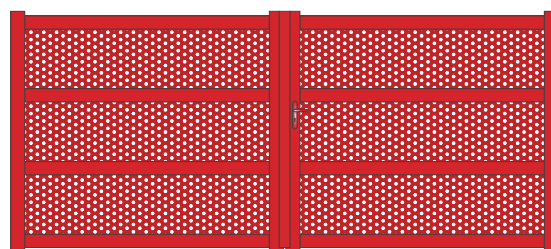

IRIS 12 - TÔLE PERFORÉE RONDE RÉF. R5T8

COMPOSITION POSSIBLE AVEC LA TÔLE PLEINE ET PERFORÉE RONDE R5 T8 (SANS PLUS VALUE)

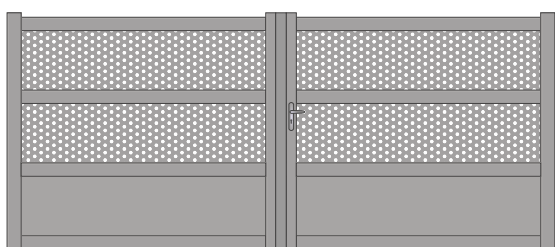

IRIS 13

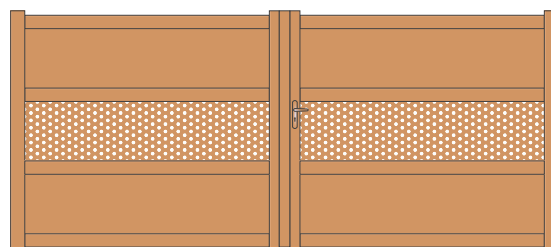

IRIS 14

TÔLES ALUMINIUM



TÔLE ALU PLEINE 30/10

RÉF. R5 T8 (SANS PLUS VALUE)



TÔLE ALU PERFORÉE RONDE

RÉF. C10 U30 (AVEC PLUS VALUE)



TÔLE ALU PERFORÉE CARRÉE



TARIF CLÔTURES ET POTEAUX

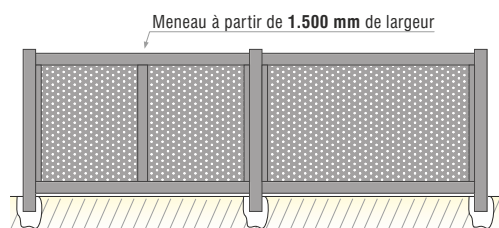

H	CLÔTURES (le ml)			POTEAUX (l'unité)	
	TÔLE PLEINE	TÔLE PERFORÉE RONDE R5 T8	TÔLE PERFORÉE CARRÉE C10 U30	INTERMÉDIAIRE OU EXTRÉMITÉ À SCELLER (80x80x2)	INTERMÉDIAIRE OU EXTRÉMITÉ À SCELLER (100x100x2)
400	300	300	345	50	65
600	340	340	390	61	74
800	382	382	438	72	88
1.000	422	422	485	85	99
1.200	467	467	535	95	115



Boîte aux lettres laquée	253€
Réservation boîte aux lettres avec support	211€
Clôture en angle autre que 90° ou en pente	sur devis
Entre murs ou départ d'un mur: à sceller ou à visser (traverses avec platines) à préciser	



Embase à visser pour poteaux (80x80)	30€ / unit.
Embase à visser pour traverse	18€ / unit.
Embase (étrier) à visser pour lisse	12€ / unit.



IRIS

CONTEMPORAIN • MÉCANO SOUDÉ

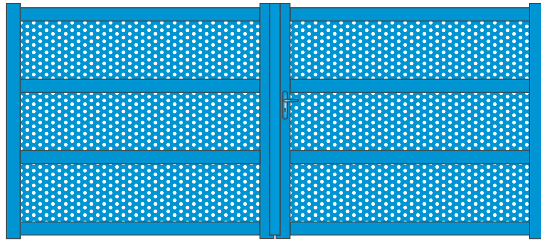

IRIS 11 - 2 TRAVERSES

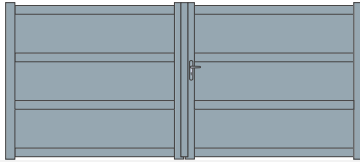

IRIS 12 - TÔLE PLEINE

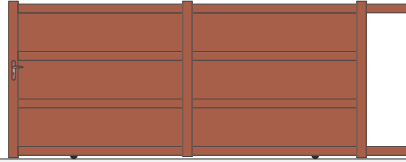

IRIS 12 - TÔLE PLEINE

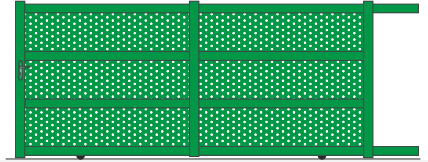

IRIS 11 - TÔLE PERFORÉE

FORMES DISPONIBLES

A UNIQUEMENT

PROFILS ALUMINIUM

MONTANTS	110x75 / 115x75
TRAVERSES	90x50 / 100x50
REPLISSAGE TÔLE PLEINE	30/10
OU TÔLE PERFORÉE RONDE RÉF. R5T8	

📍 Pour les formes (B/C/D/E/F/G) SUR DEVIS UNIQUEMENT la flèche est de
Largeur ≤ 3500 mm Flèche = 150 mm | Largeur > 3500 mm Flèche = 200 mm



PORTAIL BATTANT (forme A)

H \ L	2.500	2.750	3.000	3.250	3.500	3.750	4.000	4.250	4.500	4.750	5.000
1.000	2792	2899	3027	3163	3293	3377	3484	3593	3750	3859	3964
1.100	2884	2998	3134	3276	3412	3505	3620	3734	3900	4012	4128
1.200	2977	3097	3243	3391	3534	3631	3753	3875	4045	4167	4290
1.300	3068	3195	3351	3501	3658	3760	3887	4016	4194	4322	4451
1.400	3159	3294	3459	3616	3778	3887	4022	4155	4342	4478	4612
1.500	3254	3396	3566	3730	3900	4012	4155	4297	4489	4633	4774
1.600	3344	3494	3672	3840	4022	4141	4290	4439	4638	4786	4936
1.700	3436	3593	3780	3955	4142	4267	4424	4579	4785	4943	5097
1.800	3528	3690	3887	4066	4263	4395	4558	4719	4935	5097	5258
1.900	3620	3790	3995	4181	4385	4520	4691	4862	5082	5251	5421
2.000	3713	3889	4100	4295	4507	4647	4826	5002	5229	5406	5583
2.200	3895	4088	4317	4520	4747	4902	5092	5286	5524	5715	5908

Largeur > 4.250 mm chaque vantail avec 1 meneau central



POTEAU PRIX UNIT.

HAUTEUR	100x100	150x150	200x200
1.000	193	406	455
1.100	193	406	455
1.200	200	417	455
1.300	200	417	480
1.400	206	427	480
1.500	206	427	514
1.600	218	450	514
1.700	218	450	541
1.800	232	470	541
1.900	232	470	567
2.000	247	490	567
2.200	265	513	603

Platine à visser (poteau 200x200) 115€ /un.
Trappes de visite 48€ /un.



PORTILLON (forme A)

H \ L	1.000	1.250	1.500	1.750
1.000	1373	1454	1575	1703
1.100	1412	1499	1626	1763
1.200	1451	1543	1680	1820
1.300	1490	1586	1729	1881
1.400	1530	1632	1782	1938
1.500	1568	1676	1836	1998
1.600	1608	1720	1887	2057
1.700	1646	1764	1938	2116
1.800	1686	1809	1992	2176
1.900	1724	1852	2042	2235
2.000	1764	1897	2097	2294
2.200	1843	1986	2199	2410

FORMES

- A
- B
- C
- D
- E
- F
- G



OPTIONS

PORTILLON PORTAIL

Vantaux tiercé (forme A) 1/3 - 2/3 (vantaill maxi 2,5 mt)	-	110
Gâche électrique (portillon uniquement)	173	-
Profil de réception pour gâche de portillon	88	-
Serrure électrique en applique (au sol)	-	408
Montage sur paumelles	68	136
+ value Ouverture 180° (2 PAUMELLES SIMPLES DEPORTÉES)	172	345
+ value Ouverture 180° (2 PAUMELLES RENFORCÉS)	244	486
Récupérateur de pente (renforcé) MOTORISÉ	489	981
Renfort pour automatisme enterré	-	184
Récupérateur de pente (arrière piliers) OUV. MANUEL	163	325
+ value Tôle perforée carrée	12%	12%
Numéro de domicile (le chiffre) FOURNI AVEC ADHESIF NON MONTÉ	39	39
1 Barre de contreventement	-	185
1 Arrêt avec blocage position ouverte	36	36
1 Butée d'arrêt ouverture (portail auto)	27	27
1 Socle à visser pour butée	16	16
+ value Fabrication traverse basse en biais (SELON PENTE)	12%	12%
+ value Verrou à baionnette posé (POUR OUVERTURE EXT.)	-	121
RAL hors standard		377
▶ Autres teintes ou modifications	NOUS CONSULTER	



LES PORTAILS SONT LIVRÉS AVEC

PORTAIL BATTANT

- ✓ Serrure à canon européen, 3 clés
- ✓ Poignée aluminium
- ✓ Sabot de sol
- ✓ Gonds multi-réglages (à visser ou à sceller)
- ✓ Traverse basse renforcée pour automatisme

PORTAIL COULISSANT

- ✓ 1 Guide à galets (nylon)
- ✓ 1 Platine de réception
- ✓ Serrure à canon européen, 3 clés
- ✓ Poignée aluminium
- ✓ Rail au sol à visser
- ✓ 1 Butée d'ouverture à visser



Poteau supplémentaire pour coulissant (voir prix des poteaux)

Crémaillère nylon vissée **39€ /ml**

Profil cache-crémaillère + crémaillère nylon **93€ /ml**



ZONE VENTEUSE PORTAILS PLEINS

- supérieure à 4x1,5m mètres: 2 guidages et receptions sont compris
- supérieure à 5x1,5m mètres: 1 poteau de 100 pour former un portique est conseillé en option



Largeur ≤ 5.000 mm (forme A), aspect 2 vantaux avec 1 montant central
Largeur > 5.000 mm (forme A), 3/4 divisions avec meneaux verticaux pour rigidifier le vantail



JADE
CONTEMPORAIN • SOUDÉ

FORMES DISPONIBLES

A UNIQUEMENT

Le portail JADE et son Habillage avec tôles pleines 1 face et en option 2 faces (interieur et exterieur)

- Remplissage avec 6 ou 7 toles de 30/10 plaquées au chassis
- Renfort automatisme dans la première traverse intermediaire en partant du bas

PROFILS ALUMINIUM

MONTANTS	50x50 / 100x50
TRAVERSES	50x50 / 100x50
REPLISSAGE TÔLE PLEINE	30/10 PLAQUÉE 1FACE OU 2 FACES EN TÔLE 20/10



BASE 6 : TÔLES PLEINES 30/10 HORIZONTALES

JADE1

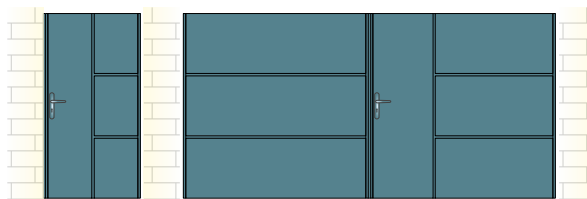

OPTION : 6 TÔLES HORIZONTALES + 1 TÔLE VERTICALE

JADE2

Montage sur gonds type paumelles coté interieur entre poteaux et profil d'occultation à visser aux poteaux



OPTION: DÉCORS MOTIFS STANDARDS

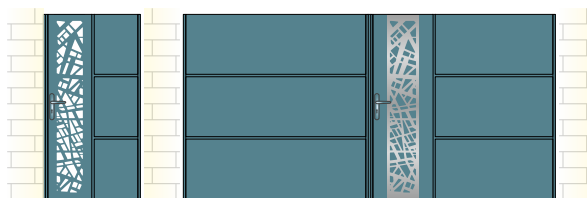

OPTION N°1

DÉCOUPE LASER SIMPLE

DÉCOUPE DE LA TÔLE 3mm SIMPLE AVEC LES MOTIFS DISPONIBLES PAR DÉCOUPE LASER. ENSEMBLE LAQUÉ À LA TEINTE DU PORTAIL OU EN BICOLORE (GAMME FLUVIALE)

DÉCOUPE DE LA TÔLE
215 € / Unit.



OPTION N°2

DÉCOUPE LASER DOUBLE

1 DÉCOR COMPREND:
2 TOLES INT. et EXT. AVEC 1 PANNEAU ACRYLIQUE BLANC PLAQUÉ SUR LES 2 TÔLES OU UNE TÔLE D'UNE AUTRE COULEUR STANDARD

LE DÉCOR
636 € / Unit.



OPTION N°3

DÉCOR TÔLE ALUMINOX

TÔLE USINÉE AVEC MOTIFS PRÉSENTÉS AVEC MOTIF PLAQUÉ, COLLÉ À LA TÔLE PLEINE DU PORTAIL, TÔLES EN ALU 2mm ANODISÉ BROSSÉ ASPECT INOX (LARGEUR 250mm)

LE DÉCOR
365 € / Unit.

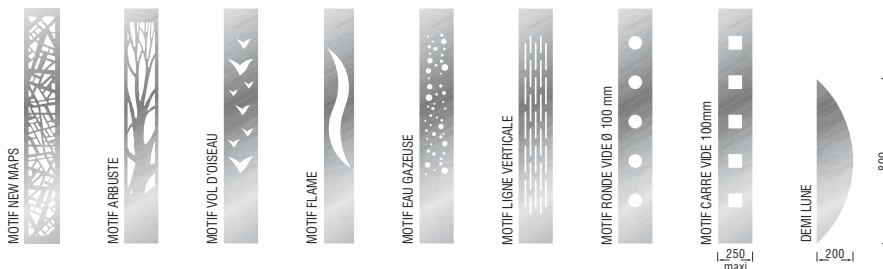

JADE



TARIF CLÔTURE ET POTEAUX

TRAVERSES 40x40
1 FACE REMPLISSAGE TÔLE PLEIN 30/10 PLAQUÉ
PLUS-VALUE: REMPLISSAGE 2 FACES EN TÔLE 20/10 (156 €/ml)

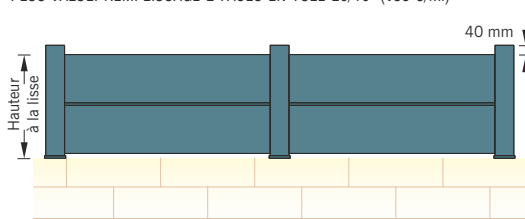

HAUTEUR LISSE	CLÔTURE	POTEAUX (l'unité)				
		1/2 POTEAU À VISSER	POTEAU SUR PLATINE	POTEAU À SCELLER	POTEAU AVEC 30x30	POTEAU ANGL. REGL
400	339	32	94	65	87	76
600	383	34	103	82	103	115
800	426	41	119	91	112	152
1.000	468	45	134	105	127	191
1.250	512	56	165	124	145	228
1.500	563	65	184	143	165	285



Boîte aux lettres laquée	253€
Réservation boîte aux lettres avec support	211€
Clôture en angle autre que 90° ou en pente	sur devis
Entre murs ou départ d'un mur: à sceller ou à visser (traverses avec platines) à préciser	



Embase 4 points (poteaux 80x80)	41 € / unit
Embase 3 points (poteau angl. variable)	35 € / unit
Embase 2 points (poteaux 80x80)	30€ / unit.
Embase à visser pour traverse	18€ / unit.
Embase (étrier) à visser pour lisse	12€ / unit.



FORMES DISPONIBLES

A UNIQUEMENT

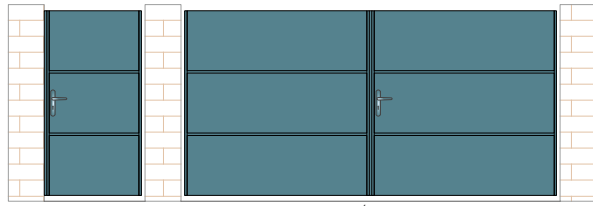

BASE: 6 TOLES PLAQUÉES HORIZONTALES

+ value:

REMPLISSAGE 2 FACES EN TÔLE 20/10 (164 €/ml)

PROFILS ALUMINIUM

MONTANTS	50x50 / 100x50
TRAVERSES	50x50 / 100x50
REMPLISSAGE TÔLE PLEINE	30/10 1FACE
CADRE INVISIBLE COTÉ EXTERIEUR	

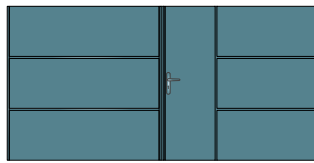

PLUSIEURS CONFIGURATIONS POSSIBLES
AVEC TÔLE VERTICALE

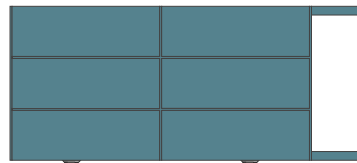

COULISSANT AVEC 6 TÔLES HORIZONTALES
+ REMPLISSAGE DE LARGEUR MAXI 5000mm

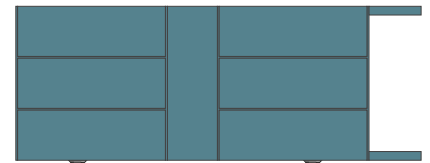

COULISSANT > 5000mm et < 5500mm
6 TÔLES HORIZONTALES + 1 VERTICALE COLÉ AU CENTRE

PORTAIL BATTANT (forme A)

H \ L	2.500	2.750	3.000	3.250	3.500	3.750	4.000	4.250	4.500	4.750	5.000
1.000	2438	2531	2643	2761	2875	2949	3042	3137	3274	3369	3462
1.100	2518	2617	2737	2861	2980	3060	3161	3259	3404	3502	3603
1.200	2599	2704	2831	2959	3086	3170	3277	3383	3531	3638	3745
1.300	2680	2789	2924	3056	3192	3282	3395	3506	3661	3774	3885
1.400	2758	2876	3020	3156	3298	3395	3511	3628	3790	3910	4027
1.500	2840	2963	3113	3256	3404	3502	3628	3751	3919	4044	4168
1.600	2919	3050	3206	3352	3511	3615	3745	3875	4049	4180	4308
1.700	2999	3137	3300	3454	3615	3726	3863	3997	4179	4315	4451
1.800	3080	3222	3395	3551	3721	3837	3979	4120	4307	4451	4591
1.900	3161	3308	3489	3649	3829	3946	4095	4244	4435	4584	4733
2.000	3242	3396	3580	3749	3934	4058	4214	4367	4565	4719	4873
2.200	3401	3569	3769	3946	4146	4279	4445	4614	4822	4989	5158

Largeur > 4.250 mm chaque vantail avec 1 meneau central, non visible de l'extérieur

POTEAU PRIX UNIT.

HAUTEUR	100x100	150x150	200x200
1.000	193	406	455
1.100	193	406	455
1.200	200	417	455
1.300	200	417	480
1.400	206	427	480
1.500	206	427	514
1.600	218	450	514
1.700	218	450	541
1.800	232	470	541
1.900	232	470	567
2.000	247	490	567
2.200	265	513	603

Platine à visser (poteau 200x200) 115€/un.
Trappes de visite 48€/un.

PORTILLON (forme A)

H \ L	1.000	1.250	1.500	1.750
1.000	1224	1296	1402	1516
1.100	1258	1334	1448	1572
1.200	1293	1375	1497	1621
1.300	1328	1412	1541	1676
1.400	1363	1454	1587	1727
1.500	1397	1494	1636	1781
1.600	1433	1533	1680	1832
1.700	1468	1573	1727	1885
1.800	1503	1612	1776	1939
1.900	1537	1651	1820	1990
2.000	1573	1690	1868	2045
2.200	1642	1770	1960	2148

FORMES

- A
- B
- C
- D
- E
- F
- G

OPTIONS

	PORTILLON	PORTAIL
Vantaux tiercé (forme A) 1/3 - 2/3 (vantail maxi 2,5 mt)	-	110
Gâche électrique (portillon uniquement)	173	-
Profil de réception pour gâche de portillon	88	-
Serrure électrique en applique (au sol)	-	408
Montage sur paumelles	68	136
+ value Ouverture 180° (2 PAUMELLES SIMPLES DEPORTÉES)	172	345
+ value Ouverture 180° (2 PAUMELLES RENFORCÉS)	244	486
Récupérateur de pente (renforcé) MOTORISÉ	489	981
Renfort pour automatisme enterré	-	184
Récupérateur de pente (arrière piliers) OUV. MANUEL	163	325
Numéro de domicile (le chiffre) FOURNI AVEC ADHESIF NON MONTÉ	39	39
1 Barre de contreventement	-	185
1 Arrêt avec blocage position ouverte	36	36
1 Butée d'arrêt ouverture (portail auto)	27	27
1 Socle à visser pour butée	16	16
+ value Fabrication traverse basse en biais (SELON PENTE)	12%	12%
+ value Vêrrou à baionnette posé (POUR OUVERTURE EXT.)	-	121
RAL hors standard		377
Autres teintes ou modifications		NOUS CONSULTER

LES PORTAILS SONT LIVRÉS AVEC

PORTAIL BATTANT	PORTAIL COULISSANT
✓ Serrure à canon européen, 3 clés	✓ 1 Guide à galets (nylon)
✓ Poignée aluminium	✓ 1 Platine de réception
✓ Sabot de sol	✓ Serrure à canon européen, 3 clés
✓ Gonds multi-réglages (à visser ou à sceller)	✓ Poignée aluminium
✓ Traverse basse renforcée pour automatisme	✓ Rail au sol à visser
	✓ 1 Butée d'ouverture à visser

Porteau supplémentaire pour coulissant (voir prix des poteaux)	
Crémaillère nylon vissée	39€/ml
Profil cache-crémaillère + crémaillère nylon	93€/ml

ZONE VENTEUSE PORTAILS PLEINS

- supérieure à 4x1,5m mètres: 2 guidages et receptions sont compris
- supérieure à 5x1,5m mètres: 1 poteau de 100 pour former un portique est conseillé en option

Largeur ≤ 5.000 mm (forme A), avec 2 montants central, non visible

Largeur > 5.000 mm (forme A), 3/4 divisions avec meneaux verticaux pour rigidifier le vantail, non visibles



PORTAILS COULISSANTS

AUTOPORTANTS, SECTIONNELS ET TÉLESCOPIQUES

POUR LES GAMMES



P. GEMMES



FLUVIALE



VILLAGE



PRISE DE COTES

Attention: au nombre de poteaux en fonction des platines de guidage

■ SAPHIR ■ YÈRES ■ CAHORS

MODÈLES LIMITÉ À 4500 mm DE PASSAGE / QUEUE 2400
PRIX DU KIT = 3.636 € /un.

FORME A

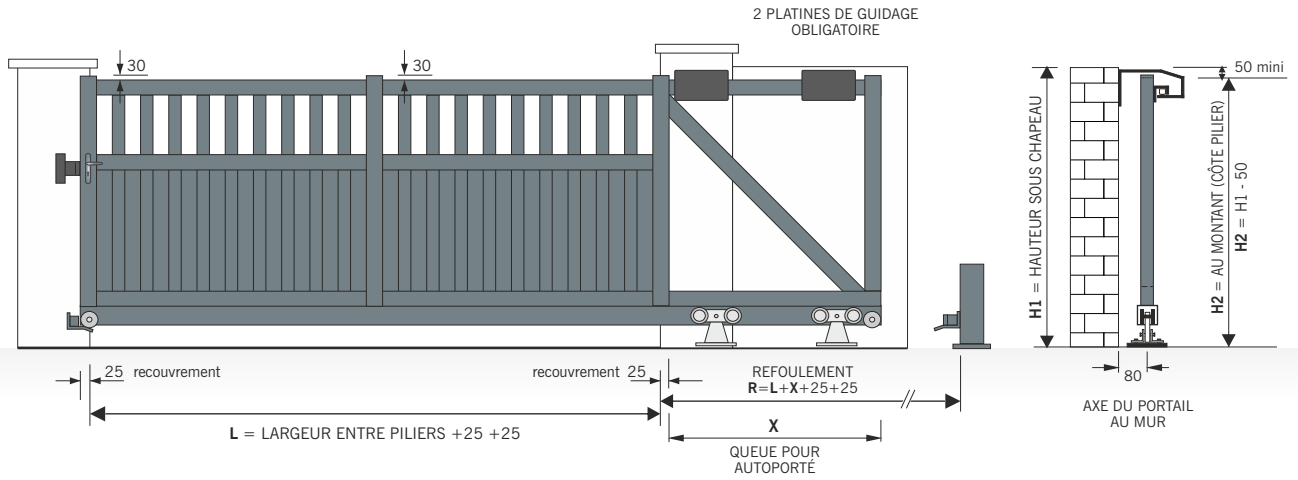

QUEUE POUR AUTOPORTÉ	
≤ 4500	Queue = 2220 mm Entraxe X = 1500 mm
≤ 6000	Queue = 2720 mm Entraxe X = 2000 mm

LÉGENDE

- H1 = HAUTEUR SOUS CHAPEAU
- H2 = HAUTEUR DU SOL AU MONTANT
- H3 = HAUTEUR À LA FLÈCHE
(H3 = H2 + VALEUR FLÈCHE)
- H4 = HAUTEUR POUR LOGER LES GONDS

FORME D/F

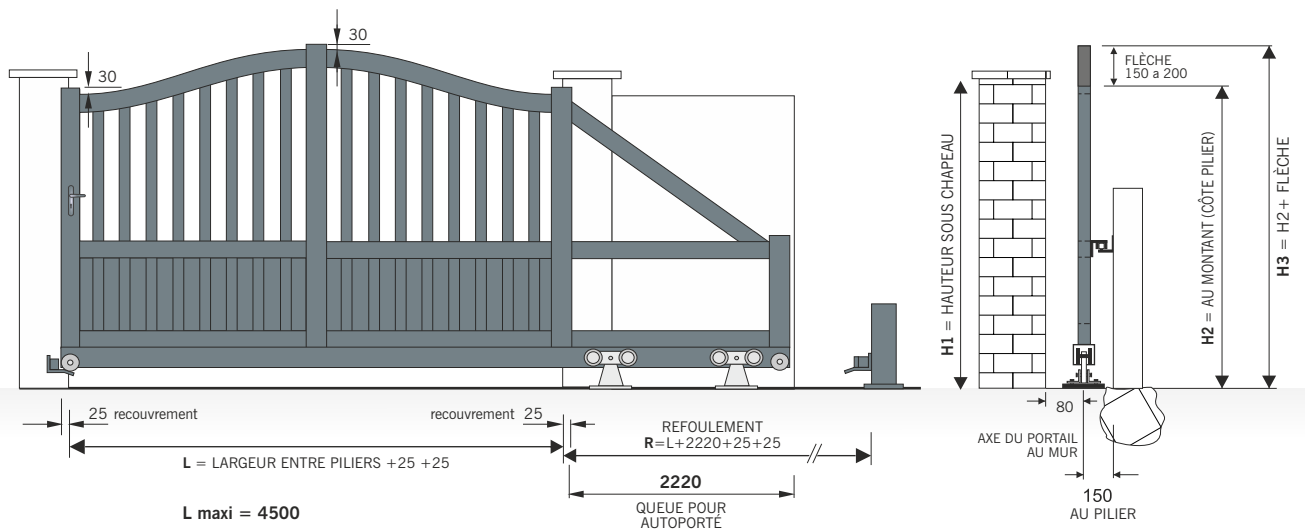

Les formes (D/F) sont équipés de 2 Poteau de guidage à sceller (côte intérieur)

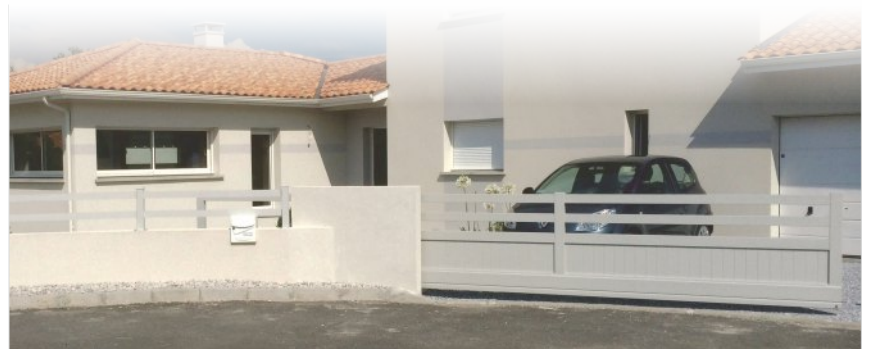



P. GEMMES



FLUVIALE



VILLAGE



PORTAIL COULISSANT AUTOPORTÉ

(FORME A) EST LIVRÉ AVEC

- ✓ 1 Kit de chariots de roulement
- ✓ 2 Platines de guidages hauteur
- ✓ 1 Potelet de réception arrière
- ✓ Serrure avec poignées
- ✓ Renfort de crémaillère sur le traverse basse

PRIX DU KIT

2221 EUR ≤ 4,5 mt

3636 EUR ≤ 6 mt

DIMENSIONS MAXI 2000 de haut et 6000 de passage (PIERRES GEMMES)

DIMENSIONS MAXI 2000 de haut et 4500 de passage (FLUVIALE ET VILLAGE)

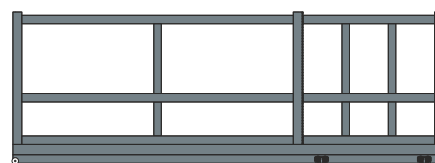
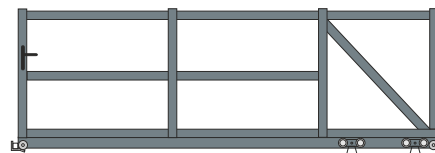

FORME A

(FORME D/F) EST LIVRÉ AVEC

- ✓ 1 Kit de chariots de roulement
- ✓ 2 Poteaux de guidage à sceller côté intérieur
- ✓ 1 Potelet de réception arrière
- ✓ Serrure avec poignées
- ✓ Renfort de crémaillère sur la traverse basse



uniquement avec traverses centrales

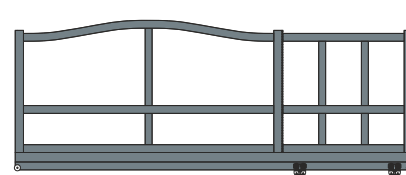
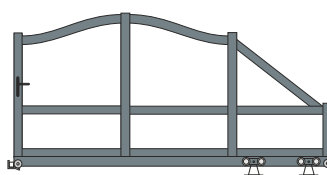

FORME D

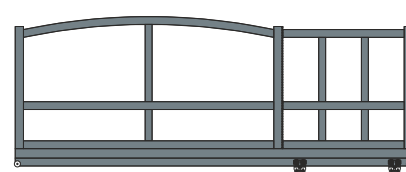
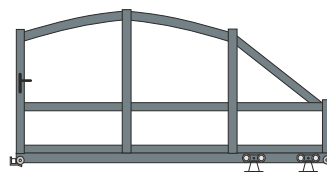

FORME F

PRIX DU KIT

3498 EUR

DIMENSION MAXI 1800 de haut et 4500 de passage



Pour le prix: **Prix = (MODÈLE portail coulissant + KIT choisi)**

«utiliser le tableau des différents MODÈLES en coulissant et additionner le kit»



PLUS VALUES AUTOPORTANTS

Kit forme A ≤ 4,5 mt	2221 €
Kit forme A ≤ 6 mt	3636 €
Kit forme D et F ≤ 4,5 mt	3498 €
Lames a 45° (fougère)	267 €/ml
Chaise moteur en 'acier' pour autoporté	148
Ral hors Standard	377

Autres modifications **NOUS CONSULTER**



KIT TÉLESCOPIQUE (2 VANTAUX COULISSANTS)

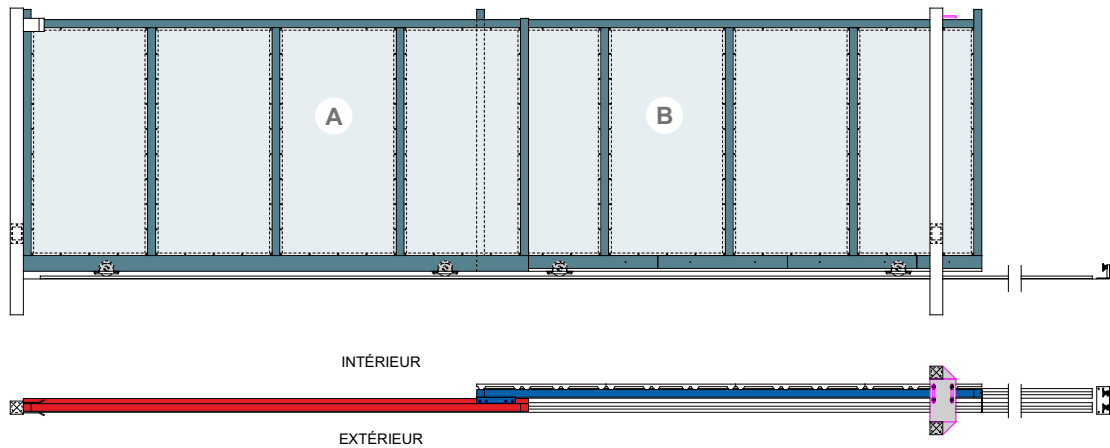

Ref. KA5100
(15m MAXI.)

KIT TÉLESCOPIQUE (3 VANTAUX COULISSANTS)

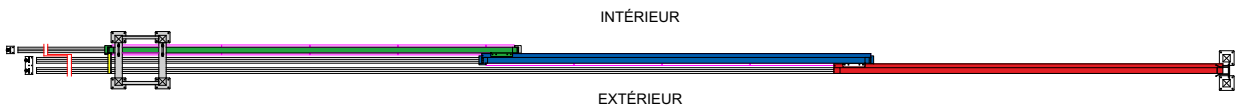

Ref. KA5102
(12m MAXI.)

Le système Telescopique est parfait dans toutes les situations où l'espace de refoulement est extrêmement réduit, grâce au compactage des vantaux. En effet les vantaux occupent un espace minime dans le refoulement arrière du portail.

- kits télescopiques **2 vantaux** permettent la réalisation de portails de 4, 8, 11 et 15 mètres d'ouverture
- kits télescopiques **3 vantaux** permettent des ouvertures jusqu'à 12m maximum.



Pour le prix: **Prix = (MODÈLE portail coulissant + KIT choisi)**
«utiliser le tableau des différents MODÈLES en coulissant et additionner le kit»



PLUS VALUES COULISSANTS TÉLESCOPIQUES

P. GEMMES

Telescopiques pour refoulement réduit

Kit télescopique 2 vantaux motorisable	3381 €
Kit télescopique 2 vantaux manuel	2326 €
Kit télescopique pour refoulement réduit 3 vantaux motorisable	6299 €

Uniquement sur une ossature soudée Forme A et remplissage plein pour les telescopiques





PORTAIL COULISSANT D'ANGLE À CASSETTES (PANNEAUX ARTICULÉS)

VERSION KIT
RADIUS

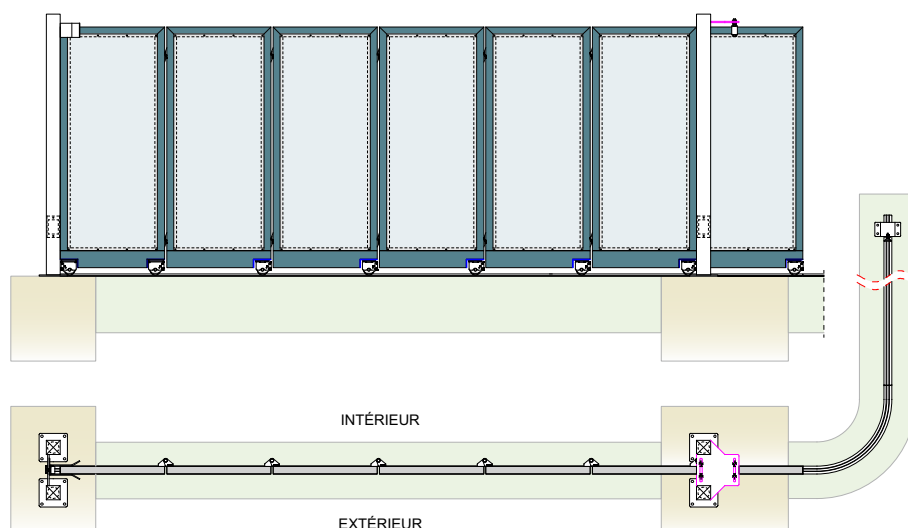

Kit Radius
(écoinçon $\geq 1500\text{mm}$)

Kit Radius REVERSE
(écoinçon mini 400mm)

Le système Radius FAC a été conçu pour toutes les situations dans lesquelles l'utilisation de portails coulissants, télescopiques ou battants n'est pas possible à cause de l'espace réduit du refoulement en ouverture.

Le système radius (panneaux articulés) représente une excellente solution dans les endroits possibles d'exploiter les courbes et les angles.

Ce système prévoit un rail courbe, accessoires, charnières spéciales, roues pivotantes sur chaque panneau articulés permettant le coulissement sur le rail courbe et en conséquence permettent aux vantaux d'occuper les espaces libres le long des murs.



Pour le prix: **Prix = (MODÈLE portail coulissant + KIT choisi)**
«utiliser le tableau des différents MODELES en coulissant et additionner le kit»



PLUS VALUES COULISSANTS SECTIONNEL



P. GEMMES

Sectionnel pour ouverture sur angle écoinçon $\geq 1500\text{mm}$	
Kit coulissant sectionnel à vantaux pivotants - Kit Radius	1208 €/ml
Sectionnel pour ouverture sur angle écoinçon $\geq 400\text{mm}$	
Kit coulissant sectionnel à vantaux pivotants - Kit Radius Reverse	1408 €/ml
Uniquement sur une ossature soudée Forme A	



COMPOSEZ
VOTRE CLÔTURE
voir page 131

TOTEM

pour boîte
aux
lettres



TOTEM HAUTEUR (mm)	LARGEUR FIXE (525 mm)
1.000	715
1.250	746
1.500	778
1.750	820
2.000	851

prix sans BAL

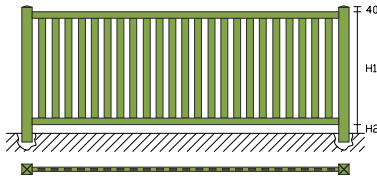

Clôture Barreaudée

Aluminium thermolaqué
Traverses: 90x50
Barreaux: 80x20
Panneau largeur maxi 2,5 mt

LIVRÉES EN PANNEAUX

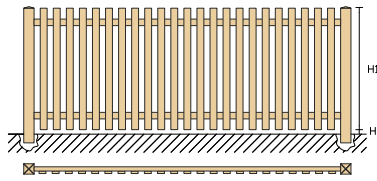

Clôture Barreaux plaqués aux traverses

Aluminium thermolaqué
Traverses: 60x30
Barreaux: 80x20
Panneau largeur maxi 2 mt

LIVRÉES EN PANNEAUX

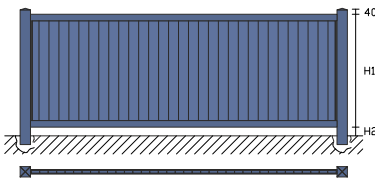

Clôture à Panneau Plein

Aluminium thermolaqué
Traverses: 90x50
Lames de remplissage: 100x20
Panneau largeur maxi 2,5 mt

LIVRÉES EN PANNEAUX

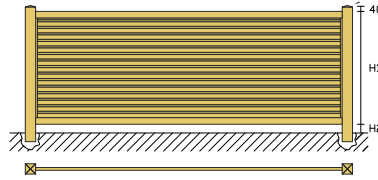

Clôture Lames «Z» Persiennées Horizontale ou Verticale

LIVRÉES EN PANNEAUX

Clôture Lames Inclinées Type Persiennées

Aluminium thermolaqué
Lames de remplissage inclinées: 80x20
Ecart maxi entre poteaux: (UNIQUEMENT POTEAUX 100x100)
2 mt (pour ≤ 1.200 de haut)
1,5 mt (pour ≥ 1.200 de haut) *sur devis*

LIVRÉES EN KIT

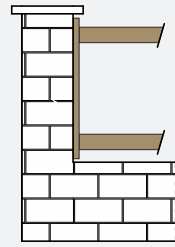

Poteau d'extrémité

(à visser)
Profil: 80x25

Clôture à Lisses

Aluminium thermolaqué
1/ 2/ 3 lisses
Lisses: 100x50
Ecart maxi entre poteaux: 2,5 mt

LIVRÉES EN KIT

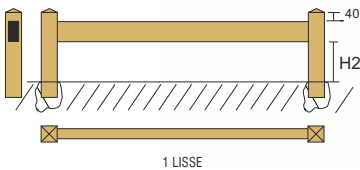

1 LISSE

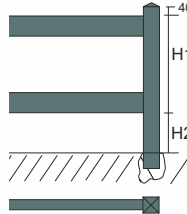

2 LISSES

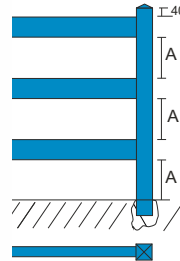

3 LISSES



Poteau intermédiaire

(à visser et à sceller)
Profil: 80x80
Scellement prévu: 150 mm



TARIF CLÔTURES ET POTEAUX

H	CLÔTURES (le ml)						POTEAUX (l'unité)				
	BARREAUDÉE	PLEINE ou BRISE-VUE SIMPLES	PERSIENNE LAMES INCLINÉE NRE. LISSES (80x20)	LAMES «Z» HORIZONTALES ou VERTICALES	1 LISSE (100x50)	2 LISSE (100x50)	3 LISSE (100x50)	EXTRÉMITÉ À VISSER (80x25)	INTERMÉDIAIRE OU EXTRÉMITÉ À SCELLER (80x80x2)	INTERMÉDIAIRE OU EXTRÉMITÉ À SCELLER (100x100x2)	
400	205	246	6	134	255	56	112	167	32	50	65
600	229	278	9	202	312	56	112	167	34	61	74
800	261	313	12	268	369	56	112	167	37	72	88
1.000	277	346	15	335	426	56	112	167	41	85	99
1.200	316	383	18	402	483	56	112	167	45	95	115



Boîte aux lettres laquée	253€
Réservation boîte aux lettres avec support	211€
Clôture en angle autre que 90° ou en pente	sur devis
Clôture plein avec lames 45° (fougères)	67€/m2
Clôture avec lisse haute cintrée ou CDG	68€/ml



Embase à visser pour poteaux (80x80)	30€ / unit.
Embase à visser pour poteaux (100x100)	40€ / unit.
Embase à visser pour traverse	18€ / unit.
Embase (étrier) à visser pour lisse	12€ / unit.

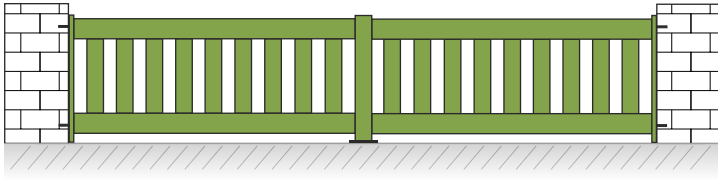

CLÔTURE BARREAUDÉE

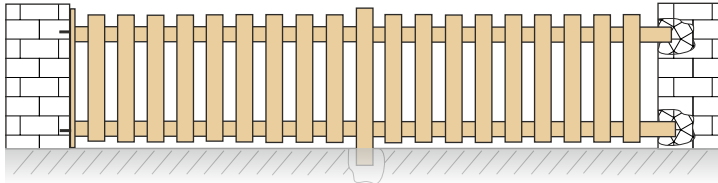

CLÔTURE BARREAUX PLAQUÉS
AUX TRAVERSES

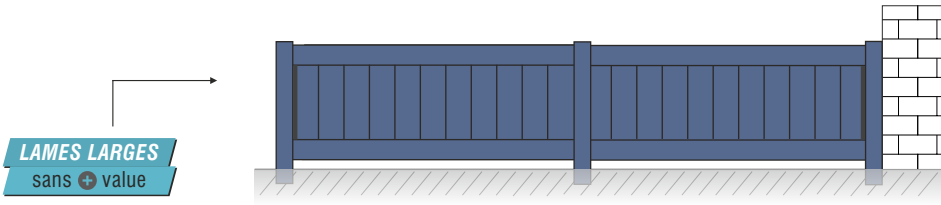

CLÔTURE À PANNEAU PLEIN
LAMES VERTICALES

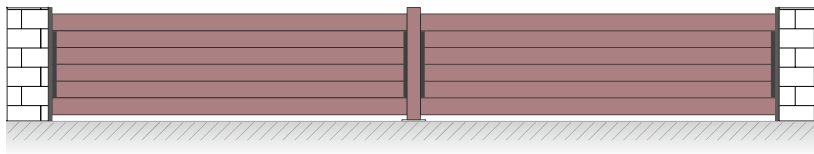

CLÔTURE PLEINE
LAMES HORIZONTALES

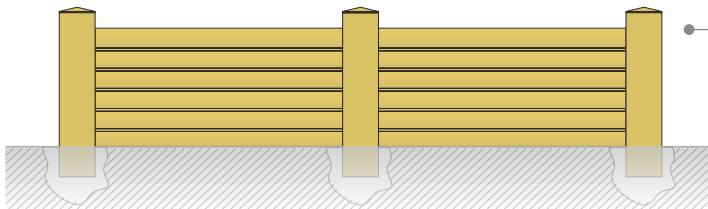

CLÔTURE TYPE PERSIENNÉ



LAMES INCLINÉES



LAMES «Z»

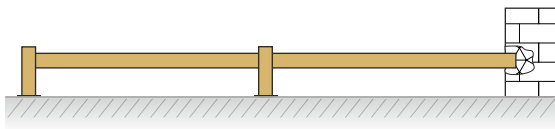

CLÔTURE 1 LISSE

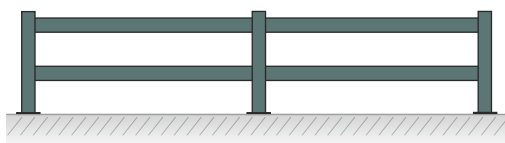

CLÔTURE 2 LISSES

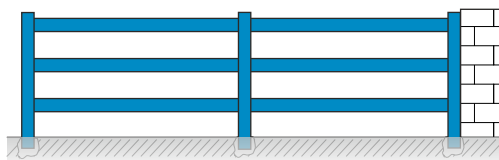

CLÔTURE 3 LISSES

EXPÉDITEUR _____

DATE DE RÉCEPTION _____

DATE DE RENVOI _____



**PIERRES
GEMMES**



BATTANTS

N° CDE: _____

DEMANDE DE PRIX CONFIRMATION DE COMMANDE

RÉF CLIENT _____

DÉLAIS _____ SEMAINES
(après réception de la confirmation de commande et des plans avec votre BON POUR ACCORD)
TRANSPORT PAR SEMI-REMORQUE (**ATTENTION À L'ACCESSIBILITÉ**)

PRIX NET _____

Société : _____
Adresse Livraison : _____

ATTENTION LIVRAISON SUR CHANTIER **129€** DE PORT

MODÈLE _____ FORME _____

COULEUR RAL _____ TEXTURÉ MAT

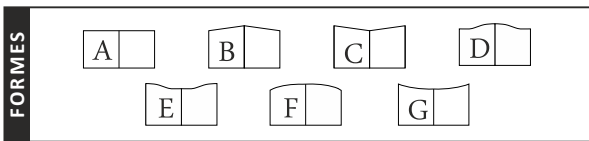

DIMENSIONS	
LARGEUR ENTRE PILIERS (sans jeu)	L mm
HAUTEUR DES PILIERS (sous chapeaux)	H1 mm
HAUTEUR AU MONTANT (hors gond)	H2 mm
HAUTEUR A LA FLÈCHE	H3 mm

VALEUR DE LA FLÈCHE:
150 mm pour L≤3500 mm
200 mm pour L>3500 mm

HAUTEUR AU GOND (+ 150 mm / + 200 mm)

OPTIONS

SERRURE ET POIGNÉE SANS SERRURE ET POIGNÉE
 SERRURE ÉLECTRIQUE EN APPLIQUE
 RENFORT POUR AUTOMATISME ENTERRÉ
 ARRÊT AVEC BLOCAGE À SCELLER À VISSER
 BUTÉES D'ARRÊT À SCELLER À VISSER
 VANTAUX TIERCÉ (SAUF C, D, E, F) 1/3 2/3 2/3 1/3
 BARRE DE CONTREVENTEMENT
 LAMES A 45° (fougère) Partie Basse Partie Haute
 LAMES HORIZONTALES - Partie Basse
 BARREAUX HORIZONTAUX - Partie Haute LISSES: 2 3
 LAMES (100x20) LAMES (150x20)
 LAMES LARGES (200x20) LAMES EXTRA-LARGES (300x20)
 LAMES BRISE-VUE SIMPLES LAMES «Z» PERSIENNÉES
MONTAGE DES LAMES Horizontales Verticales
 DÉCOR TÔLE Aluminium (BERYL) MOTIF Réf: _____
 DÉCOR EXTÉRIEUR DÉCOR INTÉRIEUR Identique
 DÉCOUPE LASER Simple de la Tôle MOTIF Réf: _____
 NUMÉRO DE DOMICILE TOTEM AVEC RESERVATION B.A.L.
 TOTEM AVEC BOÎTE AUX LETTRES
 TOTEM AVEC BOITE À COLIS CONNECTÉE

OPTIONS 2

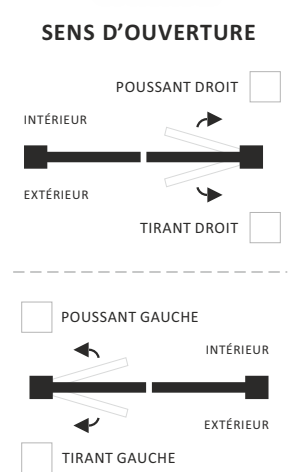

POSE STANDARD

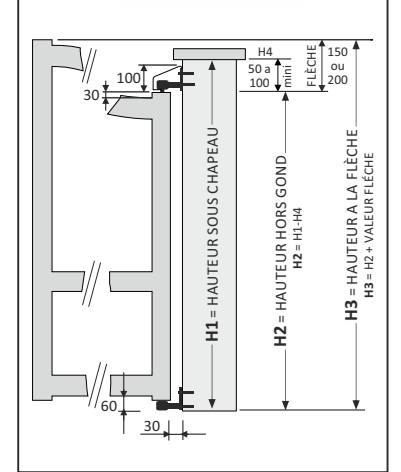

TYPE DE POSE

90° ENTRE PILIERS (STANDARD) OUVERTURE VERS L'EXTÉRIEUR
 OUVERTURE SUR PENTE (DÉNIVELÉ PAR ML) ___%
 180° ARRIÈRE PILIERS 180° ENTRE PILIERS
 MONTAGE SUR PAUMELLES

FIXATION

GONDS AVEC CACHE (STANDARD)
 GOND OBTURATEUR DU JOUR, POUR PORTAIL PLEIN (STANDARD)
 GONDS 3 POINTS À VISSER AVEC CACHE-GONDS
 GONDS À SCELLER HAUT ET BAS
 CRAPAUDINE À VISSER AU SOL
 GONDS MULTIRÉGLAGE À VISSER HAUT ET BAS (RÉDUIT LE JEU ENTRE MONTANT ET CHAPEAU DU PILIER DE 10 À 50 mm)

NB. DE POTEAUX (AVEC GONDS MONTÉS) à sceller

QT: _____ 100x100 - HAUTEUR HORS SOL _____ mm
 QT: _____ 150x150 - HAUTEUR HORS SOL _____ mm
 QT: _____ 200x200 - HAUTEUR HORS SOL _____ mm
 QT: _____ PLATINE À VISSER POUR POTEAU 200x200 / 150x150
 QT: _____ TRAPPES DE VISITE

OBSERVATIONS

BON POUR ACCORD

CONDITIONS GÉNÉRALES DE VENTE LUES ET ACCEPTÉES

Signature / Tampon: _____

EXPÉDITEUR _____

DATE DE RÉCEPTION _____

DATE DE RENVOI _____

**PIERRES
GEMMES****PORTILLONS**

N° CDE: _____

Société : _____

Adresse Livraison : _____

ATTENTION LIVRAISON SUR CHANTIER **129€** DE PORT

 DEMANDE DE PRIX CONFIRMATION DE COMMANDE

RÉF CLIENT _____

DÉLAIS _____ SEMAINES

(après réception de la confirmation de commande et des plans avec votre BON POUR ACCORD)
TRANSPORT PAR SEMI-REMORQUE (**ATTENTION À L'ACCESSIBILITÉ**)

PRIX NET _____

MODÈLE _____ FORME _____

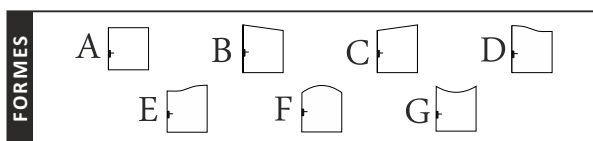
COULEUR RAL _____ TEXTURÉ MAT

DIMENSIONS	
LARGEUR ENTRE PILIERS (sans jeu)	L mm
HAUTEUR DES PILIERS (sous chapeaux)	H1 mm
HAUTEUR AU MONTANT (hors gond)	H2 mm
HAUTEUR A LA FLÈCHE	H3 mm
VALEUR DE LA FLÈCHE: +/- 60 mm	

HAUTEUR AU GOND + 60 mm

OPTIONS

- SERRURE ET POIGNÉE SANS SERRURE ET POIGNÉE
- GÂCHE ÉLECTRIQUE A ENCASTRÉE
- PROFIL DE RÉCEPTION GÂCHE
- ARRÊT AVEC BLOCAGE À SCELLER À VISSER
- BUTÉES D'ARRÊT À SCELLER À VISSER
- LAMES A 45° (fougère) Partie Basse Partie Haute
- LAMES HORIZONTALES - Partie Basse
- BARREAUX HORIZONTAUX - Partie Haute LISSES: 2 3
- LAMES (100x20) LAMES (150x20)
- LAMES LARGES (200x20) LAMES EXTRA-LARGES (300x20)
- LAMES BRISE-VUE SIMPLES LAMES «Z» PERSIENNÉES
- MONTAGE DES LAMES Horizontales Verticales
- DÉCOR TÔLE Aluminium (BERYL) MOTIF Réf: _____
- DÉCOR EXTÉRIEUR DÉCOR INTÉRIEUR Identique
- DÉCOUPE LASER Simple de la Tôle MOTIF Réf: _____
- NUMÉRO DE DOMICILE TOTEM AVEC RESERVATION B.A.L.
- TOTEM AVEC BOÎTE AUX LETTRES
- TOTEM AVEC BOITE À COLIS CONNECTÉE

OPTIONS 2**SENS D'OUVERTURE** (vue ext)

- POUSSANT DROIT
- TIRANT DROIT
- POUSSANT GAUCHE
- TIRANT GAUCHE

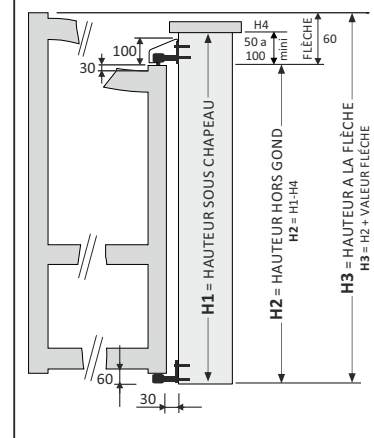
POSE STANDARD**TYPE DE POSE**

- 90° ENTRE PILIERS (STANDARD) OUVERTURE VERS L'EXTÉRIEUR
- OUVERTURE SUR PENTE (DÉNIVELÉ PAR ML) ___%
- 180° ARRIÈRE PILIERS 180° ENTRE PILIERS
- MONTAGE SUR PAUMELLES

FIXATION

- GONDS AVEC CACHE (STANDARD)
- GOND OBTURATEUR DU JOUR, POUR PORTAIL PLEIN (STANDARD)
- GONDS 3 POINTS À VISSER AVEC CACHE-GONDS
- GONDS À SCELLER HAUT ET BAS
- CRAPAUDINE À VISSER AU SOL
- GONDS MULTIRÉGLAGE À VISSER HAUT ET BAS (RÉDUIT LE JEU ENTRE MONTANT ET CHAPEAU DU PILIER DE 10 À 50 mm)

NB. DE POTEAUX (AVEC GONDS MONTÉS) à sceller

- QT: _____ 100x100 - HAUTEUR HORS SOL _____ mm
- QT: _____ 150x150 - HAUTEUR HORS SOL _____ mm
- QT: _____ 200x200 - HAUTEUR HORS SOL _____ mm
- QT: _____ PLATINE À VISSER POUR POTEAU 200x200 / 150x150
- QT: _____ TRAPPES DE VISITE

OBSERVATIONS

BON POUR ACCORD

CONDITIONS GÉNÉRALES DE VENTE LUES ET ACCEPTÉES

Signature / Tampon: _____

EXPÉDITEUR _____

DATE DE RÉCEPTION _____

DATE DE RENVOI _____



PIERRES GEMMES



COULISSANTS



N° CDE: _____

Société :

Adresse Livraison :



SUR CHANTIER **129€** DE PORT

DEMANDE DE PRIX CONFIRMATION DE COMMANDE

RÉF CLIENT _____

DÉLAIS _____ SEMAINES

(après réception de la confirmation de commande et des plans avec votre BON POUR ACCORD)
TRANSPORT PAR SEMI-REMORQUE (**ATTENTION À L'ACCESSIBILITÉ**)

PRIX NET _____

MODÈLE _____ FORME _____

COULEUR RAL _____ TEXTURÉ MAT

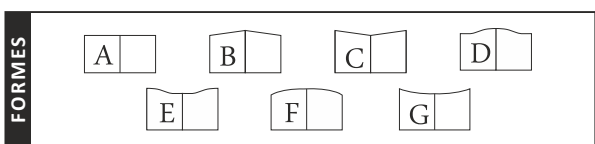

LARGEUR MAXI (FORME A = 6.000 mm) et (FORMES B, C, D, E, F, G = 5.000 mm)

DIMENSIONS	
LARGEUR ENTRE PILIERS (sans jeu)	L mm
HAUTEUR DES PILIERS (sous chapeaux)	H1 mm
HAUTEUR AU MONTANT	H2 mm
HAUTEUR A LA FLÈCHE	H3 mm

VALEUR DE LA FLÈCHE:
150 mm pour L≤3500 mm
200 mm pour L>3500 mm

HAUTEUR AU MONTANT + 150/200 mm

OPTIONS

- SERRURE ET POIGNÉE SANS SERRURE ET POIGNÉE
- CRÉMAILLÈRE NYLON CRÉMAILLÈRE NYLON AVEC CACHE
- RENFORT D'AUTOMATISME
- RAIL DE GUIDAGE ZINGUÉ À VISSER
- RAIL INOX À VISSER (PLUS VALUE)
- KIT AUTOPORTANT
- LAMES A 45° (fougère) - Partie Basse
- LAMES HORIZONTALES - Partie Basse
- BARREAUX HORIZONTAUX - Partie Haute LISSES: 2 3
- LAMES (100x20) LAMES (150x20)
- LAMES LARGES (200x20) LAMES EXTRA-LARGES (300x20)
- LAMES BRISE-VUE SIMPLES LAMES «Z» PERSIENNÉES
- MONTAGE DES LAMES Horizontales Verticales
- POTEAU DE RÉCEPTION FRONTAL LATÉRAL
- POTEAU DE GUIDAGE EXTÉRIEUR INTÉRIEUR
- POTEAU ALU À SCELLER 100x100 150x150 200x200
- POTEAU ACIER (100x100) GALVA PEINT MONTÉ SUR PLATINE À VISSER
- PLATINE À VISSER POUR POTEAU 200x200
- DÉCOR TÔLE Aluminium (BERYL) MOTIF Réf: _____
- DÉCOR EXTÉRIEUR DÉCOR INTÉRIEUR Identique
- DÉCOUPE LASER Simple de la Tôle MOTIF Réf: _____
- NUMÉRO DE DOMICILE

SENS D'OUVERTURE

(vue ext)

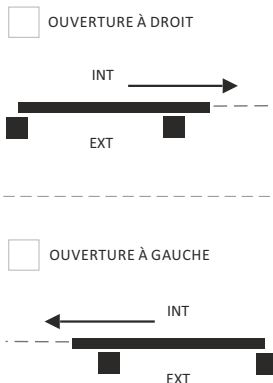

POSE STANDARD

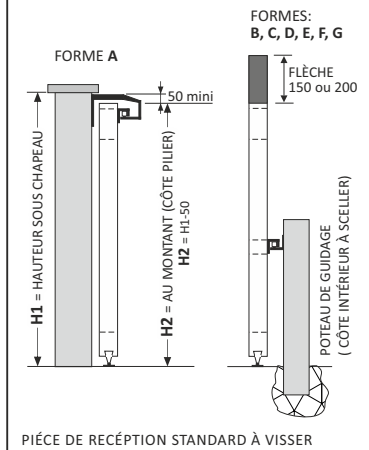

OBSERVATIONS

BON POUR ACCORD

CONDITIONS GÉNÉRALES DE VENTE LUES ET ACCEPTÉES

Signature / Tampon:

EXPÉDITEUR _____

DATE DE RÉCEPTION _____

DATE DE RENVOI _____



PIERRES GEMMES



CLÔTURES



N° CDE: _____

DEMANDE DE PRIX CONFIRMATION DE COMMANDE

RÉF CLIENT _____

DÉLAIS _____ SEMAINES
(après réception de la confirmation de commande et des plans avec votre BON POUR ACCORD)
TRANSPORT PAR SEMI-REMORQUE (**ATTENTION À L'ACCESSIBILITÉ**)

PRIX NET _____

Société : _____
Adresse Livraison : _____

ATTENTION LIVRAISON SUR CHANTIER **129€** DE PORT

- MODÈLE**
- 1 LISSE
 - BARREAUDÉE
 - LAMES (100x20)
 - LAMES «Z» PERSIENNE
 - TÔLE PLEIN
 - 2 LISSES
 - BARREAUX PLAQUÉS
 - LAMES (150x20)
 - LAMES HORIZONTALES
 - TÔLE PERFORÉE CARRÉ
 - 3 LISSES
 - LAMES INCLINÉES (80x20)
 - LAMES LARGES (200x20)
 - LAMES VERTICALES
 - TÔLE PERFORÉE RONDE
 - À PANNEAU PLEIN
 - LAMES EXTRA LARGES (300x20)
- COULEUR RAL** _____ TEXTURÉ MAT

DIMENSIONS (mm)

		CLÔTURE N° 1	CLÔTURE N° 2	CLÔTURE N° 3	CLÔTURE N° 4	CLÔTURE N° 5	CLÔTURE N° 6
LARGEUR (ENTRE MAÇONNERIE)	L1						
HAUTEUR HORS TOUT (PÔTEAUX COMPRIS)	H3						
VIDE SOUS LISSE	H2						
HAUTEUR DE FABRICATION (LISSES COMPRIS)	H1						
HAUTEUR CLÔTURE HORS MURET (À LA LISSE HAUTE)	H0						

POTEAUX CONTRE LE PILIER

		À VISSER	À SCELLER
QUANTITÉ	EXTRÉMITÉ (100x100)		
	EXTRÉMITÉ (80x80)		
	INTERMÉDIAIRE (100x100)		
	INTERMÉDIAIRE (80x80)		
	EXTRÉMITÉ (80x25) À VISSER PLAQUER AU MUR	<input type="checkbox"/>	
EXTRÉMITÉ DE TRAVERSE À SCELLER	<input type="checkbox"/> OUI <input type="checkbox"/> NON		
EXTRÉMITÉ DE TRAVERSE AVEC EMBASE À VISSER	<input type="checkbox"/> OUI <input type="checkbox"/> NON		
EXTRÉMITÉ DE LISSE AVEC ETRIER À VISSER	<input type="checkbox"/> OUI <input type="checkbox"/> NON		
RÉSERVATION BOÎTE AUX LETTRES	<input type="checkbox"/> OUI <input type="checkbox"/> NON		

OBSERVATIONS

BON POUR ACCORD
CONDITIONS GÉNÉRALES DE VENTE LUES ET ACCEPTÉES

Signature / Tampon: _____

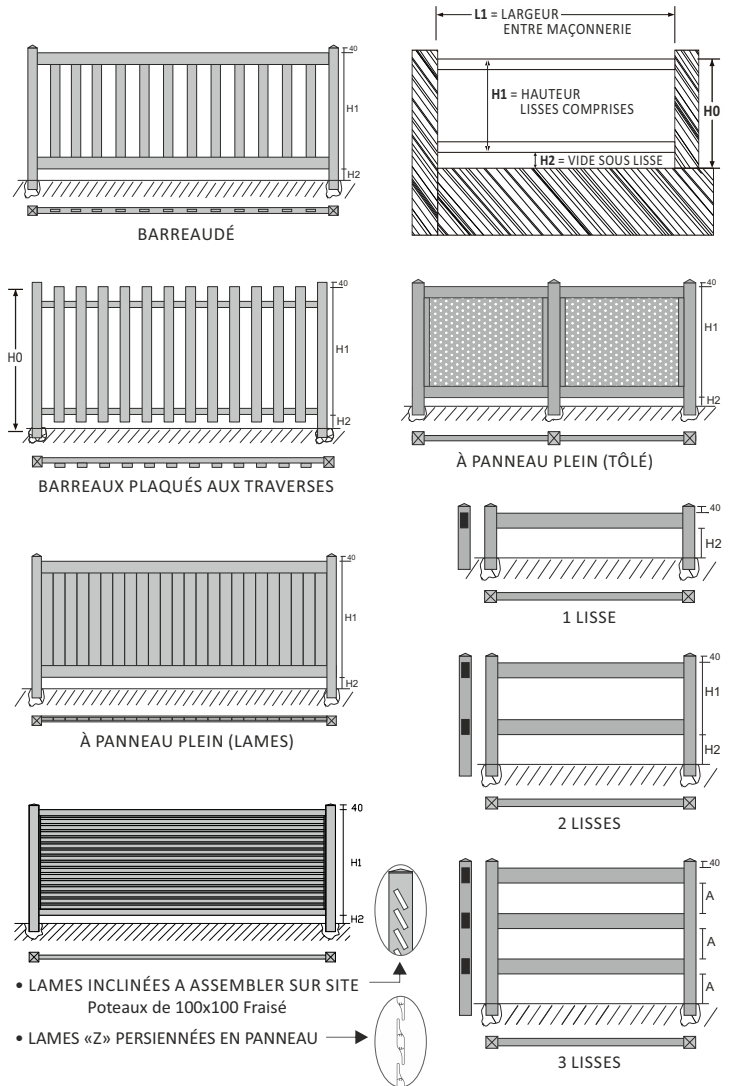

CDE ALU PGCL - rev 01.26 **ATTENTION** : mise en fabrication et délai applicable à partir du retour du présent document (et des plans) dûment complétés et signés.
NOTE 1 : en cas de changement d'adresse pour le déchargement, la commande pourrait être livrée ultérieurement, après l'initiation de la production.
Prix valables 15 jours. Si BPA après ce délai, les prix seront actualisés selon les hausses annoncées.

Présentation



GAMME **FLUVIALE**

PORTAILS CONTEMPORAINS ASSEMBLAGE MÉCANIQUE
par tenon mortaise

ASPECTS TECHNIQUES



PORTAIL BATTANT

Toutes les caractéristiques techniques ci-après sont appliquées en standard sur tous nos modèles contemporains à assemblage mécanique.

Nos profilés sont en **Aluminium extrudé**:

- Alliage: 6060
- Montants: 110x65 et 95x65
- Traverses principales: 90x45 et autres en décoration
- Barreaux: 80x20
- Remplissage: 100x20
- Serrure encastrée cylindre p. européen
- Poignées (double-béquille bec de cane)
- Sabot de sol avec basculeur
- Gonds multi-réglage



PRISE DE COTES

Les hauteurs des portails contemporains sont mesurées côté piliers. Il faut un **jeu de 50 à 100 mm** pour loger le pivot, la traverse la plus haute est plus basse de 35 mm par rapport au montant.

En largeur, les dimensions sont entre piliers.

Les dimensions indiquées dans ces tarifs sont des hauteurs au point le plus haut et les largeurs entre piliers.



PORTAIL COULISSANT

Tous nos **portails battants** sont également **disponibles en coulissant**, avec un **profil de guidage** sur la **traverse haute et intermédiaire** pour les modèles (B/C/D/E/F/G) Rail au sol à visser.

FINITION THERMOLAQUAGE

- Protection de l'ensemble par thermolaquage
- Ponçage de l'ensemble et traitement chimique
- Projection de poudre électrostatique polyester de qualité QUALICOAT sans TGIC
- Passage au four à 180° pendant 15 minutes
- L'épaisseur de la protection thermodurcissable est +/- 60 micrometres

COULEURS RAL STANDARD

FINITION TEXTURÉ OU MAT



Crème	1015
Rouge	3004 / 3005
Bleu	5002* / 5003 / 5014* / 5024
Vert	6005 / 6009 / 6021
Gris	7006 / 7016 / 7022 / 7024 / 7031* / 7035 / 7039
Marron	8001* / 8003* / 8011 / 8014 / 8019
Noir,Gris	9005 / 9006 / 9007
Blanc	9010 / 9016

*) COULEURS RAL **UNIQUEMENT EN MAT**

Ton Bois Chêne Doré ou Chêne Foncé 

FINITION SATINÉ

Bronze Bronze YW283F

FINITION SABLÉ

Bleu Bleu 600
Noir Noir 900 / Noir 2100

LES ARGUMENTS

Pour la gamme **Fluviale** nous avons conçu des profils **aluminium plus légers** et thermolaqués. Nous avons choisi le procédé d'**assemblage mécanique** par tenons et mortaise ce qui les rend particulièrement solides et résistants.

La conception modulaire (assemblage mécanique) des éléments constituant le portail permet toute **intervention ultérieure**, pour le remplacement suite à un **choc d'éléments endommagés**.

Tous nos portails sont préparés (traverse renforcée) pour recevoir une **motorisation ultérieure sans surcoût**.





PRISE DE COTES | PORTAILS

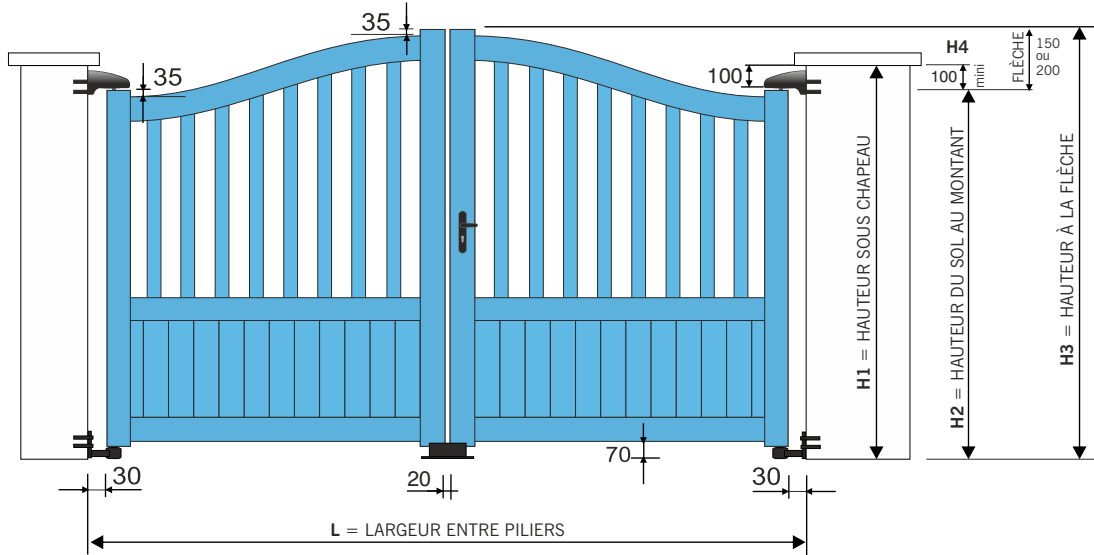

FLUVIALE

LÉGENDE

- H1** = HAUTEUR SOUS CHAPEAU
- H2** = HAUTEUR DU SOL AU MONTANT
($H2 = H1 - H4$)
- H3** = HAUTEUR À LA FLÈCHE
($H3 = H2 + \text{VALEUR FLÈCHE}$)
- H4** = HAUTEUR POUR LOGER LES GONDS



PRISE DE COTES | PORTILLONS

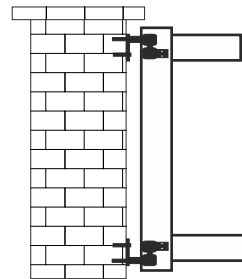
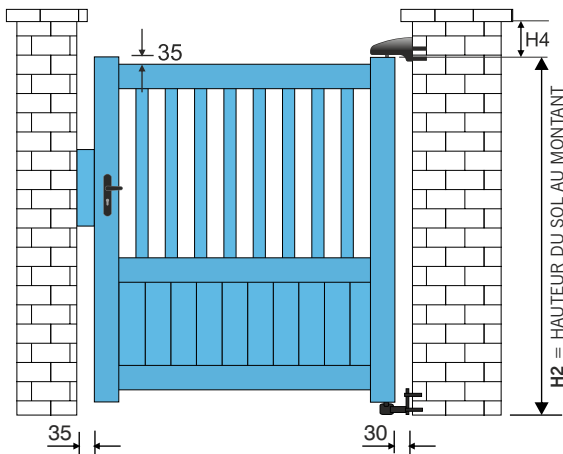

H4 - HAUTEUR NECESSAIRE POUR LOGER LES GONDS

100 mm mini	avec gond 3 points et cache-gond
50 mm mini	avec gond multi-réglage
0 mm	avec montage sur paumelles



Pour une ouverture à 180°

montage derrière les piliers avec gonds multi-réglage
H4=50 mm mini



Pour une ouverture à 180° et montage entre les piliers

montage sur paumelles multi-réglable
H4=10 mm ou 0mm sans chapeau sur piliers



PRISE DE COTES | COULISSANTS

FORME A

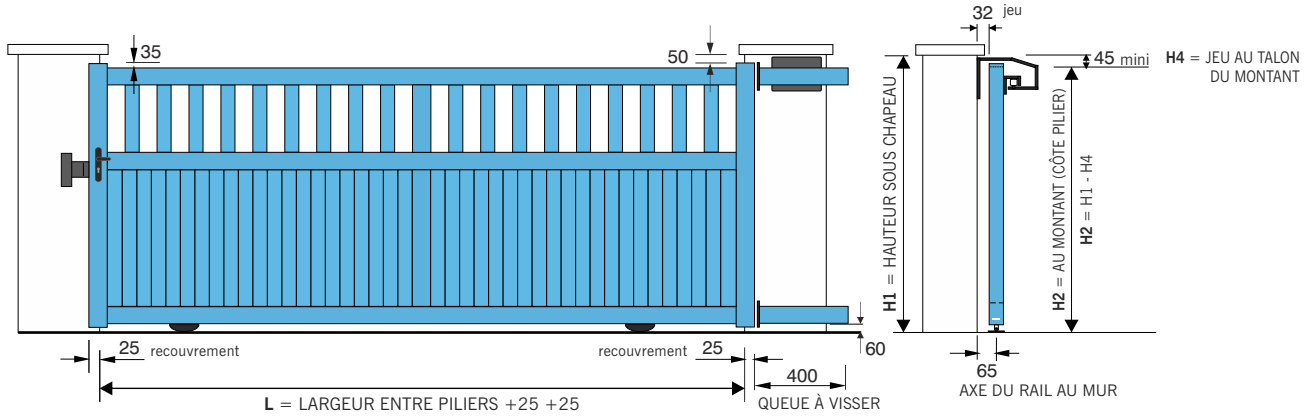

- La **traverse basse est renforcée** pour recevoir une crémaillère.
- **Hauteur** maxi au plus haut de **2000mm**
- **Largeur** de passage maxi **6000mm** avec meneaux verticaux

FORME B/C/D/E/F/G

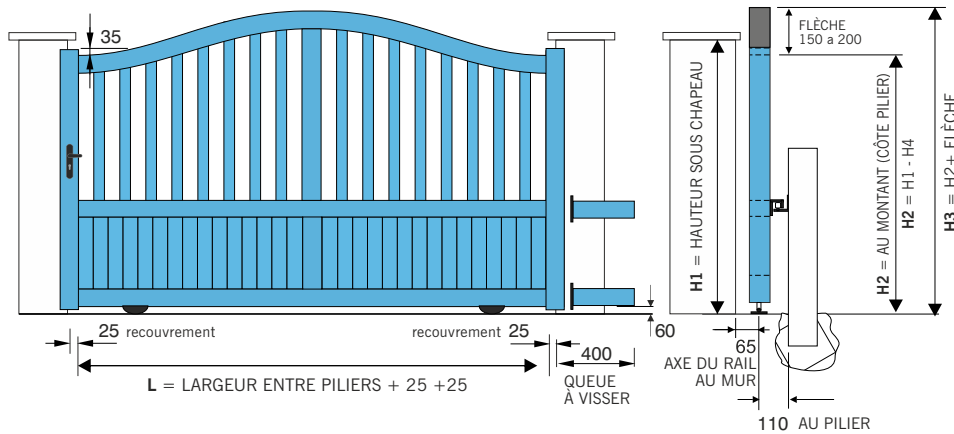

- Pour les formes (B/C/D/E/F/G) la flèche est de **150mm** pour $L \leq 3500\text{mm}$ et **200mm** pour $L > 3500\text{mm}$.
- Equipés de **1 Poteau de guidage** à sceller (côte intérieur)
- **Hauteur** maxi au plus haut de **2000mm**
- **Largeur** de passage maxi **5000mm** avec meneau vertical (pour les formes B/C/D/E/F/G)

LÉGENDE

- H1** = HAUTEUR SOUS CHAPEAU
 - H2** = HAUTEUR DU SOL AU MONTANT
 - H3** = HAUTEUR À LA FLÈCHE
($H3 = H2 + \text{VALEUR FLÈCHE}$)
 - H4** = HAUTEUR POUR LOGER LA PLATINE DE GUIDAGE (FORME A)
- POUR LES FORMES (B/C/D/E/F/G)**
- H2** = DÉPEND DE LA HAUTEUR **H3** DEMANDÉE
 - H4** = N'EST PAS TENUE EN COMPTE



OPTIONS POTEAUX

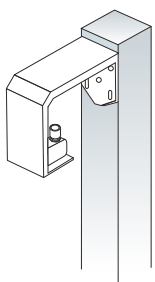

Poteau de Guidage
A monter côté extérieur pour les «formes A».

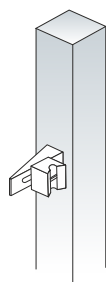

Poteau de Réception Latéral
A monter côté extérieur.

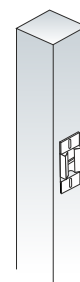

Poteau de Réception Frontal

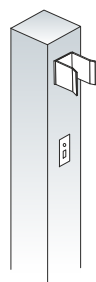



FORMES DISPONIBLES

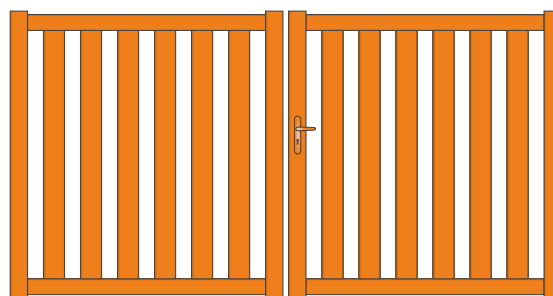
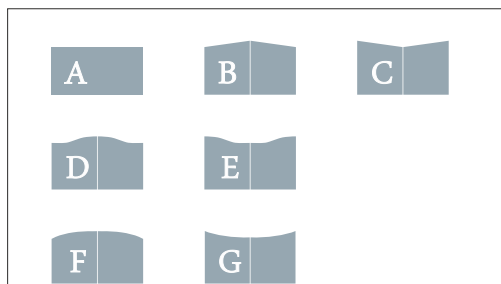

RHIN

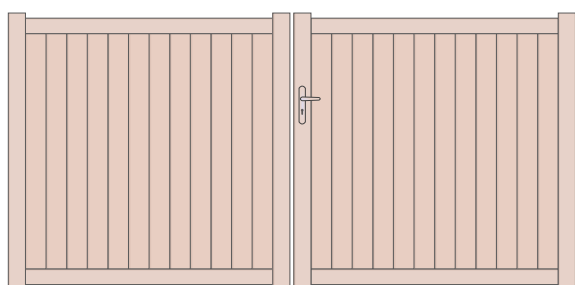

RHÔNE

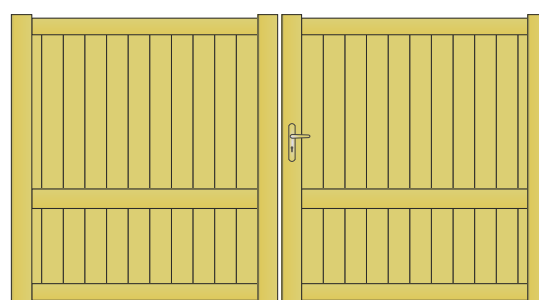

GARONNE

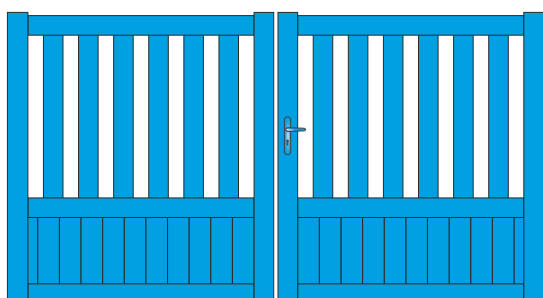

SEINE

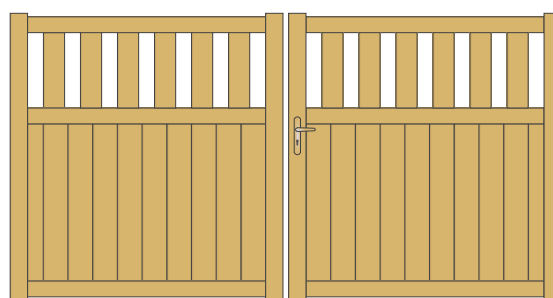

LOIRE

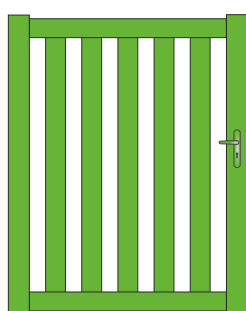

RHIN - Forme A

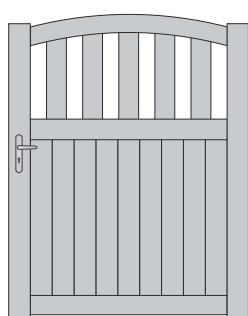

LOIRE - Forme F

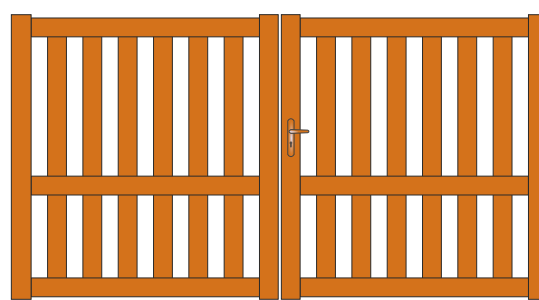

ARIÈGE



MODÈLES CONTEMPORAINS

CONTEMPORAIN • MÉCANO VISSÉ

VERSION DESIGN

BICOLORE
EN OPTION

LAMES LARGES
sans + value

FLUVIALE

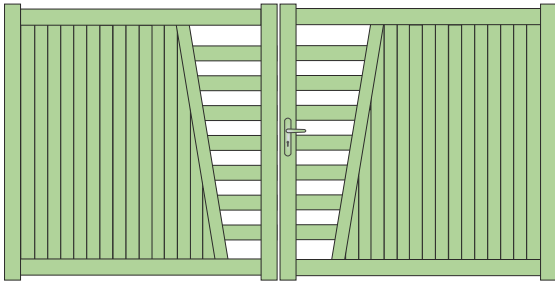

OISE - MODÈLE O2

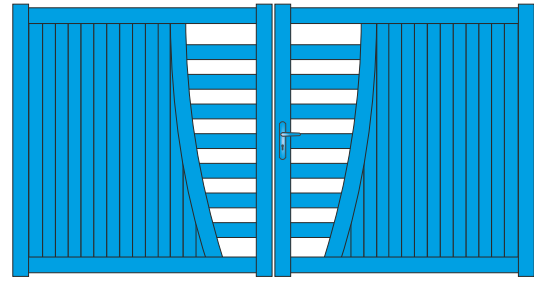

MARNE - MODÈLE M3

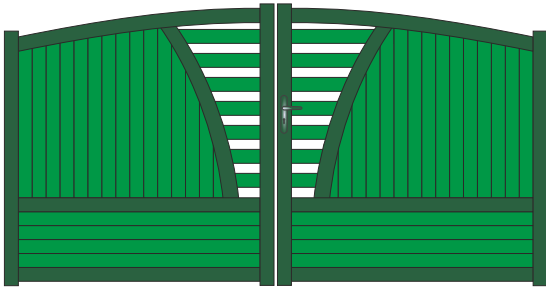

DURANCE - MODÈLE D1

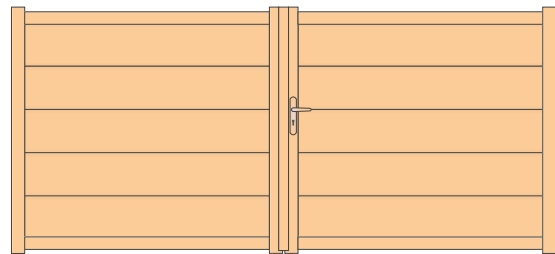

RHÔNE RH300

LAMES LARGES 300x20

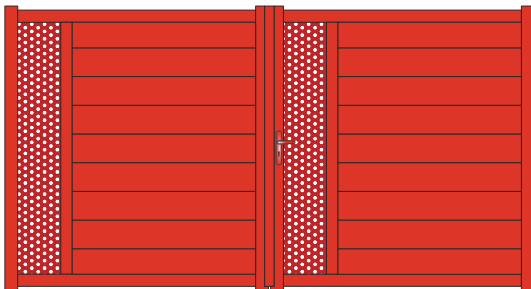

OISE - MODÈLE O31

LAMES LARGES 200x20

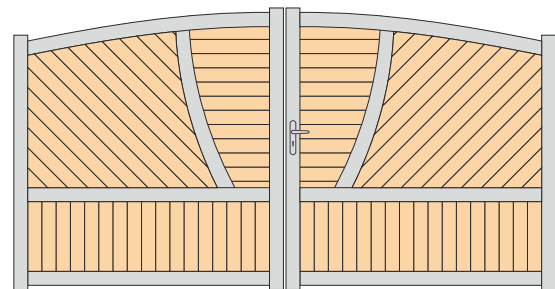

DURANCE - MODÈLE D14

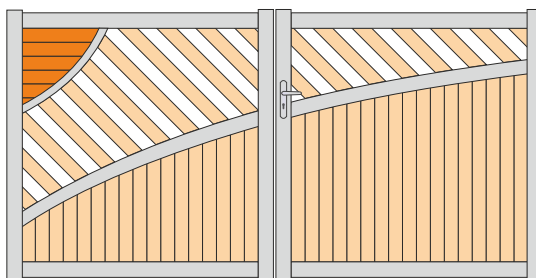

MARNE - MODÈLE M20

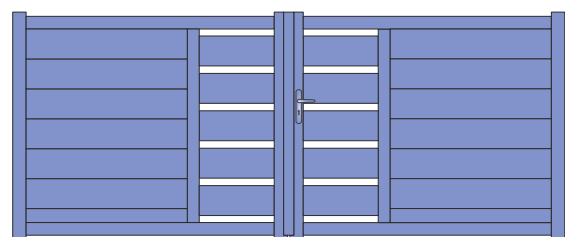

OISE - MODÈLE O32

LAMES LARGES 200x20



RHIN

CONTEMPORAIN • MÉCANO VISSÉ



FORMES DISPONIBLES

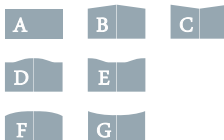

Pour les formes (B/C/D/E/F/G) la flèche est de
Largeur ≤ 3500 mm Flèche = 150 mm | Largeur > 3500 mm Flèche = 200 mm

PROFILS ALUMINIUM

MONTANTS	95x65 / 110x65
TRAVERSES	90x45
BARREAUX	80x20
ESPACE ENTRE BARREAUX	+/- 70 mm

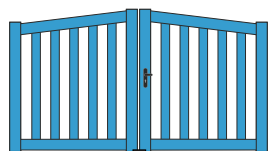

RHIN - Forme B

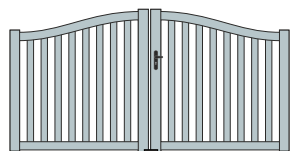

RHIN - Forme D



RHIN - Forme E

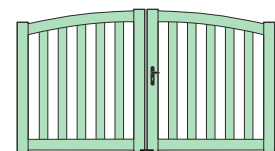

RHIN - Forme F

FLUVIALE



PORTAIL BATTANT (forme A)

H \ L	2.500	2.750	3.000	3.250	3.500	3.750	4.000	4.250	4.500	4.750	5.000
1.000	1891	1938	1997	2078	2136	2175	2226	2274	2364	2411	2461
1.100	1936	1988	2052	2133	2196	2237	2289	2341	2435	2486	2536
1.200	1985	2038	2104	2189	2254	2298	2354	2408	2504	2559	2612
1.300	2030	2088	2158	2243	2313	2360	2415	2472	2573	2631	2686
1.400	2078	2137	2209	2299	2371	2421	2480	2541	2642	2703	2763
1.500	2123	2188	2264	2356	2431	2480	2544	2609	2714	2776	2840
1.600	2170	2237	2315	2409	2491	2542	2610	2675	2783	2848	2916
1.700	2299	2368	2452	2548	2631	2683	2753	2823	2933	3003	3070
1.800	2344	2418	2505	2603	2687	2745	2817	2889	3003	3076	3146



OPTIONS

	PORTILLON	PORTAIL
+ value (formes B/C)	66	104
+ value (formes D/E/F/G)	182	328
Vantaux tiercé (forme A) 1/3 - 2/3 (vantaill maxi 2,5 mt)	-	110
Vantaux tiercé (forme B/C) 1/3 - 2/3 (vantaill maxi 2,5 mt)	-	260
Barreaux à 45° (fougère)	134	267
Gâche électrique (portillon uniquement)	173	-
Profil de réception pour gâche de portillon	88	-
Serrure électrique en applique (au sol)	-	408
Montage sur paumelles	68	136
+ value Ouverture 180° (2 PAUMELLES SIMPLES DEPORTÉES)	172	345
Renfort pour automatisme enterré	-	184
Récupérateur de pente (arrière piliers) OUV. MANUEL	163	325
1 Barre de contreventement	-	185
1 Arrêt avec blocage position ouverte	36	36
1 Butée d'arrêt ouverture (portail auto)	27	27
1 Socle à visser pour butée	16	16
+ value Fabrication traverse basse en biais (SELON PENTE) lames verticales uniquement	15%	15%
+ value Verrou à baionnette posé (POUR OUVERTURE EXT.)	-	121
Ton Bois (chêne doré / foncé)	+25%	+25%
BiColore (ral standard)	68	136
Chaque RAL hors standard	377	
▶ Autres teintes ou modifications NOUS CONSULTER		



POTEAU

PRIX UNIT.

HAUTEUR	100x100	150x150	200x200
1.000	193	406	455
1.100	193	406	455
1.200	200	417	455
1.300	200	417	480
1.400	206	427	480
1.500	206	427	514
1.600	218	450	514
1.700	218	450	541
1.800	232	470	541

Platine à visser (poteau 200x200) 115€ /un.
Trappes de visite 48€ /un



PORTILLON (forme A)

H \ L	1.000	1.250	1.500	1.750
1.000	973	1010	1067	1103
1.100	995	1034	1092	1131
1.200	1015	1058	1118	1161
1.300	1036	1079	1146	1188
1.400	1058	1103	1170	1217
1.500	1078	1125	1198	1245
1.600	1100	1151	1223	1274
1.700	1158	1211	1290	1341
1.800	1177	1233	1315	1370

FORMES



PORTAIL COULISSANT (forme A)

(aspect 1 vantaill)

H \ L	3.000	3.250	3.500	3.750	4.000	4.250	4.500	4.750	5.000	5.500	6.000
1.200	2784	2909	2994	3058	3133	3205	3321	3398	3471	3822	3952
1.300	2855	2964	3053	3119	3195	3273	3393	3470	3546	3904	4039
1.400	2910	3017	3111	3180	3260	3340	3461	3539	3621	3985	4125
1.500	2963	3071	3170	3240	3323	3406	3529	3613	3695	4065	4211
1.600	3015	3129	3227	3300	3389	3472	3600	3684	3772	4145	4297
1.700	3209	3326	3427	3503	3592	3679	3810	3900	3988	4367	4524
1.800	3262	3381	3484	3565	3655	3746	3879	3971	4062	4448	4612



Les coulissants en formes (B/C/D/E/F/G)
Hauteur maxi côte montants 1.600 mm | Largeur maxi de passage 5.000 mm

Largeur ≤ 5.000 mm, aspect 1 vantaill
Largeur > 5.000 mm (forme A), 3/4 divisions avec meneaux verticaux pour rigidifier le vantaill



LES PORTAILS SONT LIVRÉS AVEC

PORTAIL BATTANT	PORTAIL COULISSANT
✓ Serrure à canon européen, 3 clés	✓ 1 Guide à galets (nylon)
✓ Poignée aluminium	✓ 1 Platine de réception
✓ Sabot de sol	✓ Serrure à canon européen, 3 clés
✓ Gonds multi-réglages (à visser ou à sceller)	✓ Poignée aluminium
✓ Traverse basse renforcée pour automatisme	✓ Rail au sol à visser
	✓ 1 Butée d'ouverture à visser



Les formes *(B/C/D/E/F/G) sont livrées avec
1 Profil à coulisse et 1 Poteau de guidage à sceller, pour 504€

Poteau supplémentaire pour coulissant (voir prix des poteaux)

Crémaillère nylon vissée 39€ /ml

Profil cache-crémaillère + crémaillère nylon 93€ /ml

+ value | Coulissant aspect 2 vantaux 422€

* NOTA: Forme B/C en coulissant si aspect 2 vantaux

FORMES DISPONIBLES

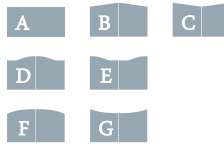

Pour les formes (B/C/D/E/F/G) la flèche est de
Largeur ≤ 3500 mm Flèche = 150 mm | Largeur > 3500 mm Flèche = 200 mm

PROFILS ALUMINIUM

MONTANTS	95x65 / 110x65
TRAVERSES	90x45
BARREAUX	80x20
ESPACE ENTRE BARREAUX	+/- 70 mm

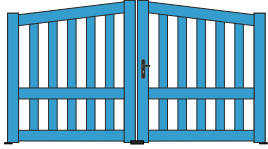
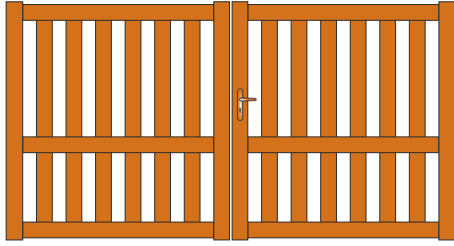

ARIÉGE - Forme B



ARIÉGE - Forme D



ARIÉGE - Forme E

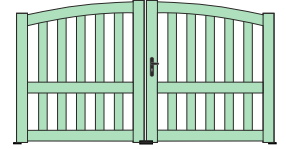

ARIÉGE - Forme F

PORTAIL BATTANT (forme A)

H \ L	2.500	2.750	3.000	3.250	3.500	3.750	4.000	4.250	4.500	4.750	5.000
1.000	2044	2093	2153	2231	2291	2329	2379	2427	2516	2567	2615
1.100	2091	2141	2203	2288	2350	2392	2443	2497	2586	2638	2690
1.200	2137	2192	2257	2342	2408	2452	2506	2564	2658	2712	2767
1.300	2184	2242	2310	2398	2466	2513	2571	2628	2726	2784	2842
1.400	2231	2292	2364	2453	2526	2575	2635	2694	2796	2855	2917
1.500	2276	2341	2415	2509	2583	2635	2699	2761	2866	2928	2994
1.600	2325	2392	2469	2565	2642	2697	2763	2830	2937	3002	3068
1.700	2370	2441	2522	2619	2702	2755	2828	2896	3006	3074	3144
1.800	2418	2492	2576	2675	2761	2817	2889	2963	3076	3146	3220
1.900	2465	2538	2630	2730	2820	2881	2954	3028	3145	3220	3294
2.000	2511	2588	2681	2786	2879	2940	3017	3095	3216	3292	3369

POTEAU PRIX UNIT.

HAUTEUR	100x100	150x150	200x200
1.000	193	406	455
1.100	193	406	455
1.200	200	417	455
1.300	200	417	480
1.400	206	427	480
1.500	206	427	514
1.600	218	450	514
1.700	218	450	541
1.800	232	470	541
1.900	232	470	567
2.000	247	490	567

Platine à visser (poteau 200x200) 115€/un.
Trappes de visite 48€/un

PORTILLON (forme A)

H \ L	1.000	1.250	1.500	1.750
1.000	1042	1080	1136	1172
1.100	1064	1103	1162	1202
1.200	1085	1127	1188	1230
1.300	1106	1151	1214	1258
1.400	1127	1172	1241	1288
1.500	1148	1196	1268	1315
1.600	1168	1218	1293	1343
1.700	1190	1241	1319	1373
1.800	1211	1266	1346	1402
1.900	1231	1288	1373	1429
2.000	1250	1309	1401	1457

FORMES



OPTIONS

	PORTILLON	PORTAL
+ value (formes B/C)	66	104
+ value (formes D/E/F/G)	182	328
Vantaux tiercé (forme A) 1/3 - 2/3 (vantaill maxi 2,5 mt)	-	110
Vantaux tiercé (forme B/C) 1/3 - 2/3 (vantaill maxi 2,5 mt)	-	260
Barreaux à 45° (fougère)	134	267
Gâche électrique (portillon uniquement)	173	-
Profil de réception pour gâche de portillon	88	-
Serrure électrique en applique (au sol)	-	408
Montage sur paumelles	68	136
+ value Ouverture 180° (2 PAUMELLES SIMPLES DEPORTÉES)	172	345
Renfort pour automatisme enterré	-	184
Récupérateur de pente (arrière piliers) OUV. MANUEL	163	325
1 Barre de contreventement	-	185
1 Arrêt avec blocage position ouverte	36	36
1 Butée d'arrêt ouverture (portail auto)	27	27
1 Socle à visser pour butée	16	16
+ value Fabrication traverse basse en biais (SELON PENTE) lames verticales uniquement	15%	15%
+ value Verrou à baionnette posé (POUR OUVERTURE EXT.)	-	121
Ton Bois (chêne doré / foncé)	+25%	+25%
BiColore (ral standard)	68	136
Chaque RAL hors standard	377	
► Autres teintes ou modifications NOUS CONSULTER		

LES PORTAILS SONT LIVRÉS AVEC

PORTAIL BATTANT	PORTAIL COULISSANT
✓ Serrure à canon européen, 3 clés	✓ 1 Guide à galets (nylon)
✓ Poignée aluminium	✓ 1 Platine de réception
✓ Sabot de sol	✓ Serrure à canon européen, 3 clés
✓ Gonds multi-réglages (à visser ou à sceller)	✓ Poignée aluminium
✓ Traverse intermédiaire renforcée pour automatisme	✓ Rail au sol à visser
	✓ 1 Butée d'ouverture à visser

Les formes *(B/C/D/E/F/G) sont livrées avec
1 Profil à coulisse et 1 Poteau de guidage à sceller, pour **504€**

Poteau supplémentaire pour coulissant (voir prix des poteaux)

Crémaillère nylon vissée **39€/ml**

Profil cache-crémaillère + crémaillère nylon **93€/ml**

+ value | Coulissant aspect 2 vantaux **422€**

* **NOTA:** Forme B/C en coulissant si aspect 2 vantaux

Les coulissants en formes (B/C/D/E/F/G)
Hauteur maxi côte montants 1.800 mm | Largeur maxi de passage 5.000 mm



lames larges et ajourées

REPLISSAGE AJOURÉE

- ▶ ESPACE ENTRE BARREAUX RÉDUIT
- ▶ EMBELLISSEZ VOTRE RÉSIDENCE ET PRESERVEZ VOTRE INTIMITÉ AVEC L'OCCULTATION PARTIELLE

PROFILS ALUMINIUM

MONTANTS	95x65 / 110x65
TRAVERSES	90x45
BARREAUX 20 / 50x20 / 100x20 / 200x20	
ESPACE ENTRE BARREAUX	+/- 10 à 28*

* SUIVANT LA DIMENSION

FLUVIALE

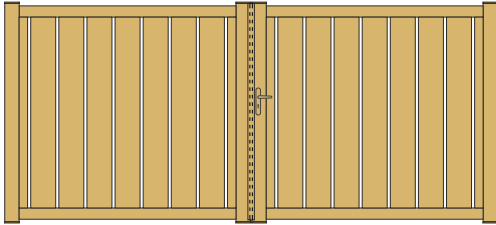

MODÈLE: CV200
LAMES LARGES VERTICALES DE 200x20 AJOURÉS

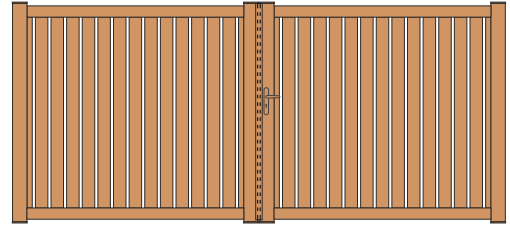

MODÈLE: CV100
LAMES VERTICALES DE 100x20 AJOURÉS

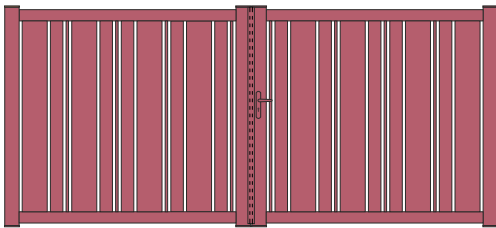

MODÈLE: CV20-100-200
LAMES ALTERNÉES VERTICALES DE 20x20 / 100x20 / 200x20

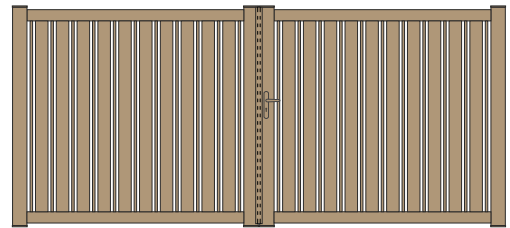

MODÈLE: CV20-100
LAMES ALTERNÉES VERTICALES DE 20x20 / 100x20

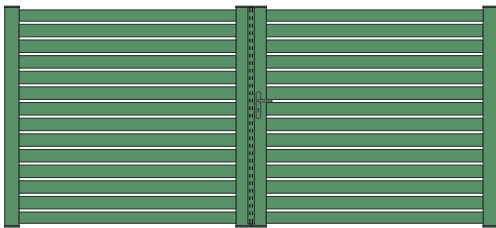

MODÈLE: CH100
LAMES HORIZONTALES DE 100x20 AJOURÉS

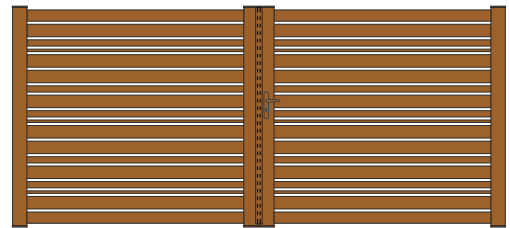

MODÈLE: CH20-50-100
LAMES ALTERNÉES VERTICALES DE 20x20 / 50x20 / 100x20

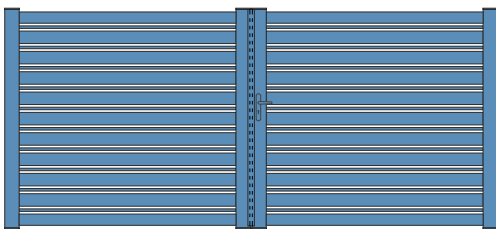

MODÈLE: CH20-100
LAMES ALTERNÉES HORIZONTALES DE 20x20 / 100x20

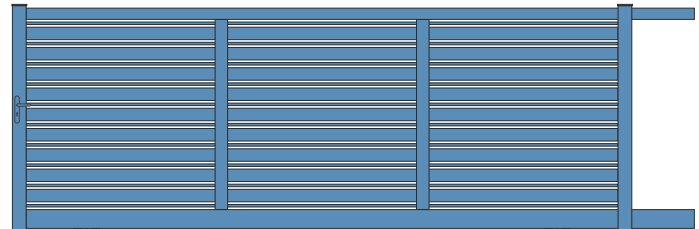

MODÈLE: CH20-100
LAMES ALTERNÉES HORIZONTALES DE 20x20 / 100x20

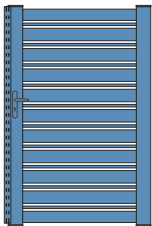

MODÈLE: CH20-100
LAMES ALTERNÉES HORIZONTALES DE 20x20 / 100x20

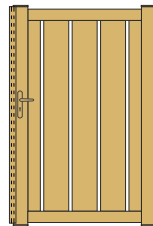

MODÈLE: CV200
LAMES LARGES VERTICALES DE 200x20 AJOURÉS

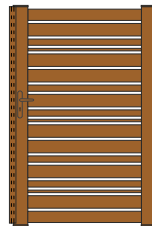

MODÈLE: CH20-50-100
LAMES ALTERNÉES HORIZONTALES DE 20x20 / 50x20 / 100x20

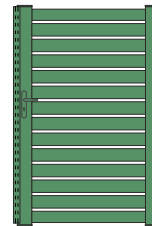

MODÈLE: CH100
LAMES HORIZONTALES DE 100x20 AJOURÉS

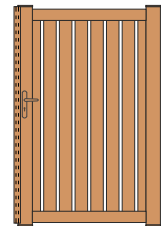

MODÈLE: CV100
LAMES VERTICALES DE 100x20 AJOURÉS

POUR LES COULISSANTS EN REPLISSAGE HORIZONTAL
Largeur ≤ 4.000 mm, aspect 2 vantaux avec 1 meneau central
Largeur > 4.000 mm, 3/4 divisions avec meneaux verticaux pour rigidifier le vantail

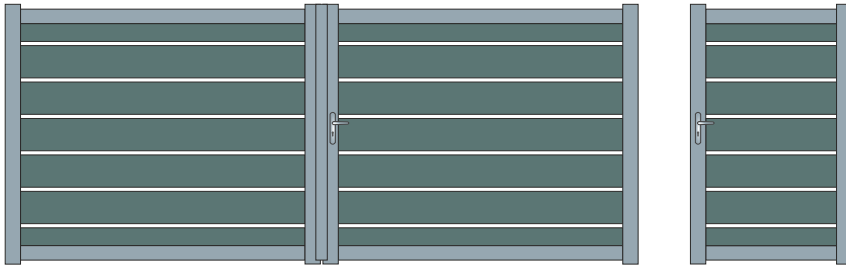

MODÈLE CH200

LAMES LARGES 200x20 AJOURÉ

REMPLISSAGE AJOURÉE

- ▶ ESPACE ENTRE BARREAUX RÉDUIT
- ▶ EMBELLISSEZ VOTRE RÉSIDENCE ET PRÉSERVEZ VOTRE INTIMITÉ AVEC L'OCCULTATION PARTIELLE

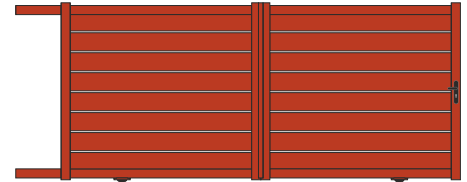
Renfort pour motorisation sur la traverse basse



ASPECT 2 VANTAUX

PORTAIL BATTANT (forme A)

H \ L	2.500	2.750	3.000	3.250	3.500	3.750	4.000	4.250	4.500	4.750	5.000
1.000	2292	2370	2468	2573	2670	2736	2814	2896	3039	3117	3198
1.100	2360	2445	2546	2658	2759	2828	2912	2999	3145	3231	3316
1.200	2426	2516	2627	2739	2848	2921	3010	3102	3254	3344	3434
1.300	2497	2588	2704	2822	2937	3012	3110	3203	3360	3457	3551
1.400	2565	2665	2784	2905	3025	3106	3205	3307	3470	3570	3670
1.500	2631	2737	2863	2988	3115	3198	3305	3409	3577	3681	3788
1.600	2699	2808	2942	3070	3203	3292	3403	3513	3684	3795	3905
1.700	2769	2883	3021	3153	3292	3385	3500	3616	3792	3907	4022
1.800	2837	2955	3100	3238	3383	3477	3599	3718	3900	4021	4141
1.900	2904	3029	3181	3323	3477	3574	3698	3824	4005	4138	4257
2.000	2974	3101	3260	3406	3576	3667	3792	3927	4113	4255	4371

CASÉS FONCÉES AVEC MENEAUX VERTICAUX SUR LAMES HORIZONTALES

OPTIONS

PORTILLON PORTAIL

Vantaux tiercé (forme A) 1/3 - 2/3 (vantaux maxi 2,5 mt)	-	110
Lames Alternées	5%	5%
Gâche électrique (portillon uniquement)	173	-
Profil de réception pour gâche de portillon	88	-
Serrure électrique en applique (au sol)	-	408
Montage sur paumelles	68	136
+ value Ouverture 180° (2 PAUMELLES SIMPLES DÉPORTÉES)	172	345
Renfort pour automatisme enterré	-	184
Récupérateur de pente (arrière piliers) OUV. MANUEL	163	325
1 Barre de contreventement	-	185
1 Arrêt avec blocage position ouverte	36	36
1 Butée d'arrêt ouverture (portail auto)	27	27
1 Socle à visser pour butée	16	16
+ value Fabrication traverse basse en biais (SELON PENTE) lames verticales uniquement	15%	15%
+ value Verrou à baionnette posé (POUR OUVERTURE EXT.)	-	121
Ton Bois (chêne doré / foncé)	+25%	+25%
BiCouleur (ral standard)	68	136
Chaque RAL hors standard		377
▶ Autres teintes ou modifications	NOUS CONSULTER	

FORMES
A

POTEAU

PRIX UNIT.

HAUTEUR	100x100	150x150	200x200
1.000	193	406	455
1.100	193	406	455
1.200	200	417	455
1.300	200	417	480
1.400	206	427	480
1.500	206	427	514
1.600	218	450	514
1.700	218	450	541
1.800	232	470	541
1.900	232	470	567
2.000	247	490	567

 Platine à visser (poteau 200x200) 115€ /un.
 Trappes de visite 48€ /un

PORTILLON (forme A)

H \ L	1.000	1.250	1.500	1.750
1.000	1125	1187	1279	1341
1.100	1157	1220	1318	1383
1.200	1186	1252	1358	1428
1.300	1214	1288	1397	1469
1.400	1243	1320	1435	1512
1.500	1274	1353	1474	1554
1.600	1302	1386	1513	1597
1.700	1333	1419	1553	1640
1.800	1363	1453	1591	1682
1.900	1388	1486	1630	1725
2.000	1418	1522	1671	1766

LES PORTAILS SONT LIVRÉS AVEC
PORTAIL BATTANT

- ✓ Serrure à canon européen, 3 clés
- ✓ Poignée aluminium
- ✓ Sabot de sol
- ✓ Gonds multi-réglages (à visser ou à sceller)
- ✓ Traverse basse renforcée pour automatisme

PORTAIL COULISSANT

- ✓ 1 Guide à galets (nylon)
- ✓ 1 Platine de réception
- ✓ Serrure à canon européen, 3 clés
- ✓ Poignée aluminium
- ✓ Rail au sol à visser
- ✓ 1 Butée d'ouverture à visser

PORTAIL COULISSANT (forme A)

(aspect 1 vantaux)

H \ L	3.000	3.250	3.500	3.750	4.000	4.250	4.500	4.750	5.000	5.500	6.000
1.200	3288	3418	3543	3633	3743	3921	4157	4266	4381	4724	4919
1.300	3364	3500	3631	3727	3838	4021	4262	4374	4560	4847	5082
1.400	3444	3579	3718	3816	3933	4121	4367	4485	4674	5013	5230
1.500	3521	3662	3804	3906	4028	4221	4473	4594	4924	5137	5391
1.600	3595	3745	3901	3996	4178	4319	4577	4915	5007	5291	5537
1.700	3743	3892	4046	4155	4290	4420	4822	4955	5123	5484	5729
1.800	3819	3973	4133	4247	4384	4520	4925	5063	5235	5607	5863
1.900	3898	4059	4223	4341	4480	4622	5032	5175	5358	5734	5999
2.000	3974	4145	4313	4439	4723	4730	5138	5285	5490	5863	6136

 Largeur ≤ 4.000 mm, aspect 1 vantaux avec meneau central
 Largeur > 4.000 mm, 3/4 divisions avec meneaux verticaux pour rigidifier le vantaux

Poteau supplémentaire pour coulissant (voir prix des poteaux)	
Crémaillère nylon vissée	39€ /ml
Profil cache-crémaillère + crémaillère nylon	93€ /ml
+ value Coulissant aspect 2 vantaux	422€



DRAC

CONTEMPORAIN • MÉCANO VISSÉ



LAMES LARGES

sans + value

FORMES DISPONIBLES

A

UNIQUEMENT

PROFILS ALUMINIUM

MONTANTS	95x65 / 110x65
TRAVERSES	90x45
BARREAUX	200x20 / 80x20
ESPACE ENTRE BARREAUX	+/- 10 à 28*

* SUIVANT LA DIMENSION

Renfort pour motorisation sur la traverse intermédiaire

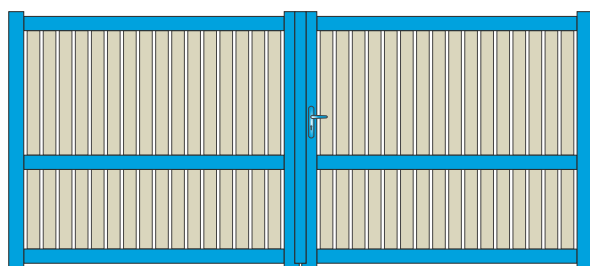

REPLISSAGE AJOURÉ

BARREAUX VERTICAUX

REPLISSAGE AJOURÉ

- ▶ ESPACE ENTRE BARREAUX RÉDUIT
- ▶ EMBELLISSEZ VOTRE RÉSIDENCE ET PRESERVEZ VOTRE INTIMITÉ AVEC L'OCCULTATION PARTIELLE

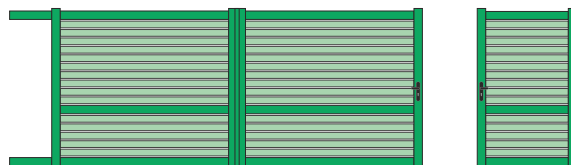

ASPECT 2 VANTAUX

BARREAUX HORIZONTAUX AJOURÉS

FLUVIALE



PORTAIL BATTANT (forme A)

H \ L	2.500	2.750	3.000	3.250	3.500	3.750	4.000	4.250	4.500	4.750	5.000
1.000	2514	2593	2692	2796	2892	2958	3039	3119	3261	3341	3421
1.100	2582	2669	2771	2881	2982	3051	3136	3222	3367	3455	3538
1.200	2649	2740	2849	2963	3070	3144	3233	3325	3476	3567	3660
1.300	2719	2812	2927	3046	3159	3237	3332	3427	3583	3679	3775
1.400	2787	2887	3007	3129	3249	3330	3429	3531	3693	3793	3892
1.500	2853	2959	3087	3212	3339	3421	3528	3632	3800	3905	4011
1.600	2922	3032	3164	3294	3427	3516	3626	3737	3907	4017	4129
1.700	2991	3106	3245	3376	3516	3608	3723	3839	4015	4132	4246
1.800	3059	3180	3323	3461	3606	3700	3821	3942	4124	4245	4363
1.900	3127	3251	3403	3542	3694	3793	3919	4044	4232	4356	4481
2.000	3194	3325	3479	3626	3783	3887	4016	4147	4340	4469	4601

CASES FONCÉES LARGEUR MAXI DE LA LAME 80x20 EST 1.500mm HORIZONTAL



POTEAU

PRIX UNIT.

HAUTEUR	100x100	150x150	200x200
1.000	193	406	455
1.100	193	406	455
1.200	200	417	455
1.300	200	417	480
1.400	206	427	480
1.500	206	427	514
1.600	218	450	514
1.700	218	450	541
1.800	232	470	541
1.900	232	470	567
2.000	247	490	567

Platine à visser (poteau 200x200) 115€ / un.
Trappes de visite 48€ / un



PORTILLON (forme A)

H \ L	1.000	1.250	1.500	1.750
1.000	1167	1229	1320	1381
1.100	1198	1263	1360	1426
1.200	1228	1296	1401	1469
1.300	1257	1330	1437	1510
1.400	1285	1363	1476	1554
1.500	1315	1397	1515	1595
1.600	1345	1430	1556	1638
1.700	1374	1462	1594	1682
1.800	1405	1496	1634	1724
1.900	1434	1527	1674	1769
2.000	1463	1563	1713	1810

FORMES

A



OPTIONS

PORTILLON PORTAIL

Vantaux tiercé (forme A) 1/3 - 2/3 (vantaux maxi 2,5 mt)	-	110
Lames à 45° (fougère)	177	354
Gâche électrique (portillon uniquement)	173	-
Profil de réception pour gâche de portillon	88	-
Serrure électrique en applique (au sol)	-	408
Montage sur paumelles	68	136
+ value Ouverture 180° (2 PAUMELLES SIMPLES DÉPORTÉES)	172	345
Renfort pour automatisme enterré	-	184
Récupérateur de pente (arrière piliers) OUV. MANUEL	163	325
1 Barre de contreventement	-	185
1 Arrêt avec blocage position ouverte	36	36
1 Butée d'arrêt ouverture (portail auto)	27	27
1 Socle à visser pour butée	16	16
+ value Fabrication traverse basse en biais (SELON PENTE)	15%	15%
lames verticales uniquement		
+ value Verrou à baionnette posé (POUR OUVERTURE EXT.)	-	121
Ton Bois (chêne doré / foncé)	+25%	+25%
BiColore (ral standard)	68	136
Chaque RAL hors standard	377	
▶ Autres teintes ou modifications		NOUS CONSULTER



LES PORTAILS SONT LIVRÉS AVEC

PORTAIL BATTANT

- ✓ Serrure à canon européen, 3 clés
- ✓ Poignée aluminium
- ✓ Sabot de sol
- ✓ Gonds multi-réglages (à visser ou à sceller)
- ✓ Traverse intermédiaire renforcée pour automatisme

PORTAIL COULISSANT

- ✓ 1 Guide à galets (nylon)
- ✓ 1 Platine de réception
- ✓ Serrure à canon européen, 3 clés
- ✓ Poignée aluminium
- ✓ Rail au sol à visser
- ✓ 1 Butée d'ouverture à visser



Poteau supplémentaire pour coulissant (voir prix des poteaux)

Crémaillère nylon vissée 39€/ml

Profil cache-crémaillère + crémaillère nylon 93€/ml

+ value | Coulissant aspect 2 vantaux 422€



Largeur ≤ 4.000 mm, aspect 1 vantaux avec 1 meneau central
Largeur > 4.000 mm, 3/4 divisions avec meneaux verticaux pour rigidifier le vantaux



LAMES «Z» PERSIENNÉES (HORIZONTALES OU VERTICALES)



PROFILS ALUMINIUM	
MONTANTS	95x65 / 110x65
TRAVERSES	90x45
BARREAUX	LAMES «Z» 120x20
ESPACE ENTRE BARREAUX	+/- 40 mm
REPLISSAGE	PERSIENNÉE



3 DIVISIONS AVEC 2 MENEUX VERTICAUX

BRISE VUE PARFAITE POUR PRESERVER VOTRE INTIMITÉ

- ▶ LAMES «Z» **HORIZONTALES** - OCCULTATION CÔTÉ EXTÉRIEUR ET VISION CÔTÉ INTÉRIEUR
- ▶ LAMES «Z» **VERTICALES** - VOUS DEVREZ CHOISIR LE CÔTÉ À OCCULTER LA VISION, VERS LA GAUCHE OU LA DROITE (CÔTÉ EXTÉRIEUR)

FLUVIALE



PORTAIL BATTANT (forme A)

H \ L	2.500	2.750	3.000	3.250	3.500	3.750	4.000	4.250	4.500	4.750	5.000
1.000	2480	2571	2677	2794	2902	3000	3089	3182	3340	3429	3521
1.100	2557	2650	2767	2887	3000	3104	3199	3294	3460	3557	3652
1.200	2632	2732	2852	2978	3100	3206	3309	3410	3581	3683	3784
1.300	2707	2812	2940	3069	3197	3311	3418	3526	3700	3807	3917
1.400	2783	2894	3027	3161	3296	3415	3528	3640	3822	3934	4046
1.500	2857	2976	3116	3255	3396	3521	3637	3754	3944	4061	4180
1.600	2933	3056	3202	3346	3495	3624	3746	3872	4064	4186	4311
1.700	3010	3137	3290	3439	3592	3729	3857	3988	4184	4313	4442
1.800	3085	3218	3378	3531	3690	3833	3967	4100	4305	4440	4574
1.900	3162	3300	3463	3623	3777	3940	4077	4218	4432	4571	4719
2.000	3242	3381	3547	3718	3896	4072	4194	4331	4558	4703	4860

CASES FONCÉES MENEUX VERTICAUX AVEC LAMES HORIZONTALES



OPTIONS

	PORTILLON	PORTAIL
Vantaux tiercé (forme A) 1/3 - 2/3 (vantaux maxi 2,5 mt)	-	110
Gâche électrique (portillon uniquement)	173	-
Profil de réception pour gâche de portillon	88	-
Serrure électrique en applique (au sol)	-	408
Montage sur paumelles	68	136
+ value Ouverture 180° (2 PAUMELLES SIMPLES DÉPORTÉES)	172	345
Renfort pour automatisme enterré	-	184
Récupérateur de pente (arrière piliers) OUV. MANUEL	163	325
1 Barre de contreventement	-	185
1 Arrêt avec blocage position ouverte	36	36
1 Butée d'arrêt ouverture (portail auto)	27	27
1 Socle à visser pour butée	16	16
+ value Fabrication traverse basse en biais (SELON PENTE) lames verticales uniquement	15%	15%
+ value Verrou à baionnette posé (POUR OUVERTURE EXT.)	-	121
Ton Bois (chêne doré / foncé)	+25%	+25%
BiColore (ral standard)	68	136
Chaque RAL hors standard		377
▶ Autres teintes ou modifications	NOUS CONSULTER	



POTEAU

PRIX UNIT.

HAUTEUR	100x100	150x150	200x200
1.000	193	406	455
1.100	193	406	455
1.200	200	417	455
1.300	200	417	480
1.400	206	427	480
1.500	206	427	514
1.600	218	450	514
1.700	218	450	541
1.800	232	470	541
1.900	232	470	567
2.000	247	490	567

Platine à visser (poteau 200x200) 115€ /un.
Trappes de visite 48€ /un



PORTILLON (forme A)

H \ L	1.000	1.250	1.500	1.750
1.000	1202	1268	1367	1433
1.100	1233	1302	1409	1478
1.200	1266	1340	1451	1523
1.300	1297	1375	1492	1571
1.400	1329	1412	1535	1619
1.500	1360	1447	1577	1664
1.600	1391	1483	1620	1711
1.700	1424	1518	1662	1756
1.800	1456	1556	1704	1801
1.900	1489	1597	1747	1849
2.000	1523	1638	1791	1897

FORMES



LES PORTAILS SONT LIVRÉS AVEC

PORTAIL BATTANT	PORTAIL COULISSANT
✓ Serrure à canon européen, 3 clés	✓ 1 Guide à galets (nylon)
✓ Poignée aluminium	✓ 1 Platine de réception
✓ Sabot de sol	✓ Serrure à canon européen, 3 clés
✓ Gonds multi-réglages (à visser ou à sceller)	✓ Poignée aluminium
✓ Traverse basse renforcée pour automatisme	✓ Rail au sol à visser
	✓ 1 Butée d'ouverture à visser



PORTAIL COULISSANT (forme A)

(aspect 1 vantaux avec 1 meneau central)

H \ L	3.000	3.250	3.500	3.750	4.000	4.250	4.500	4.750	5.000	5.500	6.000
1.200	3492	3631	3767	4008	4130	4329	4594	4714	4680	5228	5448
1.300	3573	3720	3863	4110	4235	4441	4711	4838	4809	5367	5630
1.400	3660	3805	3954	4211	4342	4553	4831	4962	4936	5553	5796
1.500	3740	3893	4046	4312	4450	4666	4948	5084	5065	5692	5976
1.600	3822	3979	4141	4413	4557	4778	5065	5207	5193	5863	6141
1.700	3980	4144	4311	4591	4741	4889	5340	5486	5321	6080	6354
1.800	4065	4230	4404	4694	4847	5001	5457	5607	5452	6216	6502
1.900	4152	4318	4510	4798	4954	5116	5577	5733	5584	6355	6651
2.000	4239	4407	4594	4904	5063	5232	5698	5861	5714	6491	6799



Largeur ≤ 3.500 mm, aspect 1 vantaux avec 1 meneau central
Largeur > 3.500 mm, 3/4 divisions avec meneaux verticaux pour rigidifier le vantaux



Poteau supplémentaire pour coulissant (voir prix des poteaux)	
Crémaillère nylon vissée	39€ /ml
Profil cache-crémaillère + crémaillère nylon	93€ /ml
+ value Coulissant aspect 2 vantaux	422€

PROFILS ALUMINIUM

MONTANTS	95x65 / 110x65
TRAVERSES	90x45
BARREAUX	LAMES «Z» 120x20
ESPACE ENTRE BARREAUX	+/- 40 mm

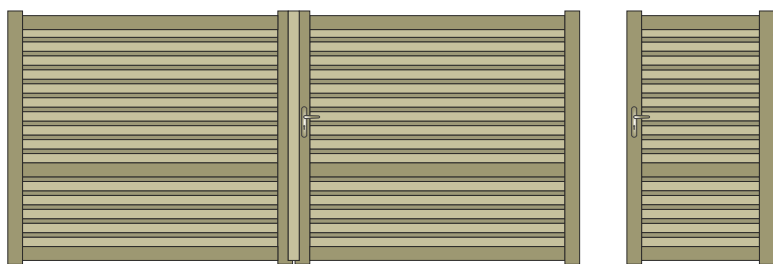

LAMES «Z» PERSIENNÉES (HORIZONTALES OU VERTICALES) AVEC TRAVERSE CENTRALE POUR MOTORISATION

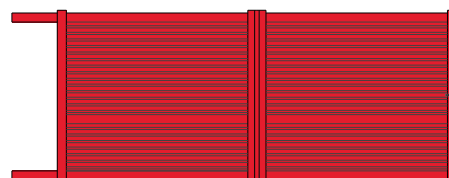
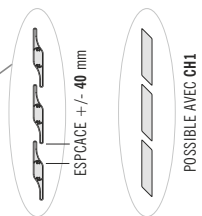

ASPECT 2 VANTAUX

BRISE VUE PARFAITE POUR PRÉSERVER VOTRE INTIMITÉ

- ▶ LAMES «Z» **HORIZONTALES** - OCCULTATION CÔTÉ EXTÉRIEUR ET VISION CÔTÉ INTÉRIEUR
- ▶ LAMES «Z» **VERTICALES** - VOUS DEVREZ CHOISIR LE CÔTÉ À OCCULTER LA VISION, VERS LA GAUCHE OU LA DROITE (CÔTÉ EXTÉRIEUR)

FLUVIALE

PORTAIL BATTANT (forme A)

H \ L	2.500	2.750	3.000	3.250	3.500	3.750	4.000	4.250	4.500	4.750	5.000
1.000	2681	2779	2894	3021	3137	3349	3449	3549	3729	3829	3928
1.100	2763	2866	2989	3120	3243	3464	3571	3677	3863	3969	4076
1.200	2845	2954	3084	3220	3351	3581	3694	3806	3998	4110	4223
1.300	2926	3041	3180	3320	3457	3696	3816	3935	4132	4251	4368
1.400	3009	3129	3273	3418	3565	3813	3939	4064	4266	4394	4518
1.500	3089	3217	3367	3518	3671	3928	4060	4193	4401	4533	4666
1.600	3172	3305	3462	3618	3777	4044	4183	4319	4535	4675	4812
1.700	3254	3393	3558	3718	3884	4161	4305	4450	4671	4815	4958
1.800	3336	3478	3652	3817	3990	4278	4427	4577	4807	4956	5106
1.900	3415	3567	3746	3918	4096	4395	4551	4706	4940	5096	5253
2.000	3499	3655	3841	4016	4204	4509	4674	4835	5076	5240	5400

CASES FONCÉES MENEaux VERTICAUX AVEC LAMES HORIZONTALES

OPTIONS

	PORTILLON	PORTAIL
Vantaux tiercé (forme A) 1/3 - 2/3 (vantaux maxi 2,5 mt)	-	110
Gâche électrique (portillon uniquement)	173	-
Profil de réception pour gâche de portillon	88	-
Serrure électrique en applique (au sol)	-	408
Montage sur paumelles	68	136
+ value Ouverture 180° (2 PAUMELLES SIMPLES DÉPORTÉES)	172	345
Renfort pour automatisme enterré	-	184
Récupérateur de pente (arrière piliers) OUV. MANUEL	163	325
1 Barre de contreventement	-	185
1 Arrêt avec blocage position ouverte	36	36
1 Butée d'arrêt ouverture (portail auto)	27	27
1 Socle à visser pour butée	16	16
+ value Fabrication traverse basse en biais (SELON PENTE) lames verticales uniquement	15%	15%
+ value Verrou à baionnette posé (POUR OUVERTURE EXT.)	-	121
Ton Bois (chêne doré / foncé)	+25%	+25%
BiColore (ral standard)	68	136
Chaque RAL hors standard	377	
▶ Autres teintes ou modifications NOUS CONSULTER		

POTEAU

PRIX UNIT.

HAUTEUR	100x100	150x150	200x200
1.000	193	406	455
1.100	193	406	455
1.200	200	417	455
1.300	200	417	480
1.400	206	427	480
1.500	206	427	514
1.600	218	450	514
1.700	218	450	541
1.800	232	470	541
1.900	232	470	567
2.000	247	490	567

Platine à visser (poteau 200x200) 115€/un.
Trappes de visite 48€/un

PORTILLON (forme A)

H \ L	1.000	1.250	1.500	1.750
1.000	1279	1348	1454	1524
1.100	1312	1386	1501	1575
1.200	1347	1426	1545	1624
1.300	1380	1465	1589	1674
1.400	1414	1503	1635	1723
1.500	1448	1542	1680	1772
1.600	1483	1579	1724	1821
1.700	1515	1618	1770	1868
1.800	1551	1656	1814	1920
1.900	1584	1692	1857	1968
2.000	1619	1731	1902	2018

FORMES



LES PORTAILS SONT LIVRÉS AVEC

PORTAIL BATTANT

- ✓ Serrure à canon européen, 3 clés
- ✓ Poignée aluminium
- ✓ Sabot de sol
- ✓ Gonds multi-réglages (à visser ou à sceller)
- ✓ Traverse intermédiaire renforcée pour automatisme

PORTAIL COULISSANT

- ✓ 1 Guide à galets (nylon)
- ✓ 1 Platine de réception
- ✓ Serrure à canon européen, 3 clés
- ✓ Poignée aluminium
- ✓ Rail au sol à visser
- ✓ 1 Butée d'ouverture à visser

PORTAIL COULISSANT (forme A)

(aspect 1 vantaux avec 1 meneau central)

H \ L	3.000	3.250	3.500	3.750	4.000	4.250	4.500	4.750	5.000	5.500	6.000
1.200	3879	4036	4185	4473	4609	4831	5128	5262	5223	5834	6080
1.300	3972	4133	4291	4585	4728	4956	5257	5400	5367	5988	6283
1.400	4064	4229	4395	4699	4846	5081	5391	5536	5509	6198	6468
1.500	4155	4326	4499	4813	4967	5206	5521	5674	5653	6352	6667
1.600	4248	4423	4602	4924	5085	5330	5653	5811	5797	6543	6854
1.700	4424	4605	4790	5125	5292	5457	5959	6124	5938	6787	7091
1.800	4517	4700	4893	5241	5410	5582	6087	6259	6082	6939	7259
1.900	4609	4796	4994	5353	5528	5708	6218	6399	6225	7096	7425
2.000	4700	4893	5100	5464	5647	5830	6350	6533	6370	7250	7594

- Largeur ≤ 3.500 mm, aspect 1 vantaux avec 1 meneau central
- Largeur > 3.500 mm, 3/4 divisions avec meneaux verticaux pour rigidifier le vantaux

Poteau supplémentaire pour coulissant (voir prix des poteaux)

Crémaillère nylon vissée	39€/ml
Profil cache-crémaillère + crémaillère nylon	93€/ml
+ value Coulissant aspect 2 vantaux	422€

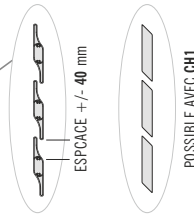
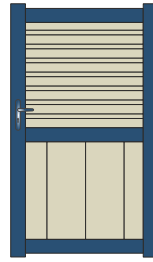
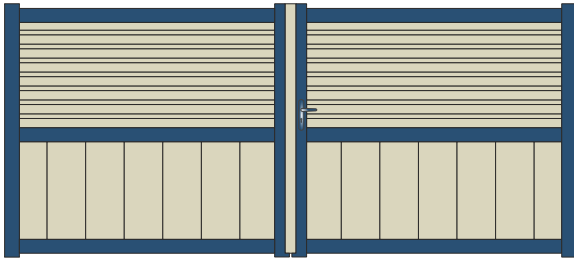

LAMES «Z» PERSIENNÉES EN PARTIE HAUTE (HORIZONTALES OU VERTICALES)
LAMES LARGES EN SOUBASSEMENT

PROFILS ALUMINIUM

MONTANTS	95x65 / 110x65
TRAVERSES	90x45
BARREAUX	LAMES «Z» 120x20
ESPACE ENTRE BARREAUX	+/- 40 mm
SOUBASSEMENT LAMES	200x20 / 100x20

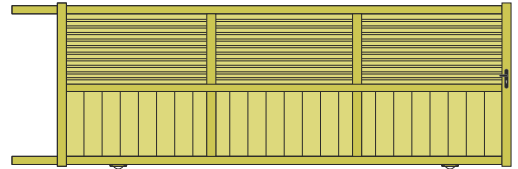

3 DIVISIONS AVEC 2 MENEUX VERTICAUX

BRISE VUE PARFAITE POUR PRESERVER VOTRE INTIMITÉ

- ▶ LAMES «Z» **HORIZONTALES** - OCCULTATION CÔTÉ EXTÉRIEUR ET VISION CÔTÉ INTÉRIEUR
- ▶ LAMES «Z» **VERTICALES** - VOUS DEVREZ CHOISIR LE CÔTÉ À OCCULTER LA VISION, VERS LA GAUCHE OU LA DROITE (CÔTÉ EXTÉRIEUR)



PORTAIL BATTANT (forme A)

H \ L	2.500	2.750	3.000	3.250	3.500	3.750	4.000	4.250	4.500	4.750	5.000
1.000	2437	2525	2630	2516	2849	2920	3007	3094	3250	3339	3426
1.100	2510	2604	2716	2602	2945	3021	3115	3205	3366	3461	3556
1.200	2583	2682	2800	2682	3045	3121	3221	3320	3483	3583	3683
1.300	2659	2763	2887	2767	3139	3223	3327	3431	3604	3706	3810
1.400	2732	2843	2974	2849	3238	3325	3434	3542	3721	3830	3939
1.500	2805	2922	3059	2932	3333	3426	3539	3655	3838	3952	4066
1.600	2882	3002	3145	3015	3429	3527	3648	3767	3955	4076	4195
1.700	2955	3082	3232	3097	3528	3628	3753	3879	4074	4198	4322
1.800	3028	3160	3317	3183	3624	3730	3861	3991	4190	4319	4452
1.900	3104	3240	3404	3264	3722	3832	3968	4105	4306	4444	4579
2.000	3179	3320	3490	3346	3818	3933	4075	4217	4425	4567	4708

CASES FONCÉES MENEUX EN PARTIE HAUTE AVEC LAMES HORIZONTALES



POTEAU PRIX UNIT.

HAUTEUR	100x100	150x150	200x200
1.000	193	406	455
1.100	193	406	455
1.200	200	417	455
1.300	200	417	480
1.400	206	427	480
1.500	206	427	514
1.600	218	450	514
1.700	218	450	541
1.800	232	470	541
1.900	232	470	567
2.000	247	490	567

Platine à visser (poteau 200x200) **115€** /un.
Trappes de visite **48€** /un



PORTILLON (forme A)

H \ L	1.000	1.250	1.500	1.750
1.000	1167	1231	1330	1393
1.100	1198	1267	1370	1437
1.200	1230	1302	1410	1483
1.300	1262	1337	1452	1525
1.400	1292	1373	1492	1571
1.500	1323	1408	1534	1619
1.600	1352	1441	1575	1663
1.700	1384	1476	1616	1709
1.800	1415	1512	1656	1752
1.900	1447	1547	1695	1796
2.000	1476	1581	1738	1842

FORMES



OPTIONS

	PORTILLON	PORTAIL
Vantaux tiercé (forme A) 1/3 - 2/3 (vantaill maxi 2,5 mt)	-	110
Lames à 45° (fougère) SOUBASSEMENT	105	211
Gâche électrique (portillon uniquement)	173	-
Profil de réception pour gâche de portillon	88	-
Serrure électrique en applique (au sol)	-	408
Montage sur paumelles	68	136
+ value Ouverture 180° (2 PAUMELLES SIMPLES DEPORTÉES)	172	345
Renfort pour automatisme enterré	-	184
Récupérateur de pente (arrière piliers) OUV. MANUEL	163	325
1 Barre de contreventement	-	185
1 Arrêt avec blocage position ouverte	36	36
1 Butée d'arrêt ouverture (portail auto)	27	27
1 Socle à visser pour butée	16	16
+ value Fabrication traverse basse en biais (SELON PENTE)	15%	15%
lames verticales uniquement		
+ value Verrou à baionnette posé (POUR OUVERTURE EXT.)	-	121
Ton Bois (chêne doré / foncé)	+25%	+25%
BiColore (ral standard)	68	136
Chaque RAL hors standard	377	
▶ Autres teintes ou modifications	NOUS CONSULTER	



LES PORTAILS SONT LIVRÉS AVEC

PORTAIL BATTANT

- ✓ Serrure à canon européen, 3 clés
- ✓ Poignée aluminium
- ✓ Sabot de sol
- ✓ Gonds multi-réglages (à visser ou à sceller)
- ✓ Traverse intermédiaire renforcée pour automatisme

PORTAIL COULISSANT

- ✓ 1 Guide à galets (nylon)
- ✓ 1 Platine de réception
- ✓ Serrure à canon européen, 3 clés
- ✓ Poignée aluminium
- ✓ Rail au sol à visser
- ✓ 1 Butée d'ouverture à visser



Poteau supplémentaire pour coulissant (voir prix des poteaux)	
Crémaillère nylon vissée	39€ /ml
Profil cache-crémaillère + crémaillère nylon	93€ /ml
+ value Coulissant aspect 2 vantaux	422€



Largeur ≤ 3.500 mm, aspect 1 vantaill avec 1 meneau central
Largeur > 3.500 mm, 3/4 divisions avec meneaux verticaux pour rigidifier le vantaill



lames larges et horizontales.

PROFILS ALUMINIUM	
MONTANTS	95x65 / 110x65
TRAVERSES	90x45
REPLISSAGE	100x20 / 150x20 200x20 / 300x20

► TRAVERSE BASSE RENFORCÉE POUR AUTOMATISME

100x20

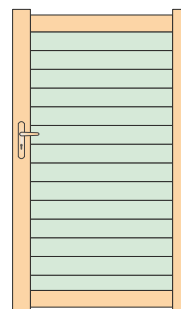
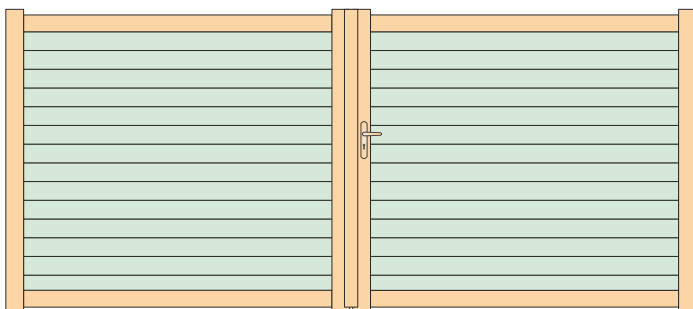

MODÈLE RH100

LAMES HORIZONTALES DE 100x20

150x20

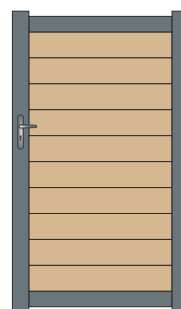
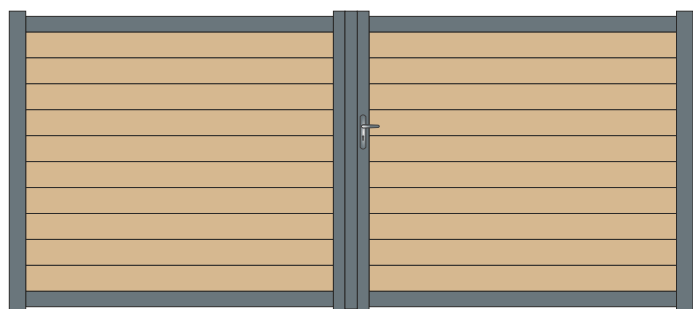

MODÈLE RH150

LAMES HORIZONTALES DE 150x20

200x20

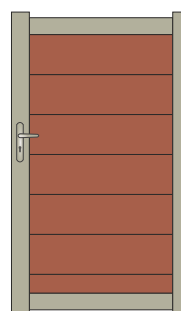
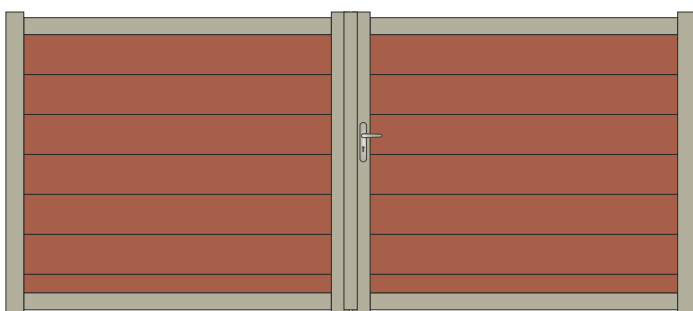

MODÈLE RH200

LAMES HORIZONTALES DE 200x20

300x20

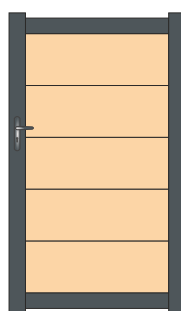
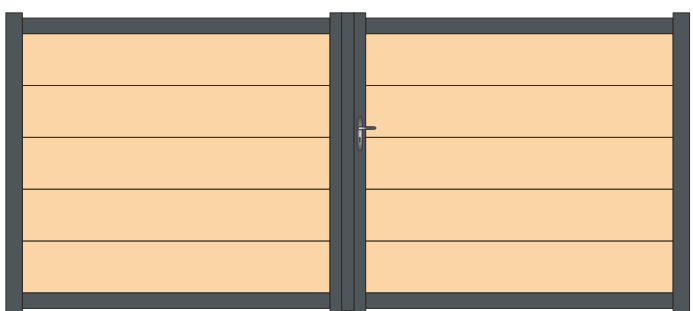

MODÈLE RH300

LAMES HORIZONTALES DE 300x20

FLUVIALE



FORMES DISPONIBLES

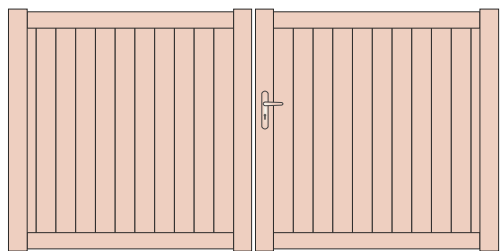
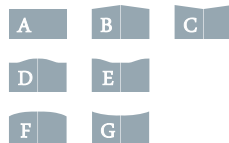

PROFILS ALUMINIUM	
MONTANTS	95x65 / 110x65
TRAVERSES	90x45
REPLISSAGE	100x20 / 150x20 200x20 / 300x20

Pour les formes (B/C/D/E/F/G) la flèche est de
Largeur ≤ 3500 mm Flèche = 150 mm | Largeur > 3500 mm Flèche = 200 mm

LAMES HORIZONTALES AVEC RÉGLETTES ET LAMES A 45° HAUTEUR MAXI = 1600 mm



RHÔNE - Forme C



RHÔNE - Forme D

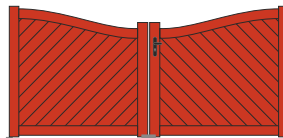

RHÔNE - Forme E - LAMES A 45°

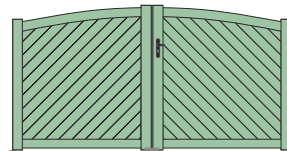

RHÔNE - Forme F - LAMES À 45°

PORTAIL BATTANT (forme A)

H \ L	2.500	2.750	3.000	3.250	3.500	3.750	4.000	4.250	4.500	4.750	5.000
1.000	2091	2157	2252	2348	2449	2521	2609	2694	2879	2945	3012
1.100	2155	2226	2329	2427	2532	2611	2702	2792	2981	3054	3126
1.200	2220	2296	2387	2506	2617	2699	2794	2889	3084	3160	3237
1.300	2286	2365	2463	2585	2703	2787	2887	2988	3188	3269	3350
1.400	2348	2436	2536	2666	2787	2877	2981	3087	3289	3375	3461
1.500	2413	2504	2612	2743	2872	2964	3074	3185	3394	3482	3572
1.600	2477	2573	2686	2823	2956	3053	3169	3282	3495	3589	3685
1.700	2639	2740	2859	2999	3138	3239	3357	3477	3695	3795	3894
1.800	2706	2809	2937	3078	3223	3327	3452	3576	3798	3902	4007
1.900	2771	2881	3011	3158	3309	3414	3543	3673	3901	4010	4121
2.000	2837	2948	3087	3237	3394	3504	3637	3773	4004	4117	4232

CASES FONCÉES LAMES HORIZONTALES AVEC RÉGLETTES ET LAMES A 45° HAUTEUR MAXI = 1600 mm

POTEAU PRIX UNIT.

HAUTEUR	100x100	150x150	200x200
1.000	193	406	455
1.100	193	406	455
1.200	200	417	455
1.300	200	417	480
1.400	206	427	480
1.500	206	427	514
1.600	218	450	514
1.700	218	450	541
1.800	232	470	541
1.900	232	470	567
2.000	247	490	567

Platine à visser (poteau 200x200) 115€ / un.
Trappes de visite 48€ / un

PORTILLON (forme A)

H \ L	1.000	1.250	1.500	1.750
1.000	1070	1117	1197	1248
1.100	1101	1151	1235	1292
1.200	1130	1180	1274	1335
1.300	1159	1216	1312	1376
1.400	1190	1247	1351	1418
1.500	1218	1281	1388	1462
1.600	1247	1315	1429	1504
1.700	1307	1379	1499	1577
1.800	1340	1412	1538	1620
1.900	1369	1446	1575	1663
2.000	1398	1478	1614	1705

FORMES



OPTIONS

	PORTILLON	PORTAL
+ value (formes B/C)	66	104
+ value (formes D/E/F/G)	182	328
Vantaux tiercé (forme A) 1/3 - 2/3 (vantaux maxi 2,5 mt)	-	110
Vantaux tiercé (forme B/C) 1/3 - 2/3 (vantaux maxi 2,5 mt)	-	260
Lames à 45° (fougère)	134	267
Lames horizontales par vantaux	0	0
Gâche électrique (portillon uniquement)	173	-
Profil de réception pour gâche de portillon	88	-
Serrure électrique en applique (au sol)	-	408
Montage sur paumelles	68	136
+ value Ouverture 180° (PAUMELLES SIMPLES DÉPORTÉES)	172	345
Renfort pour automatisme enterré	-	184
Récupérateur de pente (arrière piliers) OUV. MANUEL	163	325
1 Barre de contreventement	-	185
1 Arrêt avec blocage position ouverte	36	36
1 Butée d'arrêt ouverture (portail auto)	27	27
1 Socle à visser pour butée	16	16
+ value Fabrication traverse basse en biais (SELON PENTE) lames verticales uniquement	15%	15%
+ value Vêrou à baionnette posé (POUR OUVERTURE EXT.)	-	121
Ton Bois (chêne doré / foncé)	+25%	+25%
BiColore (ral standard)	68	136
Chaque RAL hors standard		377
▶ Autres teintes ou modifications NOUS CONSULTER		

LES PORTAILS SONT LIVRÉS AVEC

PORTAIL BATTANT	PORTAIL COULISSANT
✓ Serrure à canon européen, 3 clés	✓ 1 Guide à galets (nylon)
✓ Poignée aluminium	✓ 1 Platine de réception
✓ Sabot de sol	✓ Serrure à canon européen, 3 clés
✓ Gonds multi-réglages (à visser ou à sceller)	✓ Poignée aluminium
✓ Traverse basse renforcée pour automatisme	✓ Rail au sol à visser
	✓ 1 Butée d'ouverture à visser

Les formes * (B/C/D/E/F/G) sont livrées avec
1 Profil à coulisse et 1 Poteau de guidage à sceller, pour 504€

Poteau supplémentaire pour coulissant (voir prix des poteaux)	
Crémaillère nylon vissée	39€ / ml
Profil cache-crémaillère + crémaillère nylon	93€ / ml
+ value Coulissant aspect 2 vantaux	422€

* NOTA: Forme B/C en coulissant si aspect 2 vantaux

ZONE VENDEUSE PORTAILS PLEINS

- supérieure à 4x1,5m mètres: 2 guidages et réceptions sont compris
- supérieure à 5x1,5m mètres: 1 poteau de 100 pour former un portique est conseillé en option

Les coulissants en formes (B/C/D/E/F/G)
Hauteur maxi côte montants 1.800 mm | Largeur maxi de passage 5.000 mm

POUR LES COULISSANTS EN REPLISSAGE HORIZONTAL

Largeur ≤ 4.000 mm, aspect 1 vantaux sans meneau
Largeur > 4.000 mm, aspect 2 vantaux avec 1 meneau central
Largeur > 5.000 mm, 3/4 divisions avec meneaux verticaux pour rigidifier le vantaux



lames larges et horizontales.

PROFILS ALUMINIUM

MONTANTS	95x65 / 110x65
TRAVERSES	90x45
REPLISSAGE LAMES	200x20 / 150x20 / 100x20

► TRAVERSE INTERMÉDIAIRE RENFORCÉE POUR AUTOMATISME

FLUVIALE

200x20



MODÈLE **GH200**

LAMES HORIZONTALES DE 200x20

200x20



MODÈLE **GV200**

LAMES VERTICALES DE 200x20

150x20

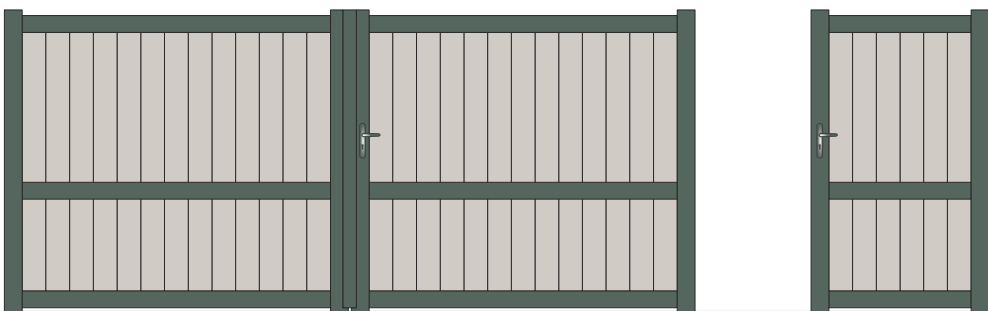

MODÈLE **GV150**

LAMES VERTICALES DE 150x20

100x20

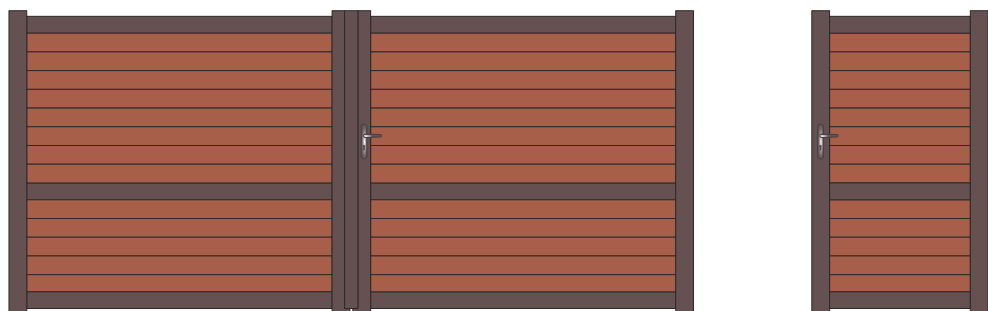

MODÈLE **GH100**

LAMES HORIZONTALES DE 100x20

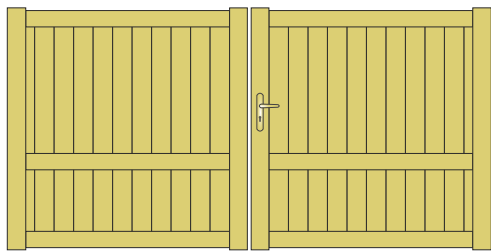

FORMES DISPONIBLES

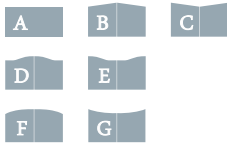

Pour les formes (B/C/D/E/F/G) la flèche est de
Largeur ≤ 3500 mm Flèche = 150 mm | Largeur > 3500 mm Flèche = 200 mm

PROFILS ALUMINIUM

MONTANTS	95x65 / 110x65
TRAVERSES	90x45
REMPLISSAGE LAMES	200x20 / 150x20 / 100x20

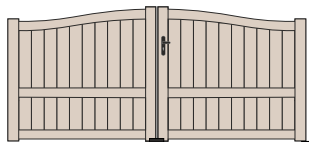

GARONNE - Forme D

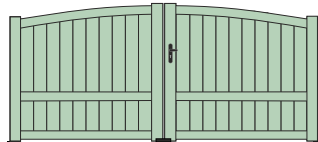

GARONNE - Forme F

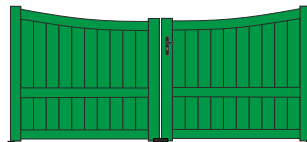

GARONNE - Forme G

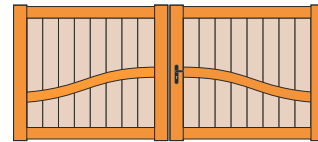

GARONNE - Forme A/D



PORTAIL BATTANT (forme A)

H \ L	2.500	2.750	3.000	3.250	3.500	3.750	4.000	4.250	4.500	4.750	5.000
1.000	2236	2314	2411	2516	2614	2678	2759	2840	2982	3061	3143
1.100	2303	2388	2492	2602	2703	2772	2855	2943	3089	3175	3260
1.200	2370	2461	2571	2682	2792	2865	2954	3046	3197	3288	3378
1.300	2439	2533	2647	2767	2881	2956	3054	3148	3305	3401	3496
1.400	2508	2609	2727	2849	2971	3051	3150	3251	3412	3515	3613
1.500	2575	2680	2806	2932	3059	3143	3249	3354	3522	3626	3733
1.600	2642	2752	2886	3015	3148	3237	3346	3457	3628	3739	3849
1.700	2712	2828	2965	3097	3237	3328	3445	3561	3737	3851	3967
1.800	2781	2899	3045	3183	3326	3421	3540	3663	3843	3964	4085
1.900	2847	2973	3123	3264	3414	3515	3638	3765	3952	4078	4202
2.000	2916	3046	3200	3346	3503	3608	3738	3869	4060	4190	4319



OPTIONS

	PORTILLON	PORTAIL
+ value (formes B/C)	66	104
+ value (formes D/E/F/G)	182	328
Vantaux tiercé (forme A) 1/3 - 2/3 (vantaill maxi 2,5 mt)	-	110
Vantaux tiercé (forme B/C) 1/3 - 2/3 (vantaill maxi 2,5 mt)	-	260
Lames à 45° (fougère)	134	267
Gâche électrique (portillon uniquement)	173	-
Profil de réception pour gâche de portillon	88	-
Serrure électrique en applique (au sol)	-	408
Montage sur paumelles	68	136
+ value Ouverture 180° (2 PAUMELLES SIMPLES DEPORTÉES)	172	345
Renfort pour automatisme enterré	-	184
Récupérateur de pente (arrière piliers) OUV. MANUEL	163	325
1 Barre de contreventement	-	185
1 Arrêt avec blocage position ouverte	36	36
1 Butée d'arrêt ouverture (portail auto)	27	27
1 Socle à visser pour butée	16	16
+ value Fabrication traverse basse en biais (SELON PENTE) lames verticales uniquement	15%	15%
+ value Verrou à baionnette posé (POUR OUVERTURE EXT.)	-	121
Ton Bois (chêne doré / foncé)	+25%	+25%
BiColore (ral standard)	68	136
Chaque RAL hors standard	377	
▶ Autres teintes ou modifications NOUS CONSULTER		



POTEAU

PRIX UNIT.

HAUTEUR	100x100	150x150	200x200
1.000	193	406	455
1.100	193	406	455
1.200	200	417	455
1.300	200	417	480
1.400	206	427	480
1.500	206	427	514
1.600	218	450	514
1.700	218	450	541
1.800	232	470	541
1.900	232	470	567
2.000	247	490	567



PORTILLON (forme A)

H \ L	1.000	1.250	1.500	1.750
1.000	1111	1172	1266	1326
1.100	1142	1207	1303	1370
1.200	1170	1240	1343	1413
1.300	1202	1274	1381	1454
1.400	1230	1306	1420	1499
1.500	1261	1341	1460	1541
1.600	1290	1374	1501	1582
1.700	1318	1407	1540	1626
1.800	1348	1439	1577	1670
1.900	1378	1473	1618	1713
2.000	1408	1507	1656	1754

FORMES



Platine à visser (poteau 200x200) 115€ / un.
Trappes de visite 48€ / un



PORTAIL COULISSANT (forme A)

(aspect 1 vantaill avec 1 meneau central)

H \ L	3.000	3.250	3.500	3.750	4.000	4.250	4.500	4.750	5.000	5.500	6.000
1.200	3232	3362	3488	3578	3687	3866	4100	4179	4211	4668	4864
1.300	3309	3445	3576	3670	3783	3964	4207	4294	4318	4791	5026
1.400	3389	3524	3663	3760	3877	4064	4312	4407	4429	4957	5175
1.500	3464	3606	3748	3850	3972	4165	4418	4522	4538	5082	5335
1.600	3539	3685	3835	3940	4067	4265	4522	4636	4647	5235	5482
1.700	3687	3837	3991	4099	4233	4363	4767	4750	4900	5428	5673
1.800	3763	3918	4078	4191	4329	4466	4872	4865	5008	5553	5807
1.900	3840	3998	4163	4283	4423	4566	4976	4980	5118	5676	5940
2.000	3918	4078	4250	4370	4518	4666	5081	5094	5228	5801	6075



Les coulissants en formes (B/C/D/E/F/G)
Hauteur maxi côte montants 1.800 mm | Largeur maxi de passage 5.000 mm

POUR LES COULISSANTS EN REMPLISSAGE HORIZONTAL

Largeur ≤ 4.000 mm, aspect 1 vantaill sans meneau
Largeur > 4.000 mm, aspect 2 vantaill avec 1 meneau central
Largeur > 5.000 mm, 3/4 divisions avec meneaux verticaux pour rigidifier le vantaill



LES PORTAILS SONT LIVRÉS AVEC

PORTAIL BATTANT	PORTAIL COULISSANT
✓ Serrure à canon européen, 3 clés	✓ 1 Guide à galets (nylon)
✓ Poignée aluminium	✓ 1 Platine de réception
✓ Sabot de sol	✓ Serrure à canon européen, 3 clés
✓ Gonds multi-réglages (à visser ou à sceller)	✓ Poignée aluminium
✓ Traverse intermédiaire renforcée pour automatisme	✓ Rail au sol à visser
	✓ 1 Butée d'ouverture à visser



Les formes *(B/C/D/E/F/G) sont livrées avec
1 Profil à coulisse et 1 Poteau de guidage à sceller, pour 504€

Poteau supplémentaire pour coulissant (voir prix des poteaux)

Crémaillère nylon vissée **39€ / ml**

Profil cache-crémaillère + crémaillère nylon **93€ / ml**

+ value | Coulissant aspect 2 vantaill **422€**

* **NOTA:** Forme B/C en coulissant si aspect 2 vantaill



ZONE VENTEUSE PORTAILS PLEINS

• supérieure à 4x1,5m mètres: 2 guidages et réceptions sont compris
• supérieure à 5x1,5m mètres: 1 poteau de 100 pour former un portique est conseillé en option

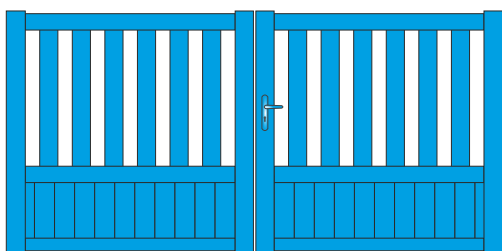
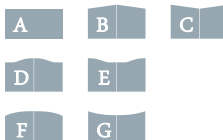

FORMES DISPONIBLES

PROFILS ALUMINIUM

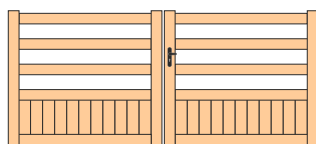
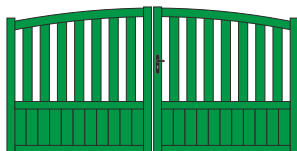
MONTANTS	95x65 / 110x65
TRAVERSES	90x45
BARREAUX	80x20
REPLISSAGE LAMES	100x20
ESPACE ENTRE BARREAUX	+/- 70 mm

 Pour les formes (B/C/D/E/F/G) la flèche est de
 Largeur ≤ 3500 mm Flèche = 150 mm | Largeur > 3500 mm Flèche = 200 mm

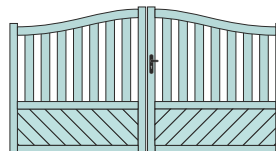
 SEINE - Forme A - LISSES (100x20)
 ESPACE 110MM MAXI

SEINE - Forme F



SEINE - Forme D - LAMES A 45°

 SEINE - Forme A/D
 EN OPTION: LISSE INTERMÉDIAIRE EN CDG (FORME D)

 **PORTAIL BATTANT (forme A)**

H \ L	2.500	2.750	3.000	3.250	3.500	3.750	4.000	4.250	4.500	4.750	5.000
1.000	2113	2182	2263	2358	2438	2493	2560	2628	2737	2803	2872
1.100	2167	2238	2324	2422	2508	2566	2636	2707	2820	2891	2963
1.200	2224	2297	2385	2488	2577	2637	2714	2787	2904	2978	3054
1.300	2276	2356	2449	2554	2646	2711	2788	2866	2986	3065	3144
1.400	2331	2413	2511	2619	2717	2783	2865	2947	3069	3151	3236
1.500	2385	2470	2575	2683	2787	2854	2942	3026	3153	3239	3326
1.600	2441	2530	2637	2749	2857	2928	3016	3106	3238	3327	3415
1.700	2498	2587	2700	2815	2927	3002	3093	3187	3321	3412	3507
1.800	2550	2646	2763	2882	2998	3074	3171	3267	3405	3501	3599
1.900	2605	2706	2827	2947	3066	3146	3246	3346	3488	3587	3688
2.000	2660	2763	2887	3012	3137	3220	3323	3426	3571	3676	3780

 **OPTIONS**

	PORTILLON	PORTAIL
+ value (formes B/C)	66	104
+ value (formes D/E/F/G)	182	328
Vantaux tiercé (forme A) 1/3 - 2/3 (vantaux maxi 2,5 mt)	-	110
Vantaux tiercé (forme B/C) 1/3 - 2/3 (vantaux maxi 2,5 mt)	-	260
Lames à 45° (fougère) SOUBASSEMENT	105	211
Sans barreaux et Triple lisse haute	0	0
Gâche électrique (portillon uniquement)	173	-
Profil de réception pour gâche de portillon	88	-
Serrure électrique en applique (au sol)	-	408
Montage sur paumelles	68	136
+ value Ouverture 180° (2 PAUMELLES SIMPLES DÉPORTÉES)	172	345
Renfort pour automatisme enterré	-	184
Récupérateur de pente (arrière piliers) OUV. MANUEL	163	325
1 Barre de contreventement	-	185
1 Arrêt avec blocage position ouverte	36	36
1 Butée d'arrêt ouverture (portail auto)	27	27
1 Socle à visser pour butée	16	16
+ value Fabrication traverse basse en biais (SELON PENTE) lames verticales uniquement	15%	15%
+ value Verrou à baionnette posé (POUR OUVERTURE EXT.)	-	121
Ton Bois (chêne doré / foncé)	+25%	+25%
BiColore (ral standard)	68	136
Chaque RAL hors standard	377	
▶ Autres teintes ou modifications NOUS CONSULTER		

 **POTEAU** PRIX UNIT.

HAUTEUR	100x100	150x150	200x200
1.000	193	406	455
1.100	193	406	455
1.200	200	417	455
1.300	200	417	480
1.400	206	427	480
1.500	206	427	514
1.600	218	450	514
1.700	218	450	541
1.800	232	470	541
1.900	232	470	567
2.000	247	490	567

 **PORTILLON (forme A)**

H \ L	1.000	1.250	1.500	1.750
1.000	1053	1104	1178	1231
1.100	1078	1131	1211	1264
1.200	1102	1158	1241	1297
1.300	1125	1183	1273	1331
1.400	1151	1211	1302	1364
1.500	1172	1237	1334	1397
1.600	1197	1264	1363	1430
1.700	1220	1291	1393	1463
1.800	1243	1317	1424	1498
1.900	1268	1343	1454	1527
2.000	1292	1370	1486	1563

FORMES

Platine à visser (poteau 200x200) **115€** /un.
 Trappes de visite **48€** /un

 **PORTAIL COULISSANT (forme A)** (aspect 1 vantaux avec 1 meneau central)

H \ L	3.000	3.250	3.500	3.750	4.000	4.250	4.500	4.750	5.000	5.500	6.000
1.200	3028	3143	3246	3321	3410	3500	3628	3718	3806	4142	4301
1.300	3087	3203	3311	3391	3481	3576	3706	3799	3892	4233	4400
1.400	3145	3265	3376	3459	3555	3649	3785	3882	3975	4324	4497
1.500	3203	3327	3444	3526	3624	3727	3864	3961	4061	4417	4595
1.600	3262	3390	3507	3593	3695	3799	3942	4042	4146	4508	4694
1.700	3321	3451	3572	3663	3766	3873	4017	4125	4230	4600	4791
1.800	3381	3511	3637	3730	3839	3949	4095	4207	4314	4691	4891
1.900	3439	3571	3701	3798	3910	4022	4174	4289	4401	4781	4987
2.000	3498	3632	3767	3866	3980	4096	4252	4367	4484	4874	5086

 Les coulissants en formes (B/C/D/E/F/G)
 Hauteur maxi côte montants 1.800 mm | Largeur maxi de passage 5.000 mm

Largeur ≤ 4.000 mm, aspect 1 vantaux sans meneau
 Largeur > 4.000 mm, aspect 2 vantaux avec 1 meneau central
 Largeur > 5.000 mm, 3/4 divisions avec meneaux verticaux pour rigidifier le vantaux

 **LES PORTAILS SONT LIVRÉS AVEC**

PORTAIL BATTANT	PORTAIL COULISSANT
✓ Serrure à canon européen, 3 clés	✓ 1 Guide à galets (nylon)
✓ Poignée aluminium	✓ 1 Platine de réception
✓ Sabot de sol	✓ Serrure à canon européen, 3 clés
✓ Gonds multi-réglages (à visser ou à sceller)	✓ Poignée aluminium
✓ Traverse intermédiaire renforcée pour automatisme	✓ Rail au sol à visser
	✓ 1 Butée d'ouverture à visser

 Les formes *(B/C/D/E/F/G) sont livrées avec
 1 Profil à coulisse et 1 Poteau de guidage à sceller, pour **504€**

Poteau supplémentaire pour coulissant (voir prix des poteaux)	
Crémaillère nylon vissée	39€ /ml
Profil cache-crémaillère + crémaillère nylon	93€ /ml
+ value Coulissant aspect 2 vantaux	422€

* **NOTA:** Forme B/C en coulissant si aspect 2 vantaux

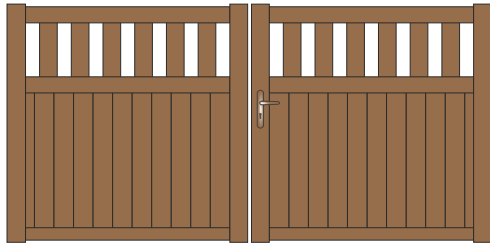

FORMES DISPONIBLES

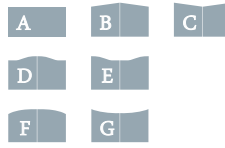

PROFILS ALUMINIUM

MONTANTS	95x65 / 110x65
TRAVERSES	90x45
BARREAUX	80x20
REPLISSAGE LAMES	100x20
ESPACE ENTRE BARREAUX	+/- 70 mm

Pour les formes (B/C/D/E/F/G) la flèche est de
Largeur ≤ 3500 mm Flèche = 150 mm | Largeur > 3500 mm Flèche = 200 mm

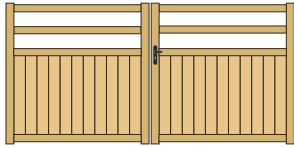

LOIRE - Forme A - LISSES (100x20)
ESPACE 110MM MAXI



LOIRE - Forme F - LAMES A 45°

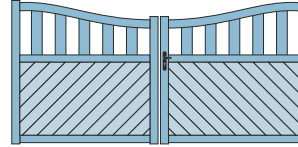

LOIRE - Forme E - LAMES A 45°

EN OPTION: LISSE INTERMÉDIAIRE EN CDG (FORME E)

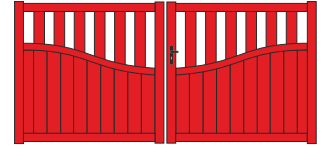

LOIRE - Forme A/E

PORTAIL BATTANT (forme A)

H \ L	2.500	2.750	3.000	3.250	3.500	3.750	4.000	4.250	4.500	4.750	5.000
1.000	2202	2279	2370	2472	2567	2628	2704	2782	2898	2976	3053
1.100	2268	2348	2445	2552	2647	2715	2794	2877	2999	3079	3160
1.200	2330	2415	2518	2630	2732	2800	2886	2972	3097	3185	3270
1.300	2395	2482	2591	2706	2814	2886	2977	3065	3198	3288	3378
1.400	2459	2552	2667	2784	2897	2973	3066	3161	3298	3394	3487
1.500	2521	2620	2739	2859	2979	3059	3158	3257	3399	3498	3595
1.600	2585	2687	2812	2938	3061	3145	3249	3352	3498	3601	3705
1.700	2649	2755	2887	3015	3145	3232	3340	3448	3599	3705	3814
1.800	2714	2827	2960	3092	3227	3317	3429	3542	3696	3810	3923
1.900	2777	2894	3033	3171	3310	3404	3522	3637	3798	3914	4032
2.000	2842	2963	3109	3248	3394	3490	3612	3734	3895	4017	4141

OPTIONS

	PORTILLON	PORTAIL
+ value (formes B/C)	66	104
+ value (formes D/E/F/G)	182	328
Vantaux tiercé (forme A) 1/3 - 2/3 (vantaill maxi 2,5 mt)	-	110
Vantaux tiercé (forme B/C) 1/3 - 2/3 (vantaill maxi 2,5 mt)	-	260
Lames à 45° (fougère) SOUBASSEMENT	105	211
Sans barreaux et Double lisse haute	0	0
Gâche électrique (portillon uniquement)	173	-
Profil de réception pour gâche de portillon	88	-
Serrure électrique en applique (au sol)	-	408
Montage sur paumelles	68	136
+ value Ouverture 180° (2 PAUMELLES SIMPLES DÉPORTÉES)	172	345
Renfort pour automatisme enterré	-	184
Récupérateur de pente (arrière piliers) OUV. MANUEL	163	325
1 Barre de contreventement	-	185
1 Arrêt avec blocage position ouverte	36	36
1 Butée d'arrêt ouverture (portail auto)	27	27
1 Socle à visser pour butée	16	16
+ value Fabrication traverse basse en biais (SELON PENTE) lames verticales uniquement	15%	15%
+ value Vêrou à baionnette posé (POUR OUVERTURE EXT.)	-	121
Ton Bois (chêne doré / foncé)	+25%	+25%
BiColore (ral standard)	68	136
Chaque RAL hors standard	377	
▶ Autres teintes ou modifications NOUS CONSULTER		

POTEAU PRIX UNIT.

HAUTEUR	100x100	150x150	200x200
1.000	193	406	455
1.100	193	406	455
1.200	200	417	455
1.300	200	417	480
1.400	206	427	480
1.500	206	427	514
1.600	218	450	514
1.700	218	450	541
1.800	232	470	541
1.900	232	470	567
2.000	247	490	567

PORTILLON (forme A)

H \ L	1.000	1.250	1.500	1.750
1.000	1128	1188	1276	1336
1.100	1158	1220	1314	1376
1.200	1186	1250	1350	1417
1.300	1213	1283	1386	1457
1.400	1241	1315	1424	1499
1.500	1271	1347	1462	1540
1.600	1298	1378	1499	1579
1.700	1326	1410	1537	1620
1.800	1353	1441	1571	1660
1.900	1383	1474	1610	1700
2.000	1412	1505	1645	1741

FORMES



Platine à visser (poteau 200x200) 115€ /un.
Trappes de visite 48€ /un

PORTAIL COULISSANT (forme A)

(aspect 1 vantaill)

H \ L	3.000	3.250	3.500	3.750	4.000	4.250	4.500	4.750	5.000	5.500	6.000
1.200	3332	3461	3582	3670	3774	3878	4023	4129	4232	4625	4814
1.300	3405	3536	3665	3753	3864	3972	4122	4230	4340	4741	4939
1.400	3476	3612	3744	3839	3952	4065	4219	4334	4445	4856	5062
1.500	3549	3688	3826	3923	4040	4158	4316	4433	4554	4972	5186
1.600	3621	3763	3906	4008	4130	4251	4414	4537	4658	5087	5310
1.700	3693	3839	3988	4091	4219	4346	4512	4639	4765	5203	5434
1.800	3765	3914	4067	4178	4307	4437	4611	4741	4873	5318	5560
1.900	3838	3991	4149	4261	4397	4532	4707	4842	4979	5433	5683
2.000	3910	4066	4230	4347	4485	4625	4808	4947	5086	5549	5808

Les coulissants en formes (B/C/D/E/F/G)
Hauteur maxi côte montants 1.800 mm | Largeur maxi de passage 5.000 mm

Largeur ≤ 4.000 mm, aspect 1 vantaill sans meneau
Largeur > 4.000 mm, aspect 2 vantaill avec 1 meneau central
Largeur > 5.000 mm, 3/4 divisions avec meneaux verticaux pour rigidifier le vantaill

LES PORTAILS SONT LIVRÉS AVEC

PORTAIL BATTANT	PORTAIL COULISSANT
✓ Serrure à canon européen, 3 clés	✓ 1 Guide à galets (nylon)
✓ Poignée aluminium	✓ 1 Platine de réception
✓ Sabot de sol	✓ Serrure à canon européen, 3 clés
✓ Gonds multi-réglages (à visser ou à sceller)	✓ Poignée aluminium
✓ Traverse intermédiaire renforcée pour automatisme	✓ Rail au sol à visser
	✓ 1 Butée d'ouverture à visser

Les formes * (B/C/D/E/F/G) sont livrées avec
1 Profil à coulisse et 1 Poteau de guidage à sceller, pour 504€

Poteau supplémentaire pour coulissant (voir prix des poteaux)	
Crémaillère nylon vissée	39€ /ml
Profil cache-crémaillère + crémaillère nylon	93€ /ml
+ value Coulissant aspect 2 vantaill	422€

* NOTA: Forme B/C en coulissant si aspect 2 vantaill



OISE

CONTEMPORAIN • MÉCANO VISSÉ

VERSION DESIGN

BICOLORE EN OPTION

LAMES LARGES

sans + value

LamesZ EN OPTION FORME A UNIQUEMENT

FLUVIALE

LamesZ EN OPTION



MODÈLE 031 LAMES LARGES 200x20

LamesZ EN OPTION

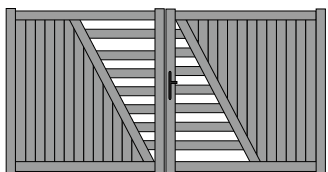

MODÈLE 012

LamesZ EN OPTION



MODÈLE 032 LAMES LARGES 200x20

LAMES «Z» PERSIENNÉES HORIZONTALES
LARGEUR MAXI DES LAMES «Z» 1.500 mm

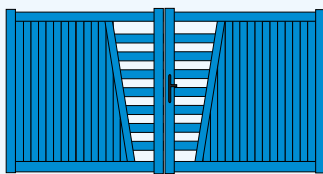

MODÈLE 02

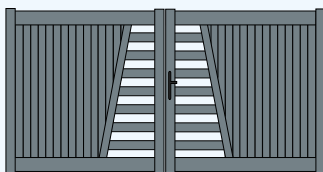

MODÈLE 05

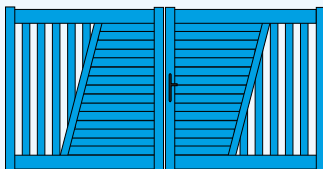

MODÈLE 08

OPTION: Modèles POUVANT RECEVOIR À LA PLACE DES LAMES PLEINES, DES LAMES «Z» PERSIENNÉES HORIZONTALES



BATTANTS OISE

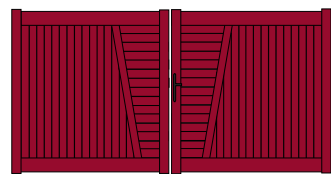

MODÈLE 03

LamesZ EN OPTION

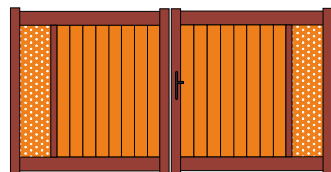

MODÈLE 014

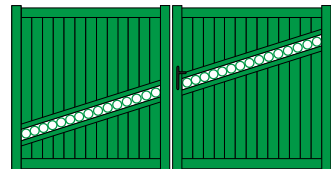

MODÈLE 018



COULISSANTS OISE

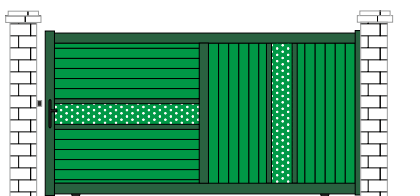

MODÈLE 020

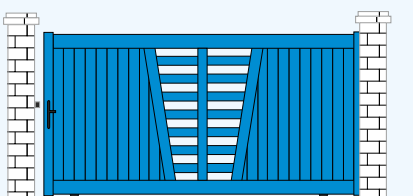

MODÈLE 02

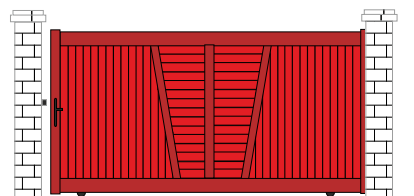

MODÈLE 03

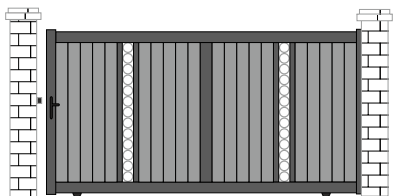

MODÈLE 022

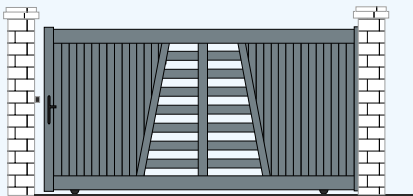

MODÈLE 05

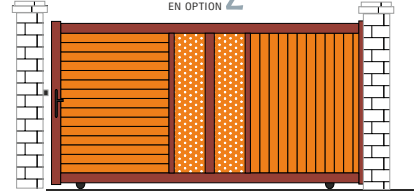

MODÈLE 024

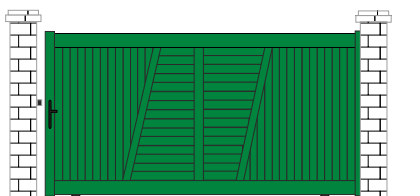

MODÈLE 07

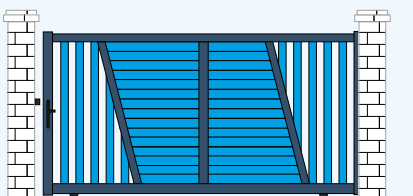

MODÈLE 08

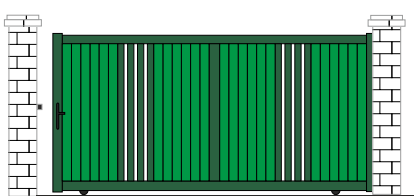

MODÈLE 026

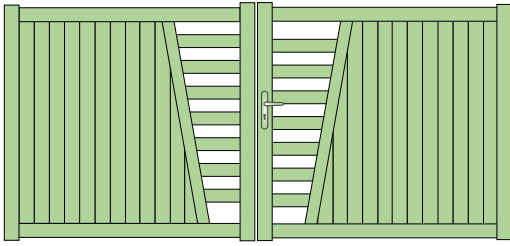

FORMES DISPONIBLES



COMPOSEZ LE REMPLISSAGE DE CHAQUE VANTAIL, ET REALISER AINSI VOTRE PROPRE DESIGN ...

(PLEIN, AJOURÉ, ALTERNÉ, LAMES HORIZONTALES OU VERTICALES, OU SIMPLEMENT CHOISISSEZ PARMIS NOS MODÈLES OISE)

PROFILS ALUMINIUM

MONTANTS	95x65 / 110x65
TRAVERSES	90x45
BARREAUX	80x20
REMPLISSAGE	LAMES 100x20 / 200x20
ESPACE ENTRE BARREAUX	+/- 70 mm

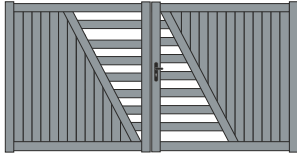

MODÈLE 012

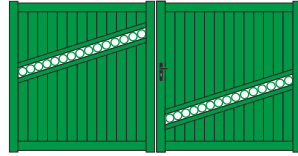

MODÈLE 011

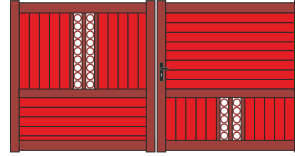

MODÈLE 016

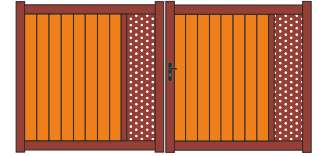

MODÈLE 015



PORTAIL BATTANT (forme A)

H \ L	2.500	2.750	3.000	3.250	3.500	3.750	4.000	4.250	4.500	4.750	5.000
1.000	2702	2779	2872	2977	3068	3132	3206	3287	3406	3482	3562
1.100	2767	2848	2945	3055	3151	3220	3300	3384	3507	3589	3672
1.200	2831	2917	3021	3133	3237	3306	3394	3478	3610	3695	3783
1.300	2896	2986	3094	3212	3321	3395	3483	3577	3708	3801	3892
1.400	2959	3055	3171	3289	3405	3481	3577	3673	3811	3907	4004
1.500	3023	3126	3245	3366	3488	3568	3670	3771	3911	4012	4112
1.600	3088	3194	3320	3446	3572	3657	3761	3867	4013	4118	4223
1.700	3260	3367	3500	3631	3762	3850	3959	4072	4221	4332	4440
1.800	3325	3439	3576	3708	3845	3938	4052	4166	4321	4435	4553
1.900	3390	3507	3649	3788	3929	4024	4144	4262	4424	4541	4661
2.000	3455	3577	3727	3867	4013	4112	4235	4358	4524	4646	4772

CASES FONCÉES OPTION REMPLISSAGE AVEC LAMES «Z»



OPTIONS

	PORTILLON	PORTAIL
+ value (formes B/C)	104	231
Lames à 45° (fougère)	134	267
Lames horizontales par vantail	0	0
Lames «Z» type persiennes horizontales	10%	10%
Gâche électrique (portillon uniquement)	173	-
Profil de réception pour gâche de portillon	88	-
Serrure électrique en applique (au sol)	-	408
Montage sur paumelles	68	136
+ value Ouverture 180° (2 PAUMELLES SIMPLES DEPORTÉES)	172	345
Renfort pour automatisme enterré	-	184
Récupérateur de pente (arrière piliers) OUV. MANUEL	163	325
1 Barre de contreventement	-	185
1 Arrêt avec blocage position ouverte	36	36
1 Butée d'arrêt ouverture (portail auto)	27	27
1 Socle à visser pour butée	16	16
+ value Fabrication traverse basse en biais (SELON PENTE) lames verticales uniquement	15%	15%
+ value Verrou à baionnette posé (POUR OUVERTURE EXT.)	-	121
Ton Bois (chêne doré / foncé)	+25%	+25%
BiColore (ral standard)	68	136
Chaque RAL hors standard		377
▶ Autres teintes ou modifications	NOUS CONSULTER	



POTEAU

PRIX UNIT.

HAUTEUR	100x100	150x150	200x200
1.000	193	406	455
1.100	193	406	455
1.200	200	417	455
1.300	200	417	480
1.400	206	427	480
1.500	206	427	514
1.600	218	450	514
1.700	218	450	541
1.800	232	470	541
1.900	232	470	567
2.000	247	490	567

Platine à visser (poteau 200x200) 115€/un.
Trappes de visite 48€/un



PORTILLON (forme A)

H \ L	1.000	1.250	1.500	1.750
1.000	1418	1476	1564	1621
1.100	1447	1508	1601	1662
1.200	1474	1540	1636	1700
1.300	1503	1569	1672	1740
1.400	1527	1603	1709	1779
1.500	1557	1632	1743	1820
1.600	1584	1663	1780	1849
1.700	1647	1729	1824	1896
1.800	1676	1762	1861	1932
1.900	1704	1791	1888	1986
2.000	1730	1823	1934	2053

FORMES



LES PORTAILS SONT LIVRÉS AVEC

PORTAIL BATTANT	PORTAIL COULISSANT
✓ Serrure à canon européen, 3 clés	✓ 1 Guide à galets (nylon)
✓ Poignée aluminium	✓ 1 Platine de réception
✓ Sabot de sol	✓ Serrure à canon européen, 3 clés
✓ Gonds multi-réglages (à visser ou à sceller)	✓ Poignée aluminium
✓ Traverse basse renforcée pour automatisme	✓ Rail au sol à visser
	✓ 1 Butée d'ouverture à visser



Les formes *(B/C) sont livrées avec 1 Profil à coulisse et 1 Poteau de guidage à sceller, pour 367€

Poteau supplémentaire pour coulissant (voir prix des poteaux)

Crémaillère nylon vissée 39€/ml

Profil cache-crémaillère + crémaillère nylon 93€/ml

+ value | Coulissant aspect 2 vantaux 422€

* NOTA: Forme B/C en coulissant si aspect 2 vantaux



ZONE VENTEUSE PORTAILS PLEINS

- supérieure à 4x1,5m mètres: 2 guidages et réceptions sont compris
- supérieure à 5x1,5m mètres: 1 poteau de 100 pour former un portique est conseillé en option



Les coulissants en formes (B/C)
Hauteur maxi côte montants 1.800 mm | Largeur maxi de passage 5.000 mm



BATTANTS MARNE

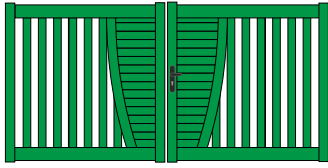

MODÈLE M1

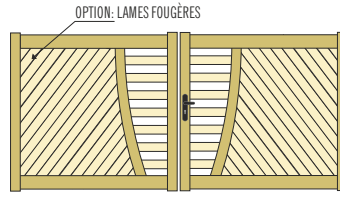

MODÈLE M2

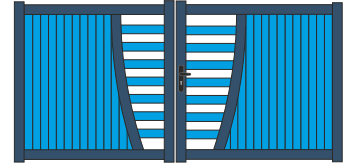

MODÈLE M3

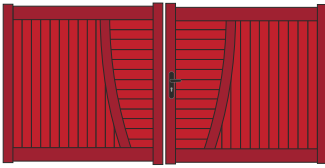

MODÈLE M4

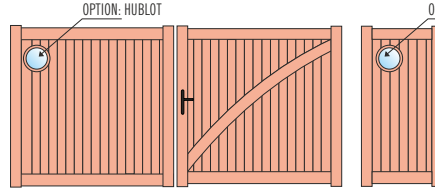

MODÈLE M12

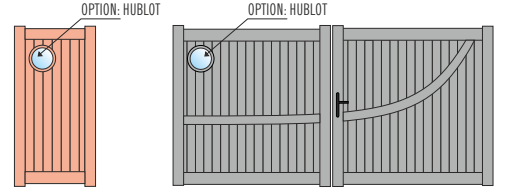

MODÈLE M14

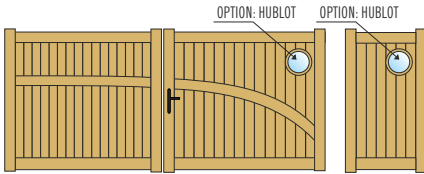

MODÈLE M16

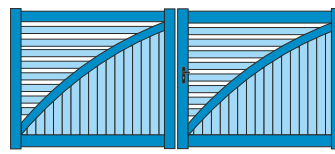

MODÈLE M18

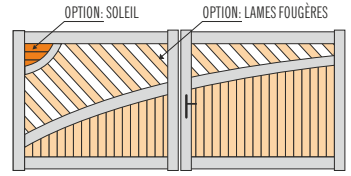

MODÈLE M20



COULISSANTS MARNE

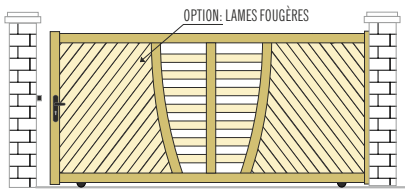

MODÈLE M2

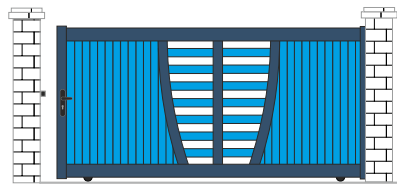

MODÈLE M3

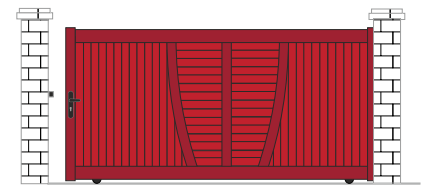

MODÈLE M4

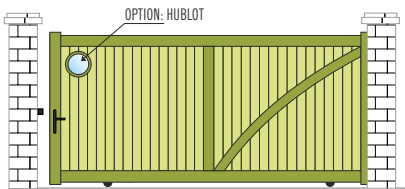

MODÈLE M12

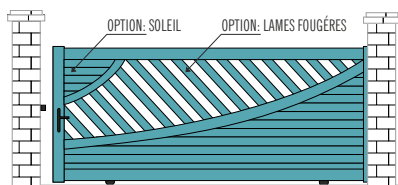

MODÈLE M19

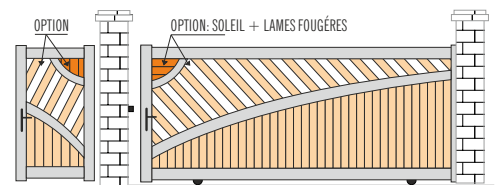

MODÈLE M20

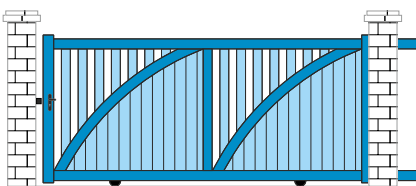

MODÈLE M18

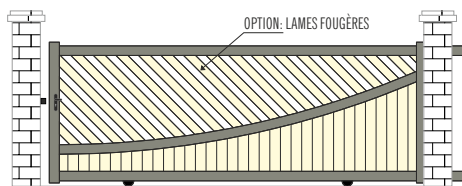

MODÈLE M9

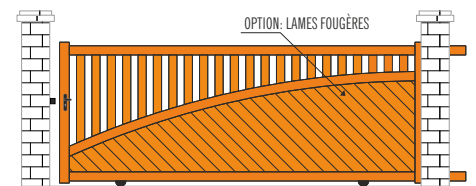

MODÈLE M10

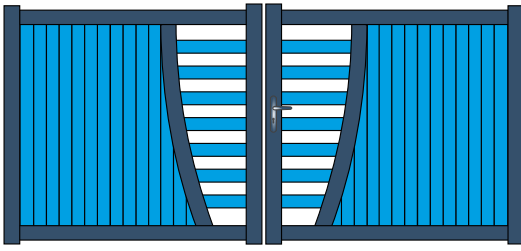

FORMES DISPONIBLES



COMPOSEZ LE REMPLISSAGE DE CHAQUE VANTAIL, ET REALISER AINSI VOTRE PROPRE DESIGN ...

(PLEIN, AJOURÉ, ALTERNÉ, LAMES HORIZONTALES OU VERTICALES, OU SIMPLEMENT CHOISISSEZ PARMIS NOS MODÈLES MARNE)

PROFILS ALUMINIUM

MONTANTS	95x65 / 110x65
TRAVERSES	90x45
BARREAUX	80x20
REMPLISSAGE LAMES	100x20
ESPACE ENTRE BARREAUX	+/- 70 mm

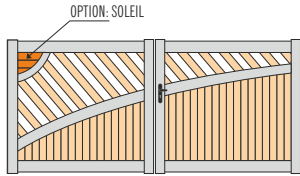

MODÈLE M20

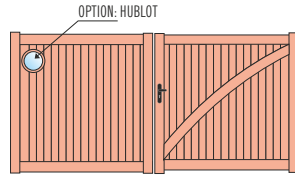

MODÈLE M12

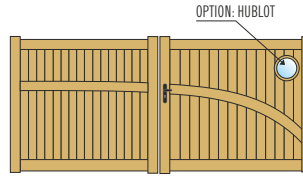

MODÈLE M16

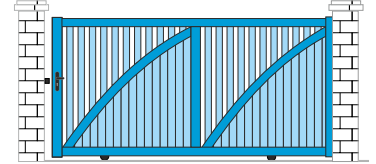

MODÈLE M18



PORTAIL BATTANT (forme A)

H \ L	2.500	2.750	3.000	3.250	3.500	3.750	4.000	4.250	4.500	4.750	5.000
1.200	2917	3009	3117	3236	3345	3417	3565	3657	3792	3884	3974
1.300	2984	3082	3195	3317	3432	3511	3663	3757	3899	3995	4090
1.400	3054	3153	3275	3400	3522	3604	3757	3859	4006	4106	4207
1.500	3120	3226	3354	3482	3610	3694	3856	3960	4111	4218	4321
1.600	3189	3299	3431	3566	3698	3787	3952	4062	4218	4329	4440
1.700	3327	3444	3581	3718	3856	3949	4062	4179	4340	4453	4569
1.800	3465	3584	3730	3871	4013	4110	4230	4351	4514	4635	4756
1.900	3532	3660	3806	3952	4100	4202	4326	4452	4622	4746	4872
2.000	3601	3732	3887	4035	4190	4295	4424	4556	4729	4856	4986



OPTIONS

	PORTILLON	PORTAIL
+ value (formes B/C)	104	231
Lames à 45° (fougère)	134	267
Gâche électrique (portillon uniquement)	173	-
Profil de réception pour gâche de portillon	88	-
Serrure électrique en applique (au sol)	-	408
Montage sur paumelles	68	136
Soleil (pour modèle M20)	323	323
Hublot avec un acrylique	310	310
+ value Ouverture 180° (2 PAUMELLES SIMPLES DEPORTÉES)	172	345
Renfort pour automatisme enterré	-	184
Récupérateur de pente (arrière piliers) OUV. MANUEL	163	325
1 Barre de contreventement	-	185
1 Arrêt avec blocage position ouverte	36	36
1 Butée d'arrêt ouverture (portail auto)	27	27
1 Socle à visser pour butée	16	16
+ value Fabrication traverse basse en biais (SELON PENTE) lames verticales uniquement	15%	15%
+ value Verrou à baionnette posé (POUR OUVERTURE EXT.)	-	121
Ton Bois (chêne doré / foncé)	+25%	+25%
BiCouleur (ral standard)	68	136
Chaque RAL hors standard	377	
▶ Autres teintes ou modifications		NOUS CONSULTER



POTEAU

PRIX UNIT.

HAUTEUR	100x100	150x150	200x200
1.200	200	417	455
1.300	200	417	480
1.400	206	427	480
1.500	206	427	514
1.600	218	450	514
1.700	218	450	541
1.800	232	470	541
1.900	232	470	567
2.000	247	490	567

Platine à visser (poteau 200x200) 115€ /un.
Trappes de visite 48€ /un



PORTILLON (forme A)

H \ L	1.000	1.250	1.500	1.750
1.200	1523	1591	1691	1760
1.300	1554	1624	1729	1798
1.400	1581	1656	1767	1841
1.500	1612	1687	1803	1883
1.600	1638	1720	1842	1922
1.700	1705	1788	1975	2000
1.800	1731	1821	2015	2041
1.900	1763	1852	1991	2082
2.000	1790	1886	2027	2121

FORMES

A

B

C



PORTAIL COULISSANT (forme A)

(aspect 1 vantail avec 1 meneau central)

H \ L	3.000	3.250	3.500	3.750	4.000	4.250	4.500	4.750	5.000	5.500	6.000
1.200	3885	4008	4127	4211	4311	4584	4725	4825	4924	5285	5425
1.300	3955	4083	4205	4292	4397	4675	4819	4922	5028	5395	5586
1.400	4024	4155	4283	4373	4483	4765	4912	5021	5129	5507	5704
1.500	4094	4227	4361	4455	4568	4853	5007	5119	5234	5619	5825
1.600	4163	4301	4439	4537	4654	4945	5101	5218	5336	5729	5943
1.700	4370	4512	4656	4757	4878	5172	5334	5455	5576	5918	6143
1.800	4440	4584	4731	4836	4963	5262	5428	5555	5679	6031	6262
1.900	4511	4658	4812	4918	5048	5352	5521	5653	5781	6142	6383
2.000	4579	4730	4889	5000	5135	5443	5615	5748	5883	6252	6500



Les coulissants en formes (B/C)

Hauteur maxi côte montants 1.800 mm | Largeur maxi de passage 5.000 mm



LES PORTAILS SONT LIVRÉS AVEC

PORTAIL BATTANT	PORTAIL COULISSANT
✓ Serrure à canon européen, 3 clés	✓ 1 Guide à galets (nylon)
✓ Poignée aluminium	✓ 1 Platine de réception
✓ Sabot de sol	✓ Serrure à canon européen, 3 clés
✓ Gonds multi-réglages (à visser ou à sceller)	✓ Poignée aluminium
✓ Traverse basse renforcée pour automatisme	✓ Rail au sol à visser
	✓ 1 Butée d'ouverture à visser



Les formes *(B/C) sont livrées avec

1 Profil à coulisse et 1 Poteau de guidage à sceller, pour 367€

Poteau supplémentaire pour coulissant (voir prix des poteaux)

Crémaillère nylon vissée 39€ /ml

Profil cache-crémaillère + crémaillère nylon 93€ /ml

+ value | Coulissant aspect 2 vantaux 422€

* NOTA: Forme B/C en coulissant si aspect 2 vantaux



ZONE VENTEUSE PORTAILS PLEINS

- supérieure à 4x1,5m mètres: 2 guidages et réceptions sont compris
- supérieure à 5x1,5m mètres: 1 poteau de 100 pour former un portique est conseillé en option



BATTANTS DURANCE

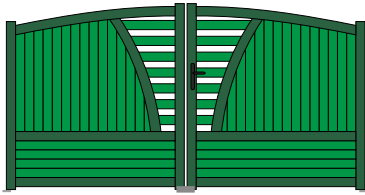

MODÈLE D1

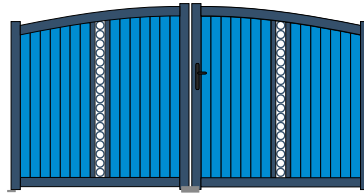

MODÈLE D3

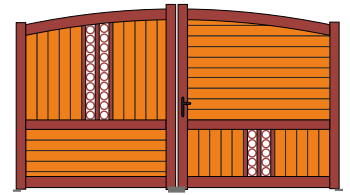

MODÈLE D4

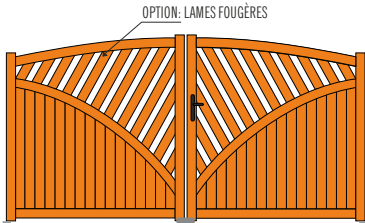

MODÈLE D5

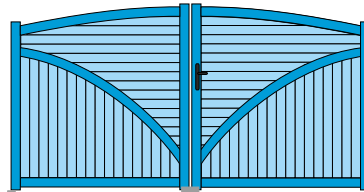

MODÈLE D6

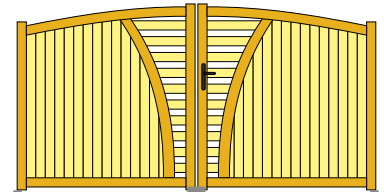

MODÈLE D2

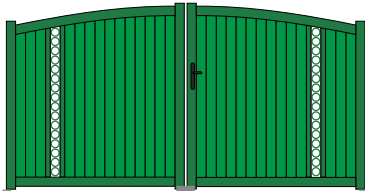

MODÈLE D7

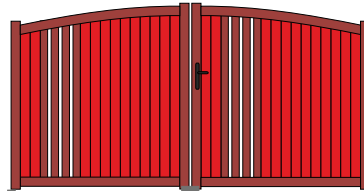

MODÈLE D8

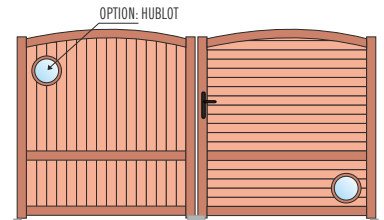

MODÈLE D9

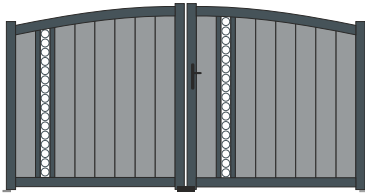

MODÈLE D10

LAMES LARGES 200x20



MODÈLE D11

LAMES LARGES 200x20

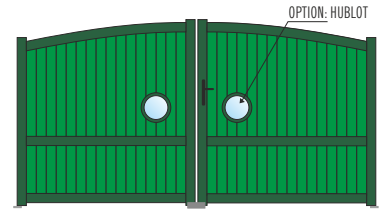

MODÈLE D12

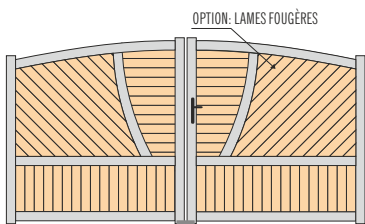

MODÈLE D14

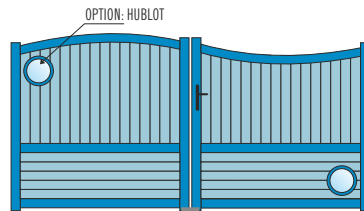

MODÈLE D15

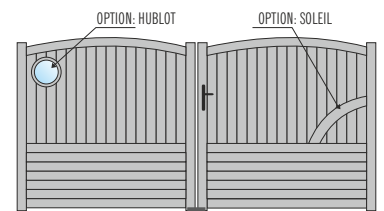

MODÈLE D16



COULISSANTS DURANCE

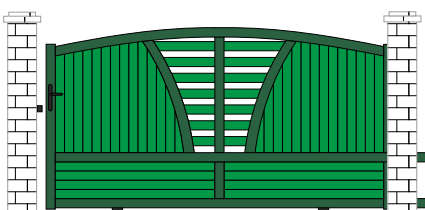

MODÈLE D1

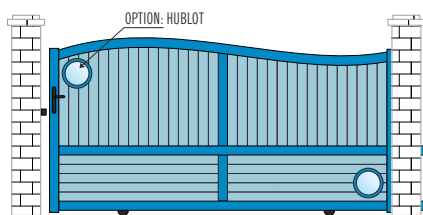

MODÈLE D15

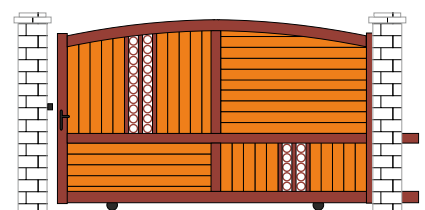

MODÈLE D4

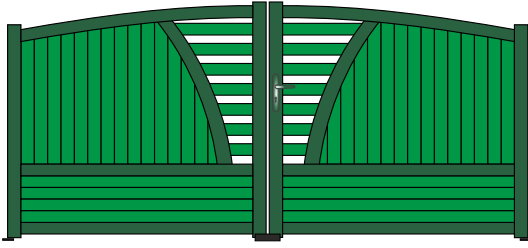

FORMES DISPONIBLES



COMPOSEZ LE REMPLISSAGE DE CHAQUE VANTAUX, ET REALISER AINSI VOTRE PROPRE DESIGN ...

(PLEIN, AJOURÉ, ALTERNÉ, LAMES HORIZONTALES OU VERTICALES, OU SIMPLEMENT CHOISISSEZ PARMIS NOS MODÈLES DURANCE)

Pour les formes (F/G) la flèche est de
Largeur ≤ 3500 mm Flèche = 150 mm | Largeur > 3500 mm Flèche = 200 mm

PROFILS ALUMINIUM

MONTANTS	95x65 / 110x65
TRAVERSES	90x45
BARREAUX	80x20
REMPLETTAGE LAMES	100x20
ESPACE ENTRE BARREAUX	+/- 70 mm

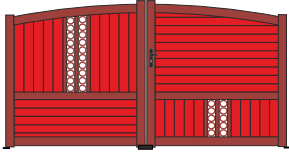

MODÈLE D4

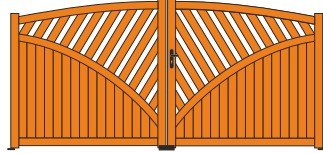

MODÈLE D5

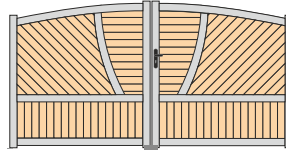

MODÈLE D14

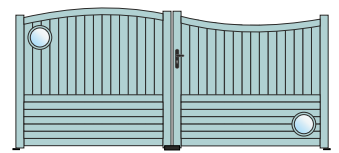

MODÈLE D15



PORTAIL BATTANT (forme F/G)

H \ L	2.500	2.750	3.000	3.250	3.500	3.750	4.000	4.250	4.500	4.750	5.000
1.200	3422	3516	3624	3741	3851	3924	4016	4107	4242	4336	4425
1.300	3492	3587	3701	3826	3940	4016	4112	4209	4351	4445	4540
1.400	3561	3662	3783	3907	4028	4108	4209	4311	4456	4558	4657
1.500	3628	3734	3861	3990	4116	4201	4306	4411	4563	4669	4775
1.600	3695	3805	3939	4074	4205	4294	4404	4513	4669	4780	4891
1.700	3853	3969	4107	4245	4381	4474	4546	4659	4820	4935	5050
1.800	3922	4041	4185	4326	4471	4567	4641	4763	4925	5046	5168
1.900	3990	4114	4263	4408	4559	4658	4739	4864	5034	5158	5285
2.000	4057	4186	4345	4490	4646	4750	4836	4967	5140	5268	5398



OPTIONS

	PORTILLON	PORTAIL
Lames à 45° (fougère)	134	267
Gâche électrique (portillon uniquement)	173	-
Profil de réception pour gâche de portillon	88	-
Serrure électrique en applique (au sol)	-	408
Montage sur paumelles	68	136
Hublot avec un acrylique	310	310
+ value Ouverture 180° (2 PAUMELLES SIMPLES DEPORTÉES)	172	345
Renfort pour automatisme enterré	-	184
Récupérateur de pente (arrière piliers) OUV. MANUEL	163	325
1 Barre de contreventement	-	185
1 Arrêt avec blocage position ouverte	36	36
1 Butée d'arrêt ouverture (portail auto)	27	27
1 Socle à visser pour butée	16	16
+ value Fabrication traverse basse en biais (SELON PENTE)	15%	15%
lames verticales uniquement		
+ value Verrou à baionnette posé (POUR OUVERTURE EXT.)	-	121
Ton Bois (chêne doré / foncé)	+25%	+25%
BiColore (ral standard)	68	136
Chaque RAL hors standard	377	
▶ Autres teintes ou modifications NOUS CONSULTER		



POTEAU

PRIX UNIT.

HAUTEUR	100x100	150x150	200x200
1.200	200	417	455
1.300	200	417	480
1.400	206	427	480
1.500	206	427	514
1.600	218	450	514
1.700	218	450	541
1.800	232	470	541
1.900	232	470	567
2.000	247	490	567

Platine à visser (poteau 200x200) 115€/un.
Trappes de visite 48€/un



PORTILLON (forme F/G)

H \ L	1.000	1.250	1.500	1.750
1.200	1753	1825	1930	2000
1.300	1784	1857	1970	2044
1.400	1816	1892	2010	2086
1.500	1844	1925	2049	2129
1.600	1877	1960	2087	2171
1.700	1921	2011	2205	2233
1.800	1952	2044	2247	2275
1.900	1983	2080	2224	2320
2.000	2013	2113	2263	2363

FORMES



LES PORTAILS SONT LIVRÉS AVEC

PORTAIL BATTANT	PORTAIL COULISSANT
✓ Serrure à canon européen, 3 clés	✓ 1 Guide à galets (nylon)
✓ Poignée aluminium	✓ 1 Platine de réception
✓ Sabot de sol	✓ Serrure à canon européen, 3 clés
✓ Gonds multi-réglages (à visser ou à sceller)	✓ Poignée aluminium
✓ Traverse intermédiaire ou basse renforcée pour automatisme	✓ Rail au sol à visser
	✓ 1 Butée d'ouverture à visser



PORTAIL COULISSANT (forme F/G)

(aspect 2 vantaux avec 1 meneau central)

H \ L	3.000	3.250	3.500	3.750	4.000	4.250	4.500	4.750	5.000
1.200	4573	4708	4838	4929	5040	5340	5493	5602	5713
1.300	4647	4788	4922	5020	5134	5437	5596	5711	5826
1.400	4726	4870	5008	5108	5228	5536	5698	5818	5937
1.500	4803	4950	5092	5197	5321	5635	5802	5927	6049
1.600	4878	5029	5180	5288	5416	5734	5906	6036	6160
1.700	5085	5241	5395	5507	5639	5964	6139	6272	6408
1.800	5159	5318	5479	5596	5734	6061	6243	6380	6519
1.900	5238	5398	5567	5685	5827	6158	6345	6489	6631
2.000	5313	5477	5652	5774	5920	6258	6449	6597	6744

Les coulissants en formes (F/G)
Hauteur maxi côte montants 1.800 mm | Largeur maxi de passage 5.000 mm



ZONE VENTEUSE PORTAILS PLEINS

- supérieure à 4x1,5m mètres: 2 guidages et réceptions sont compris
- supérieure à 5x1,5m mètres: 1 poteau de 100 pour former un portique est conseillé en option



VAR VERSION DESIGN
CONTEMPORAIN • MÉCANO VISSÉ

BICOLORE
EN OPTION

LAMES EXTRA-LARGES 300x20

Lames Z
EN OPTION

MOTIF DÉCOR ALUMINOX
EN OPTION

EN OPTION
Découpe Laser
DES TÔLES PLEINES

PROFILS ALUMINIUM

MONTANTS	95x65 / 110x65
TRAVERSES	90x45
LAMES	300x20 / 200x20 / 100x20
REMPLISSAGE TÔLE PLEINE	30/10

FORME

A (UNIQUEMENT)

MODÈLES PRÉSENTÉS ET PRÉPARÉS POUR RECEVOIR LES MOTIFS «DÉCOR ALUMINOX»
PLAQUÉS ET COLLÉS A LA TÔLE PLEINE DU PORTAIL OU EN VARIANTE, DÉCOUPE LASER DE LA TÔLE DU PORTAIL

FLUVIALE

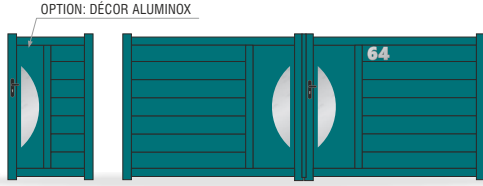

MODÈLE V01

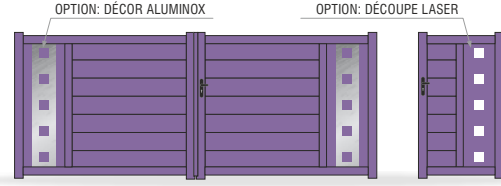

MODÈLE V02

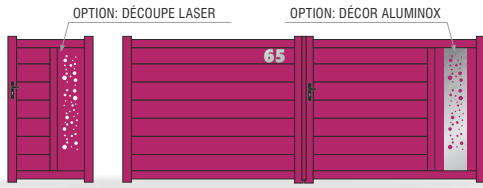

MODÈLE V03

value
TÔLE PLEINE INSTALLÉE SUR 1 SEUL CÔTÉ

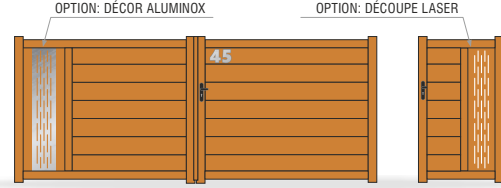

MODÈLE V04

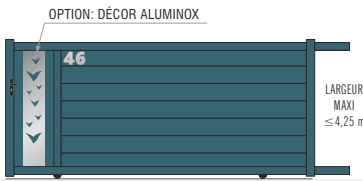

MODÈLE V04 ASPECT 2 VANTAUX SIMPLIFIÉ

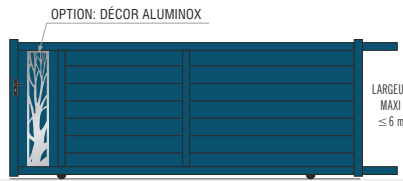

MODÈLE V04 ASPECT 2 VANTAUX SIMPLIFIÉS AVEC 1 MENEAU CENTRAL

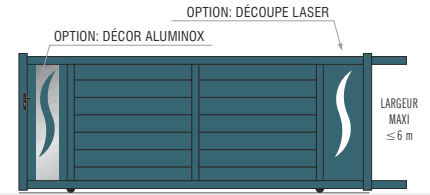

MODÈLE V02 ASPECT 2 VANTAUX SIMPLIFIÉS AVEC 1 MENEAU CENTRAL

RÉGLETTES DE 20 mm

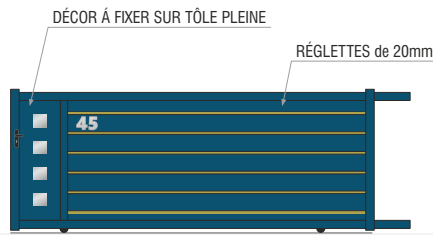
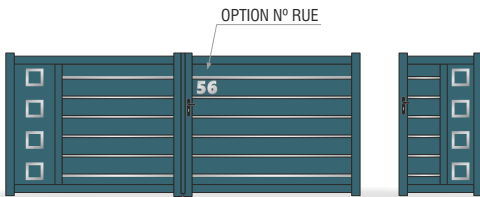

177 € / portail

RÉGLETTES DE 20mm ENTRE LES LAMES DE 100mm, 200mm et 300mm

TOUTES TEINTES POSSIBLES DANS NOS RALS STANDARDS AINSI QUE TEINTE INOX

DÉCOR TÔLE ALUMINOX

AVEC MOTIF PLAQUÉ, COLLÉ A LA TÔLE PLEINE DU PORTAIL,
TOLES EN ALU 2mm ANODISÉ BROSSÉ ASPECT INOX (LARGEUR 250 ou 200mm)

TÔLE USINÉE AVEC MOTIFS PRÉSENTÉS 365 € / Unit.

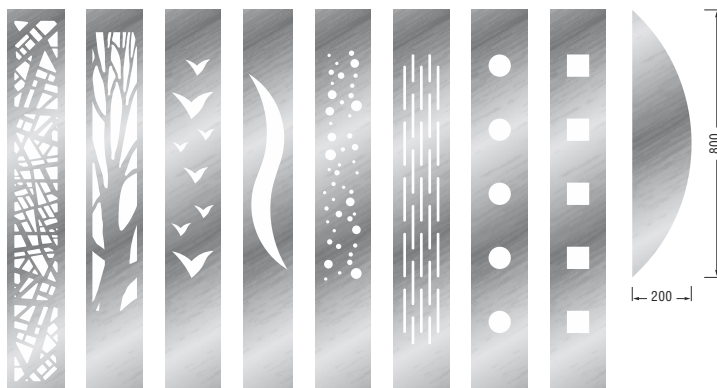

VARIANTE DÉCORATION

(PAR DÉCOUPE LASER DES MOTIFS PRÉSENTÉS)



OPTION N°1
DÉCOUPE LASER SIMPLE

DÉCOUPE DE LA TÔLE 215 € / Unit.

DÉCOUPE DE LA TÔLE 3mm SIMPLE AVEC LES MOTIFS DISPONIBLES PAR DÉCOUPE LASER. ENSEMBLE LAQUÉ À LA TEINTE DU PORTAIL OU EN BICOLOR (GAMME FLUVIALE)



OPTION N°2
DÉCOUPE LASER DOUBLE

LE DÉCOR 625 € / Unit.

1 DÉCOR COMPREND: 2 TOLES 3mm INT. et EXT. AVEC 1 PANNEAU ACRYLIQUE BLANC ENTRE LES 2 TÔLES OU UNE TÔLE D'UNE AUTRE COULEUR STANDARD



DÉCORS NON COMPRIS (PRIX DE VOTRE DÉCOR À AJOUTER)



COMPOSEZ LE REMPLISSAGE DE CHAQUE VANTAIL, ET REALISER AINSI VOTRE PROPRE DESIGN ...

(PLEIN, AJOURÉ, ALTERNÉ, LAMES HORIZONTALES OU VERTICALES, OU SIMPLEMENT CHOISISSEZ PARMIS NOS MODÈLES VAR)

PROFILS ALUMINIUM

MONTANTS	95x65 / 110x65
TRAVERSES	90x45
LAMES	300x20 / 200x20 / 100x20
REPLISSAGE TÔLE PLEINE	30/10

FORME

A

(UNIQUEMENT)

value

SUR MODÈLES V03 ET V04: TÔLE PLEINE INSTALLÉE SUR 1 SEUL CÔTÉ

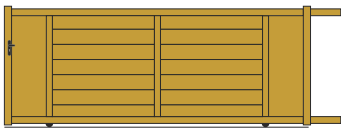

MODÈLE V02 ASPECT 2 VANTAUX SIMPLIFIÉ



MODÈLE V04

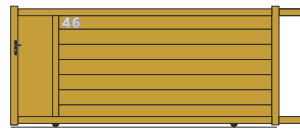

MODÈLE V04

ASPECT 1 VANTAIL

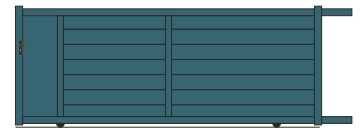

MODÈLE V04

ASPECT 2 VANTAUX SIMPLIFIÉ



PORTAIL BATTANT (forme A)

(avec 2 tôles pleines de 460mm de large)

H \ L	2.500	2.750	3.000	3.250	3.500	3.750	4.000	4.250	4.500	4.750	5.000
1.000	2375	2454	2552	2658	2752	2817	2898	3007	3128	3203	3282
1.100	2444	2528	2631	2740	2843	2911	2997	3104	3227	3310	3394
1.200	2510	2602	2711	2823	2932	3005	3093	3199	3330	3415	3503
1.300	2578	2673	2788	2905	3019	3095	3193	3298	3429	3523	3613
1.400	2646	2747	2868	2989	3110	3190	3290	3395	3532	3628	3723
1.500	2715	2820	2947	3070	3198	3282	3390	3490	3632	3734	3834
1.600	2783	2892	3025	3155	3288	3375	3484	3586	3735	3839	3945
1.700	2850	2966	3105	3238	3375	3468	3583	3790	3942	-	-
1.800	2920	3040	3184	3321	3465	3562	3681	3887	4042	-	-
1.900	2986	3112	3262	3404	3556	3654	3780	-	-	-	-
2.000	3055	3185	3341	3484	3641	3746	3877	-	-	-	-

CASES FONCÉES OPTION REMPLISSAGE AVEC LAMES «Z» V01 et V02



OPTIONS

PORTILLON

PORTAIL

value Modèles V03 et V04	-	140
Lames à 45° (fougère)	134	267
Lames verticales par vantail	0	0
Lames «Z» type persiennes horizontales	10%	10%
Gâche électrique (portillon uniquement)	173	-
Profil de réception pour gâche de portillon	88	-
Serrure électrique en applique (au sol)	-	408
Montage sur paumelles	68	136
value Ouverture 180° (2 PAUMELLES SIMPLES DÉPORTÉES)	172	345
Renfort pour automatisme enterré	-	184
Récupérateur de pente (arrière piliers) OUV. MANUEL	163	325
1 Barre de contreventement	-	185
1 Arrêt avec blocage position ouverte	36	36
1 Butée d'arrêt ouverture (portail auto)	27	27
1 Socle à visser pour butée	16	16
value Fabrication traverse basse en biais (SELON PENTE) lames verticales uniquement	15%	15%
value Verrou à baionnette posé (POUR OUVERTURE EXT.)	-	121
Renfort mi-hauteur d'une lame de remplissage 200x20 ou 100x20 pour fixation (motorisation à bras articulé)	-	179
Décor tôle aluminos plaqué à la tôle pleine	365	730
Décor par découpe laser simple	215	431
Décor par découpe laser double	636	1163
Réglettes de 20 mm (entre lames de 200) ral standard	89	177
Número de domicile (le chiffre) FOURNI AVEC ADHESIF NON MONTÉ	39	39
Autres motifs	voir page 27	
Ton Bois (chêne doré / foncé)	+25%	+25%
BiColore (ral standard)	68	136
Chaque RAL hors standard	377	

Autres teintes ou modifications

NOUS CONSULTER



POTEAU

PRIX UNIT.

HAUTEUR	100x100	150x150	200x200
1.000	193	406	455
1.100	193	406	455
1.200	200	417	455
1.300	200	417	480
1.400	206	427	480
1.500	206	427	514
1.600	218	450	514
1.700	218	450	541
1.800	232	470	541
1.900	232	470	567
2.000	247	490	567

Platine à visser (poteau 200x200) 115€ /un.
Trappes de visite 48€ /un



PORTILLON (forme A)

H \ L	1.000	1.250	1.500	1.750
1.000	1179	1242	1335	1397
1.100	1212	1276	1374	1439
1.200	1241	1308	1413	1483
1.300	1271	1343	1452	1523
1.400	1300	1376	1491	1568
1.500	1330	1410	1530	1610
1.600	1359	1443	1569	1652
1.700	1386	1475	1609	1695
1.800	1418	1509	1647	1738
1.900	1448	1543	1686	1781
2.000	1476	1576	1725	1825

AVEC UNE TÔLE PLEINE DE 300mm DE LARGE

FORMES

A



PORTAIL COULISSANT (forme A)

(aspect 2 vantaux simplifié avec 1 meneau central)

H \ L	3.000	3.250	3.500	3.750	4.000	4.250	4.500	4.750	5.000	5.500	6.000
1.200	3300	3428	3548	3593	3695	3999	4141	4313	4417	4601	5028
1.300	3371	3503	3628	3676	3783	4090	4237	4414	4520	4955	5149
1.400	3445	3578	3708	3757	3871	4183	4335	4513	4625	5070	5268
1.500	3516	3654	3789	3841	3956	4273	4429	4614	4730	5182	5393
1.600	3586	3730	3871	3924	4044	4365	4524	4713	4835	5296	5515
1.700	3801	3946	4091	4149	4272	4598	4763	4956	5081	-	-
1.800	3873	4021	4173	4232	4360	4690	4857	5056	5185	-	-
1.900	3945	4095	4252	4313	4447	4781	4955	-	-	-	-
2.000	4015	4172	4335	4399	4534	4873	5048	-	-	-	-

CASES FONCÉES: OPTION REMPLISSAGE AVEC LAMES «Z» MODÈLES V01 et V02 AVEC MONTANT CENTRAL
OPTION COULISSANT ASPECT 1 VANTAIL SANS MONTANT CENTRAL



Hauteur maxi côte montants 2.000 mm | Largeur maxi de passage 4.500 mm
Hauteur maxi côte montants 1.800 mm | Largeur maxi de passage 5.000 mm
Hauteur maxi côte montants 1.600 mm | Largeur maxi de passage 6.000 mm



LES PORTAILS SONT LIVRÉS AVEC

PORTAIL BATTANT

- ✓ Serrure à canon européen, 3 clés
- ✓ Poignée aluminium
- ✓ Sabot de sol
- ✓ Gonds multi-réglages (à visser ou à sceller)
- ✓ Traverse basse renforcée pour automatisme

PORTAIL COULISSANT

- ✓ 1 Guide à galets (nylon)
- ✓ 1 Platine de réception
- ✓ Serrure à canon européen, 3 clés
- ✓ Poignée aluminium
- ✓ Rail au sol à visser
- ✓ 1 Butée d'ouverture à visser



Poteau supplémentaire pour coulissant (voir prix des poteaux)

Crémaillère nylon vissée **39€ /ml**

Profil cache-crémaillère + crémaillère nylon **93€ /ml**

value | Coulissant aspect 2 vantaux **422€**



ZONE VENTEUSE PORTAILS PLEINS

- supérieure a 4x1,5m mètres: 2 guidages et receptions sont compris
- supérieure a 5x1,5m mètres: 1 poteau de 100 pour former un pôtique est conseillé en option



YÈRES

CONTEMPORAIN • MÉCANO VISSÉ



MOTIF DÉCOR ALUMINOX EN OPTION

LAMES AJOURÉES EN OPTION

Lame décorative USINÉE EN OPTION

FORMES DISPONIBLES

A UNIQUEMENT

DIMENSIONS HAUTEURS STANDARD

PROFILS ALUMINIUM

LAMES	300x50
LAMES BASSES	100x50 / 150x50
LAMES INSERT	100x50 / 150x50
PROFIL DE FINITION	
CÔTÉ MONTANTS	30x54

PORTAIL SANS TRAVERSE, NI MONTANT APPARENT

REALISÉS AVEC LAMES DE 300x50 AUTOPORTANTES ASSEMBLÉES ET VISSÉES. FINITION CÔTÉ MONTANTS AVEC 1 PROFIL DE SECTION REDUITE DE 30x54 À VISSER.

CES MODÈLES PEUVENT ÊTRE PERSONNALISÉS OU MODIFIÉS, SELON VOS SOUHAITS.

FLUVIALE

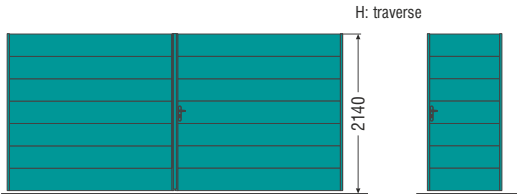

Y1 - 7 Lames



Y5 - Lames de 300 avec 1 lame insert bicolor de 100mm ou 150mm.

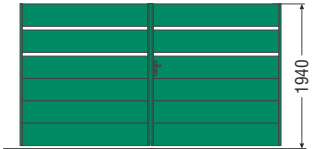

Y3 - Lames de 300 avec 2 ajour de 50mm entre 2 lames.

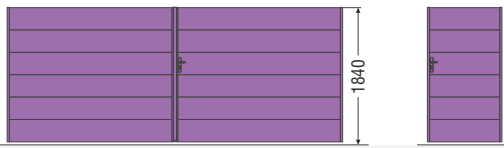

Y1 - 6 Lames

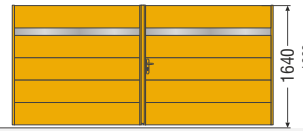

Y5



Y3



Y1 - 5 Lames

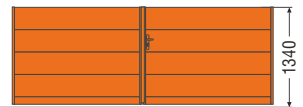

Y2 - Lames de 300 avec 1 lame en partie basse de 100mm ou 150mm.

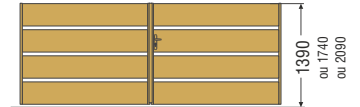

Y4 - Lames de 300 avec ajour de 50mm entre les lames.



Y1 - 4 Lames



Y2



Y4

LAME DÉCORATIVE USINÉE

(DÉCOUPE SUR CENTRE D'USINAGE) OPTION: 6 MOTIFS USINÉS (AUTRES MOTIFS SUR DEVIS)

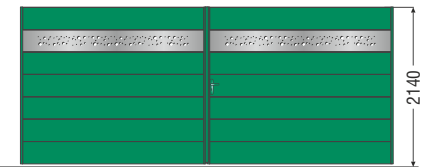
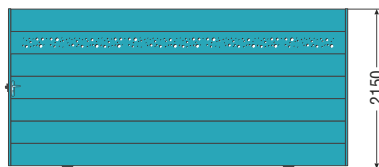

OPTION: Lame décorative bicolor

OPTION: MOTIFS STANDARD USINÉS SUR LES 2 FACES DE LA LAME



N° 1



N° 2



N° 3



N° 4



N° 5



N° 6

DÉCOR SUR 140mm MAXI



OPTION: Plaque d'occultation bicolor. mettez en valeur votre décor

MOTIF DÉCOR ALUMINOX EN OPTION

POUR VOUS RAPPROCHER DE LA DÉCORATION DE VOTRE PORTE D'ENTRÉE OU PORTE DE GARAGE.

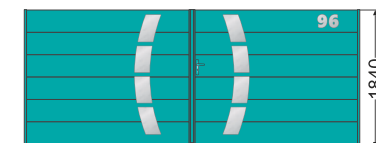



PORTAIL SANS TRAVERSE, NI MONTANT APPARENT

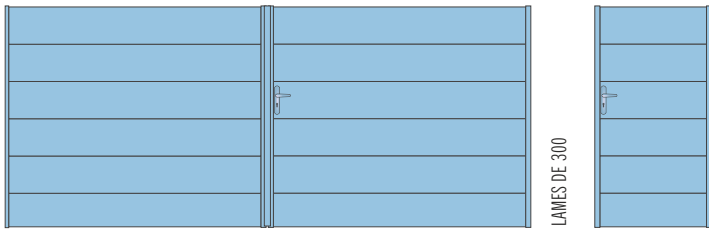

Y1 PRIX DES DÉCORS NON COMPRIS (PRIX DE VOTRE DÉCOR À AJOUTER)

FORME

A (UNIQUEMENT)

DIMENSIONS HAUTEURS STANDARD

PROFILS ALUMINIUM

LAMES	300x50
LAMES BASSES	100x50 / 150x50
LAMES INSERT	100x50 / 150x50
PROFIL DE FINITION	
COTÉ MONTANTS	30x54

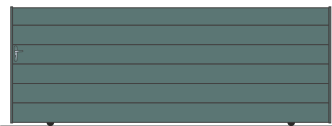

Y1 Coulissant aspect 1 vantail simplifiées



Y2 Avec 1 lame en partie basse de 100mm ou 150mm.

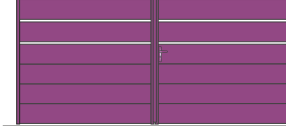

Y3 Lames de 300 avec 2 ajours de 50mm entre 2 lames.

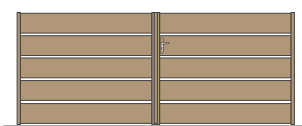

Y4 Lames de 300 avec 2 ajours de 50mm entre les lames.

PORTAIL BATTANT (forme A)

MODELE Y1

H \ L	2.500	2.750	3.000	3.250	3.500	3.750	4.000	4.250	4.500	4.750	5.000
1.240	2840	2873	3027	3172	3327	3431	3636	3796	3861	3991	4121
1.540	3204	3256	3449	3617	3810	3938	4186	4381	4462	4622	4781
1.840	3571	3638	3871	4061	4292	4445	4736	4967	5058	5252	5443
2.140	3937	4022	4290	4507	4774	4952	5287	5553	5659	5882	6105

MODELE Y2

1.040	2597	2616	2747	2876	3006	3093	3271	3406	3461	3570	3678
1.090	2644	2669	2803	2933	3069	3160	3344	3483	3540	3655	3767
1.340	2963	3000	3169	3321	3488	3601	3821	3991	4060	4201	4341
1.390	3022	3063	3238	3395	3568	3684	3911	4089	4160	4305	4451
1.640	3327	3384	3589	3766	3971	4107	4368	4575	4659	4831	5001
1.690	3390	3448	3660	3839	4050	4193	4463	4674	4762	4936	5112
1.940	3693	3767	4008	4211	4452	4614	4919	5161	5259	5462	5663
1.990	3753	3832	4080	4285	4533	4699	5011	5258	5359	5567	5774

POTEAU PRIX UNIT.

HAUTEUR	100x100	150x150	200x200
1.250	200	417	480
1.550	218	450	514
1.850	232	470	567
2.150	265	513	603

1.050	193	406	455
1.100	193	406	455
1.350	206	427	480
1.400	206	427	480
1.650	218	450	541
1.700	218	450	541
1.950	247	490	567
2.000	247	490	567

Platine à visser (poteau 200x200) 115€/un.
Trappes de visite 48€/un

PORTILLON (forme A)

MODELE Y1

H \ L	1.000	1.250	1.500	1.750
1.240	1312	1388	1510	1580
1.540	1476	1574	1725	1815
1.840	1616	1757	1942	2049
2.140	1776	1942	2157	2281

MODELE Y2

1.040	1204	1267	1368	1424
1.090	1225	1292	1397	1456
1.340	1368	1451	1582	1657
1.390	1395	1481	1619	1696
1.640	1508	1635	1796	1892
1.690	1536	1666	1834	1931
1.940	1670	1819	2013	2125
1.990	1695	1849	2049	2165

FORMES

A

OPTIONS

	PORTILLON	PORTAIL
+ value Modèles Y3 et Y4 (battant uniq.)	5%	5%
+ value Bicolore sur lame insert Y5 RAL STANDARD	74	149
+ value Bicolore sur lame usinée RAL STANDARD	74	149
+ value Plaque d'occultation bicolore enfilé	-	163
dans la lame usinée (bicolore + plaqué)		
Gâche électrique (portillon uniquement)	173	-
Profil de réception pour gâche de portillon	88	-
Jeu de poignée type baton de marechal (H 400MM)	200	200
Serrure électrique en applique (au sol)	-	408
+ value Ouverture 180° (3 PAUMELLES RENFORCÉS P/ VANTAIL)*	365	730
Renfort pour automatisme enterré	-	184
Récupérateur de pente renforcée *	489	981
1 Barre de contreventement	-	185
1 Arrêt avec blocage position ouverte	36	36
1 Butée d'arrêt ouverture (portail auto)	27	27
1 Socle à visser pour butée	16	16
+ value Verrou à baionnette posé (POUR OUVERTURE EXT)	-	121
Lame basse renforcée pour automatisme (autre lame à préciser sur confirmation de cde)	-	-
Décor tôle aluminos plaqué aux lames		182€/ml
Décor standard usinage de la lame 2 faces		205€/ml
Votre décor usinée sur la lame		sur consultation
Número de domicile (le chiffre) FOURNI AVEC ADHESIF NON MONTÉ	39	39
Autres motifs aluminos		voir page 27
BiColore (ral standard)	68	136
Chaque RAL hors standard		377
► Autres teintes ou modifications NOUS CONSULTER		

LES PORTAILS SONT LIVRÉS AVEC

PORTAIL BATTANT	PORTAIL COULISSANT
✓ Serrure à canon européen, 3 clés	✓ 1 Guide à galets (nylon)
✓ Poignée aluminium	✓ 1 Platine de réception
✓ Sabot de sol	✓ Serrure à canon européen, 3 clés
✓ Gonds réglables (à visser ou à sceller)	✓ Poignée aluminium
✓ Traverse basse renforcée pour automatisme	✓ Rail au sol à visser
	✓ 1 Butée d'ouverture à visser

Portail supplémentaire pour coulissant (voir prix des poteaux)	
Crémaillère nylon vissée	39€/ml
Profil cache-crémaillère + crémaillère nylon	93€/ml

* Attention le poids est doublé par rapport à un portail normal, Prevoir camion grue pour les coulissants (+/- 22 kg/m²)

ZONE VENTEUSE PORTAILS PLEINS

- supérieure à 4x1,5m mètres: 2 guidages et receptions sont compris
- supérieure à 5x1,5m mètres: 1 poteau de 100 pour former un pörtique est conseillé en option



DIVES

CONTEMPORAIN • MÉCANO VISSÉ



FORMES DISPONIBLES

A UNIQUEMENT

PROFILS ALUMINIUM

MONTANTS	95x65 / 110x65
TRAVERSES	90x45
REPLISSAGE TÔLE PLEINE 30/10	
OU TÔLE PERFORÉE RONDE Réf: R5T8	

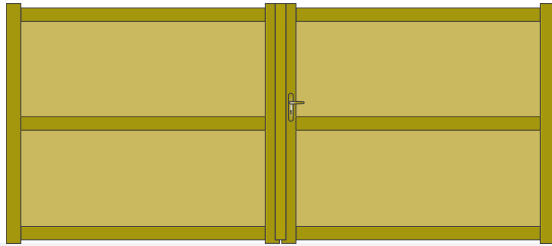

DIVES D1 - TÔLE PLEINE 30/10

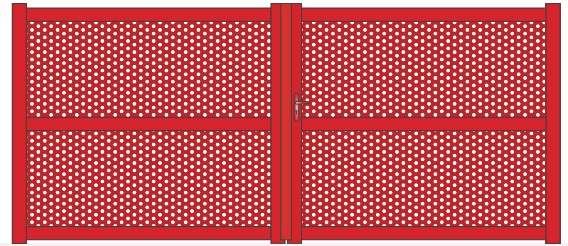

DIVES D2 - TÔLE PERFORÉE RONDE RÉF. R5T8

COMPOSITION POSSIBLE AVEC LA TÔLE PLEINE ET PERFORÉE RONDE R5 T8 (SANS PLUS VALUE)

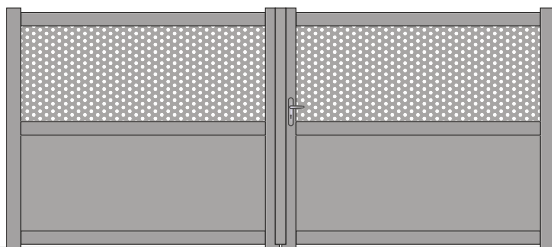

DIVES D3

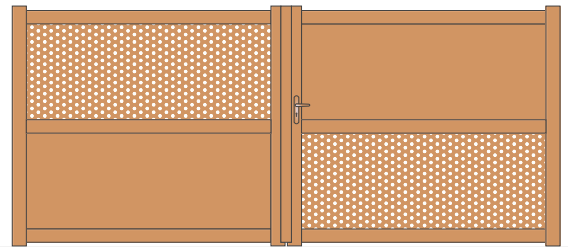

DIVES D4

TÔLES ALUMINIUM



TÔLE ALU PLEINE 30/10

RÉF. R5 T8 (SANS PLUS VALUE)

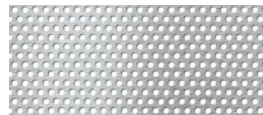

TÔLE ALU PERFORÉE RONDE

RÉF. C10 U30 (AVEC PLUS VALUE)



TÔLE ALU PERFORÉE CARRÉE



TARIF CLÔTURES ET POTEAUX

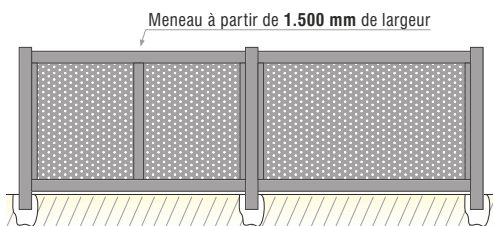

H	CLÔTURES (le ml)			POTEAUX (l'unité)	
	TÔLE PLEINE	TÔLE PERFORÉE RONDE R5 T8	TÔLE PERFORÉE CARRÉE C10 U30	INTERMÉDIAIRE OU EXTRÉMITÉ À SCELLER (80x80x2)	INTERMÉDIAIRE OU EXTRÉMITÉ À SCELLER (100x100x2)
400	285	285	332	50	65
600	328	328	378	61	74
800	368	368	424	72	88
1.000	411	411	473	84	99
1.200	453	453	522	95	115



Boîte aux lettres laquée	253€
Réservation boîte aux lettres avec support	211€
Clôture en angle autre que 90° ou en pente	sur devis
Entre murs ou départ d'un mur: à sceller ou à visser (traverses avec platines) à préciser	



Embase à visser pour poteaux (80x80)	30€ / unit.
Embase à visser pour traverse	18€ / unit.
Embase (étrier) à visser pour lisse	12€ / unit.



DIVES

CONTEMPORAIN • MÉCANO VISSÉ

BICOLORE
EN OPTION

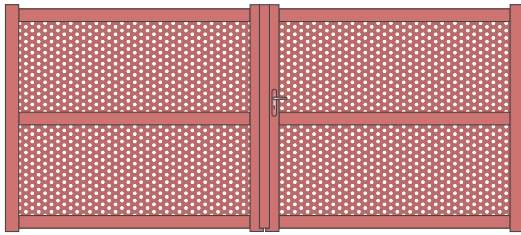

DIVES D2 - 1 TRAVERSE

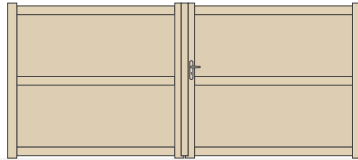

DIVES D1 - TÔLE PLEINE

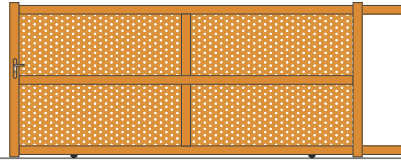

DIVES D2 - TÔLE PERFORÉE

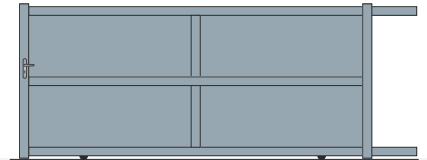

DIVES D1 - TÔLE PLEINE

FORMES DISPONIBLES

A UNIQUEMENT

PROFILS ALUMINIUM

MONTANTS	95x65 / 110x65
TRAVERSES	90x45
REPLISSAGE TÔLE PLEINE 30/10	
OU TÔLE PERFORÉE RONDE Réf: R5T8	

FLUVIALE



PORTAIL BATTANT (forme A)

H \ L	2.500	2.750	3.000	3.250	3.500	3.750	4.000	4.250	4.500	4.750	5.000
1.000	2492	2587	2702	2823	2938	3014	3110	3205	3346	3444	3538
1.100	2575	2675	2797	2925	3048	3129	3231	3331	3478	3581	3683
1.200	2656	2765	2894	3025	3154	3240	3351	3459	3610	3720	3827
1.300	2738	2852	2989	3127	3264	3355	3470	3583	3741	3857	3972
1.400	2819	2939	3087	3226	3371	3470	3589	3708	3875	3996	4116
1.500	2903	3028	3183	3327	3478	3581	3708	3835	4007	4134	4261
1.600	2984	3117	3276	3428	3589	3695	3827	3960	4140	4272	4405
1.700	3065	3205	3372	3529	3696	3806	3947	4088	4271	4410	4551
1.800	3148	3293	3470	3629	3804	3922	4066	4212	4404	4551	4694
1.900	3231	3383	3565	3733	3914	4035	4185	4339	4535	4685	4838
2.000	3315	3472	3661	3832	4022	4147	4305	4464	4667	4825	4982

Largeur > 4.250 mm chaque vantail avec 1 meneau central



POTEAU PRIX UNIT.

HAUTEUR	100x100	150x150	200x200
1.000	193	406	455
1.100	193	406	455
1.200	200	417	455
1.300	200	417	480
1.400	206	427	480
1.500	206	427	514
1.600	218	450	514
1.700	218	450	541
1.800	232	470	541
1.900	232	470	567
2.000	247	490	567

Platine à visser (poteau 200x200) 115€/un.
Trappes de visite 48€/un



PORTILLON (forme A)

H \ L	1.000	1.250	1.500	1.750
1.000	1224	1298	1407	1519
1.100	1261	1337	1451	1574
1.200	1295	1376	1499	1624
1.300	1330	1417	1543	1679
1.400	1365	1456	1590	1730
1.500	1401	1496	1638	1784
1.600	1434	1536	1684	1836
1.700	1470	1575	1730	1890
1.800	1504	1614	1777	1943
1.900	1540	1652	1824	1993
2.000	1575	1692	1869	2048

FORMES

- A
- B
- C
- D
- E
- F
- G



OPTIONS

	PORTILLON	PORTAIL
Vantaux tiercé (forme A) 1/3 - 2/3 (vantail maxi 2,5 mt)	-	110
Gâche électrique (portillon uniquement)	173	-
Profil de réception pour gâche de portillon	88	-
Serrure électrique en applique (au sol)	-	408
Montage sur paumelles	68	136
+ value Ouverture 180° (2 PAUMELLES SIMPLES DÉPORTÉES)	172	345
Renfort pour automatisme enterré	-	184
Récupérateur de pente (arrière piliers) OUV. MANUEL	163	325
1 Barre de contreventement	-	185
1 Arrêt avec blocage position ouverte	36	36
1 Butée d'arrêt ouverture (portail auto)	27	27
1 Socle à visser pour butée	16	16
+ value Fabrication traverse basse en biais (SELON PENTE)	15%	15%
+ value Vêrrou à baionnette posé (POUR OUVERTURE EXT.)	-	121
+ value Tôle perforée carré	12%	12%
Número de domicile (le chiffre) FOURNI AVEC ADHESIF NON MONTÉ	39	39
BiColore (ral standard)	68	136
Chaque RAL hors standard		377
► Autres teintes ou modifications	NOUS CONSULTER	



LES PORTAILS SONT LIVRÉS AVEC

PORTAIL BATTANT	PORTAIL COULISSANT
✓ Serrure à canon européen, 3 clés	✓ 1 Guide à galets (nylon)
✓ Poignée aluminium	✓ 1 Platine de réception
✓ Sabot de sol	✓ Serrure à canon européen, 3 clés
✓ Gonds multi-réglages (à visser ou à sceller)	✓ Poignée aluminium
✓ Traverse intermédiaire renforcée pour automatisme	✓ Rail au sol à visser
	✓ 1 Butée d'ouverture à visser



Poteau supplémentaire pour couissant (voir prix des poteaux)

Crémaillère nylon vissée **39€/ml**

Profil cache-crémaillère + crémaillère nylon **93€/ml**

+ value | Couissant aspect 2 vantaux **422€**



ZONE VENTEUSE PORTAILS PLEINS

- supérieure à 4x1,5m mètres: 2 guidages et receptions sont compris
- supérieure à 5x1,5m mètres: 1 poteau de 100 pour former un portique est conseillé en option



Largeur ≤ 4.000 mm, aspect 1 vantail avec 1 meneau central

Largeur > 4.000 mm (forme A), 3/4 divisions avec meneaux verticaux pour rigidifier le vantail

FORMES DISPONIBLES
A UNIQUEMENT

PROFILS ALUMINIUM

MONTANTS	95x65 / 110x65
TRAVERSES	90x45
REPLISSAGE TÔLE PLEINE 30/10	
OU TÔLE PERFORÉE RONDE Réf: R5T8	

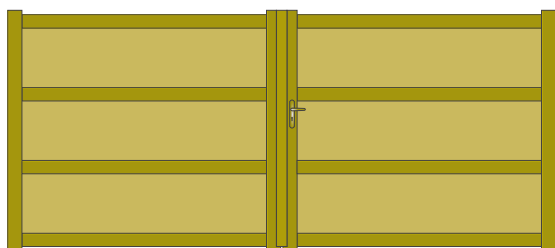

T1 - TÔLE PLEINE 30/10

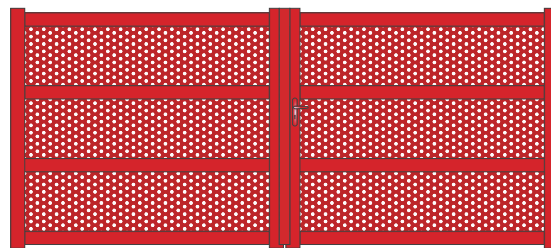

T2 - TÔLE PERFORÉE RONDE RÉF. R5T8

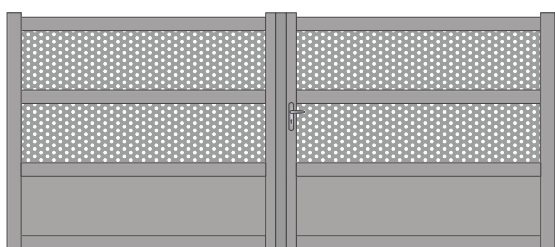
COMPOSITION POSSIBLE AVEC LA TÔLE PLEINE ET PERFORÉE RONDE R5 T8 (SANS PLUS VALUE)

TOUQUES T3

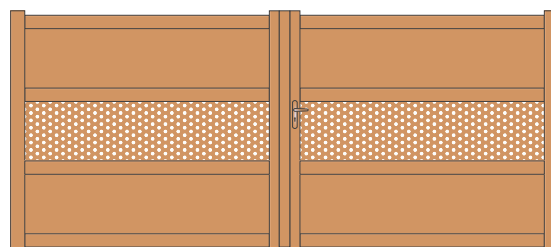

TOUQUES T4

TÔLES ALUMINIUM

TÔLE ALU PLEINE 30/10

RÉF. R5 T8 (SANS PLUS VALUE)



TÔLE ALU PERFORÉE RONDE

RÉF. C10 U30 (AVEC PLUS VALUE)

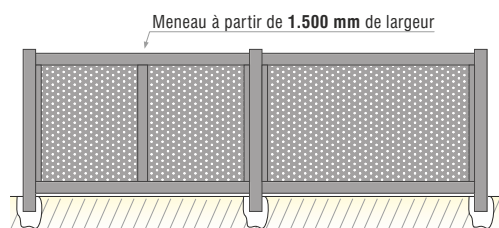

TÔLE ALU PERFORÉE CARRÉE

TARIF CLÔTURES ET POTEAUX

H	CLÔTURES (le ml)			POTEAUX (l'unité)	
	TÔLE PLEINE	TÔLE PERFORÉE RONDE R5 T8	TÔLE PERFORÉE CARRÉE C10 U30	INTERMÉDIAIRE OU EXTRÉMITÉ À SCELLER (80x80x2)	INTERMÉDIAIRE OU EXTRÉMITÉ À SCELLER (100x100x2)
400	285	285	332	50	65
600	328	328	378	61	74
800	368	368	424	72	88
1.000	411	411	473	84	99
1.200	453	453	522	95	115



Boîte aux lettres laquée	253€
Réservation boîte aux lettres avec support	211€
Clôture en angle autre que 90° ou en pente	sur devis
Entre murs ou départ d'un mur: à sceller ou à visser (traverses avec platines) à préciser	



Embase à visser pour poteaux (80x80)	30€ / unit.
Embase à visser pour traverse	18€ / unit.
Embase (étrier) à visser pour lisse	12€ / unit.



FORMES DISPONIBLES

A UNIQUEMENT

PROFILS ALUMINIUM

MONTANTS	95x65 / 110x65
TRAVERSES	90x45
REMPLISSAGE TÔLE PLEINE 30/10 OU TÔLE PERFORÉE RONDE Réf: R5T8	

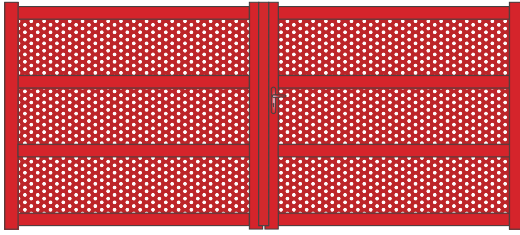

TOUQUES T2 - 2 TRAVERSES

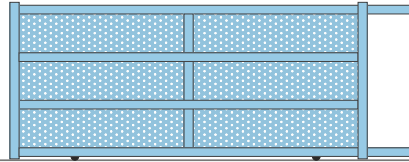

TOUQUES T2 - TÔLE PERFORÉE

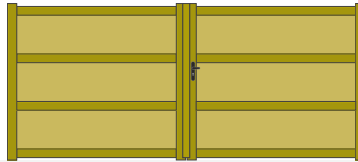

TOUQUES T1 - TÔLE PLEINE

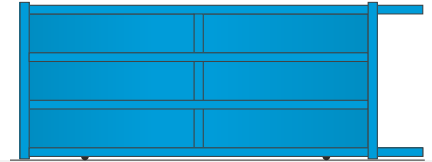

TOUQUES T1 - TÔLE PLEINE

FLUVIALE



PORTAIL BATTANT (forme A)

H \ L	2.500	2.750	3.000	3.250	3.500	3.750	4.000	4.250	4.500	4.750	5.000
1.000	2710	2812	2937	3068	3194	3276	3381	3483	3637	3743	3845
1.100	2797	2909	3041	3180	3311	3401	3512	3621	3783	3892	4004
1.200	2886	3005	3146	3288	3428	3523	3641	3760	3924	4042	4160
1.300	2977	3100	3250	3398	3546	3646	3771	3894	4066	4194	4316
1.400	3064	3195	3355	3507	3666	3771	3901	4032	4212	4345	4474
1.500	3154	3293	3459	3616	3783	3892	4032	4167	4355	4494	4631
1.600	3243	3390	3562	3727	3901	4016	4160	4305	4499	4644	4786
1.700	3332	3483	3667	3837	4017	4140	4291	4442	4641	4794	4945
1.800	3421	3581	3771	3946	4135	4262	4422	4577	4785	4945	5101
1.900	3512	3676	3875	4056	4253	4384	4551	4714	4929	5092	5258
2.000	3602	3774	3978	4165	4370	4508	4680	4851	5073	5244	5416

Largeur > 4.250 mm chaque vantail avec 1 meneau central



POTEAU PRIX UNIT.

HAUTEUR	100x100	150x150	200x200
1.000	193	406	455
1.100	193	406	455
1.200	200	417	455
1.300	200	417	480
1.400	206	427	480
1.500	206	427	514
1.600	218	450	514
1.700	218	450	541
1.800	232	470	541
1.900	232	470	567
2.000	247	490	567

Platine à visser (poteau 200x200) 115€/un.
Trappes de visite 48€/un



PORTILLON (forme A)

H \ L	1.000	1.250	1.500	1.750
1.000	1331	1410	1527	1651
1.100	1369	1453	1577	1710
1.200	1408	1498	1629	1765
1.300	1446	1540	1679	1824
1.400	1483	1582	1728	1882
1.500	1520	1625	1780	1937
1.600	1559	1670	1829	1995
1.700	1595	1711	1882	2053
1.800	1635	1754	1932	2110
1.900	1674	1796	1982	2167
2.000	1711	1841	2034	2225

FORMES

A

B

C

D

E

F

G



OPTIONS

	PORTILLON	PORTAIL
Vantaux tiercé (forme A) 1/3 - 2/3 (vantaux maxi 2,5 mt)	-	110
Gâche électrique (portillon uniquement)	173	-
Profil de réception pour gâche de portillon	88	-
Serrure électrique en applique (au sol)	-	408
Montage sur paumelles	68	136
+ value Ouverture 180° (2 PAUMELLES SIMPLES DÉPORTÉES)	172	345
Renfort pour automatisme enterré	-	184
Récupérateur de pente (arrière piliers) OUV. MANUEL	163	325
1 Barre de contreventement	-	185
1 Arrêt avec blocage position ouverte	36	36
1 Butée d'arrêt ouverture (portail auto)	27	27
1 Socle à visser pour butée	16	16
+ value Fabrication traverse basse en biais (SELON PENTE)	15%	15%
+ value Vêrou à baionnette posé (POUR OUVERTURE EXT.)	-	121
+ value Tôle perforée carré	12%	12%
Número de domicile (le chiffre) FOURNI AVEC ADHESIF NON MONTE	39	39
BiColore (ral standard)	68	136
Chaque RAL hors standard	377	
▶ Autres teintes ou modifications NOUS CONSULTER		



LES PORTAILS SONT LIVRÉS AVEC

PORTAIL BATTANT	PORTAIL COULISSANT
✓ Serrure à canon européen, 3 clés	✓ 1 Guide à galets (nylon)
✓ Poignée aluminium	✓ 1 Platine de réception
✓ Sabot de sol	✓ Serrure à canon européen, 3 clés
✓ Gonds multi-réglages (à visser ou à sceller)	✓ Poignée aluminium
✓ Traverse intermédiaire renforcée pour automatisme	✓ Rail au sol à visser
	✓ 1 Butée d'ouverture à visser



Poteau supplémentaire pour coulissant (voir prix des poteaux)

Crémaillère nylon vissée **39€/ml**

Profil cache-crémaillère + crémaillère nylon **93€/ml**

+ value | Coulissant aspect 2 vantaux **422€**



ZONE VENTEUSE PORTAILS PLEINS

- supérieure à 4x1,5m mètres: 2 guidages et réceptions sont compris
- supérieure à 5x1,5m mètres: 1 poteau de 100 pour former un portique est conseillé en option



Largeur ≤ 4.000 mm, aspect 1 vantail avec 1 meneau central

Largeur > 4.000 mm (forme A), 3/4 divisions avec meneaux verticaux pour rigidifier le vantail

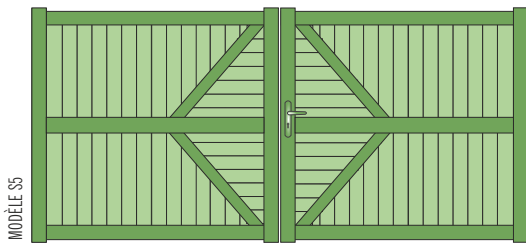

MODÈLE S5

FORMES DISPONIBLES



COMPOSEZ LE REMPLISSAGE DE CHAQUE VANTAIL, ET REALISER AINSI VOTRE PROPRE DESIGN ...
(PLEIN, AJOURÉ, ALTERNÉ, LAMES HORIZONTALES OU VERTICALES, OU SIMPLEMENT CHOISISSEZ PARMIS NOS MODÈLES SARTHE)

PROFILS ALUMINIUM

MONTANTS	95x65 / 110x65
TRAVERSES	90x45
REPLISSAGE LAMES	100x20

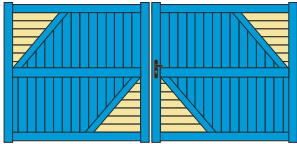

MODÈLE S1

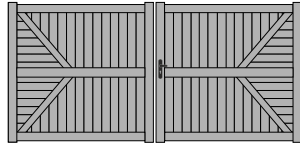

MODÈLE S2

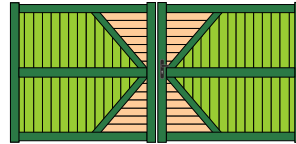

MODÈLE S3

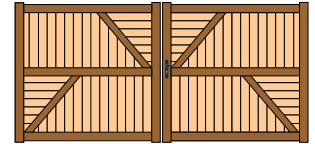

MODÈLE S4



PORTAIL BATTANT (forme A)

H \ L	2.500	2.750	3.000	3.250	3.500	3.750	4.000	4.250	4.500	4.750	5.000
1.000	2918	2998	3092	3199	3294	3357	3437	3516	3637	3718	3798
1.100	2984	3068	3170	3278	3381	3448	3531	3615	3741	3826	3908
1.200	3051	3138	3245	3359	3465	3536	3624	3715	3844	3933	4022
1.300	3116	3209	3321	3439	3550	3626	3720	3811	3949	4041	4135
1.400	3183	3281	3399	3521	3636	3716	3813	3910	4052	4149	4247
1.500	3249	3351	3473	3600	3722	3804	3906	4010	4154	4257	4360
1.600	3315	3421	3550	3678	3806	3893	4001	4107	4258	4365	4473
1.700	3381	3492	3626	3760	3893	3982	4094	4207	4361	4473	4584
1.800	3448	3563	3701	3839	3978	4074	4189	4305	4466	4579	4697
1.900	3513	3633	3780	3919	4064	4162	4283	4404	4568	4690	4810
2.000	3578	3704	3855	3999	4150	4251	4375	4503	4672	4796	4922



OPTIONS

	PORTILLON	PORTAIL
+ value (formes B/C)	104	231
Lames à 45° (fougère)	134	267
Gâche électrique (portillon uniquement)	173	-
Profil de réception pour gâche de portillon	88	-
Serrure électrique en applique (au sol)	-	408
Montage sur paumelles	68	136
+ value Ouverture 180° (2 PAUMELLES SIMPLES DEPORTÉES)	172	345
Renfort pour automatisme enterré	-	184
Récupérateur de pente (arrière piliers) OUV. MANUEL	163	325
1 Barre de contreventement	-	185
1 Arrêt avec blocage position ouverte	36	36
1 Butée d'arrêt ouverture (portail auto)	27	27
1 Socle à visser pour butée	16	16
+ value Fabrication traverse basse en biais (SELON PENTE)	15%	15%
+ value Vêrrou à baionnette posé (POUR OUVERTURE EXT.)	-	121
Ton Bois (chêne doré / foncé)	+25%	+25%
BiColore (ral standard)	68	136
Chaque RAL hors standard		377
Autres teintes ou modifications	NOUS CONSULTER	



POTEAU PRIX UNIT.

HAUTEUR	100x100	150x150	200x200
1.000	193	406	455
1.100	193	406	455
1.200	200	417	455
1.300	200	417	480
1.400	206	427	480
1.500	206	427	514
1.600	218	450	514
1.700	218	450	541
1.800	232	470	541
1.900	232	470	567
2.000	247	490	567



PORTILLON (forme A)

H \ L	1.000	1.250	1.500	1.750
1.000	1527	1587	1677	1735
1.100	1557	1620	1714	1776
1.200	1585	1651	1751	1818
1.300	1614	1684	1786	1856
1.400	1641	1715	1824	1897
1.500	1671	1747	1859	1937
1.600	1696	1779	1910	1983
1.700	1726	1809	1949	2018
1.800	1754	1842	1986	2069
1.900	1782	1876	2047	2136
2.000	1810	1903	2087	2203

FORMES



Platine à visser (poteau 200x200) **115€** /un.
Trappes de visite **48€** /un



PORTAIL COULISSANT (forme A) (aspect 1 vantail avec meneau central)

H \ L	3.000	3.250	3.500	3.750	4.000	4.250	4.500	4.750	5.000	5.500	6.000
1.200	4149	4284	4408	4502	4609	4931	5084	5192	5301	5647	5843
1.300	4224	4361	4494	4589	4702	5029	5185	5298	5413	5768	5974
1.400	4300	4441	4577	4678	4794	5126	5288	5406	5523	5886	6103
1.500	4373	4519	4663	4765	4889	5224	5390	5513	5635	6009	6234
1.600	4450	4600	4746	4852	4980	5321	5491	5620	5745	6130	6361
1.700	4524	4679	4833	4941	5075	5419	5592	5726	5858	6249	6492
1.800	4601	4757	4915	5031	5166	5516	5696	5831	5970	6370	6621
1.900	4676	4836	5001	5118	5258	5614	5798	5938	6080	6490	6751
2.000	4750	4914	5085	5206	5352	5711	5901	6044	6191	6610	6879



Les coulissants en formes (B/C) Aspect 2 vantaux obligatoire
Hauteur maxi côte montants 1.800 mm | **Largeur** maxi de passage 5.000 mm



LES PORTAILS SONT LIVRÉS AVEC

PORTAIL BATTANT	PORTAIL COULISSANT
✓ Serrure à canon européen, 3 clés	✓ 1 Guide à galets (nylon)
✓ Poignée aluminium	✓ 1 Platine de réception
✓ Sabot de sol	✓ Serrure à canon européen, 3 clés
✓ Gonds multi-réglages (à visser ou à sceller)	✓ Poignée aluminium
✓ Traverse intermédiaire renforcée pour automatisme	✓ Rail au sol à visser
	✓ 1 Butée d'ouverture à visser



Les formes *(B/C) sont livrées avec
1 Profil à coulisse et 1 Poteau de guidage à sceller, pour **367€**

Poteau supplémentaire pour coulissant (voir prix des poteaux)

Crémaillère nylon vissée **39€** /ml

Profil cache-crémaillère + crémaillère nylon **93€** /ml

+ value | Coulissant aspect 2 vantaux **422€**

* **NOTA:** Forme B/C en coulissant si aspect 2 vantaux



ZONE VENDEUSE PORTAILS PLEINS

- supérieure à 4x1,5m mètres: 2 guidages et receptions sont compris
- supérieure à 5x1,5m mètres: 1 poteau de 100 pour former un pôtique est conseillé en option



COMPOSEZ
VOTRE CLÔTURE
voir page 131

TOTEM
pour boîte
aux
lettres

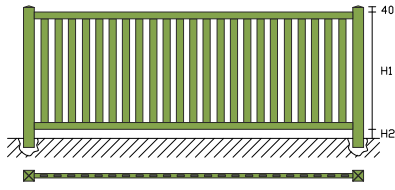

Clôture Barreaudée

LIVRÉES EN PANNEAUX

Panneau Barreaudé (2mt maxi)
Traverses: 90x45
Barreaux: 80x20

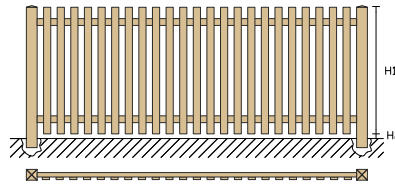

Clôture Barreaudée en applique

LIVRÉES EN PANNEAUX

Barreaudage plaqué (2mt maxi)
Traverses: 60x30
Barreaux: 80x20

TOTEM HAUTEUR (mm)	LARGEUR FIXE (495 mm)
1.000	686
1.250	718
1.500	750
1.750	792
2.000	824

prix sans BAL

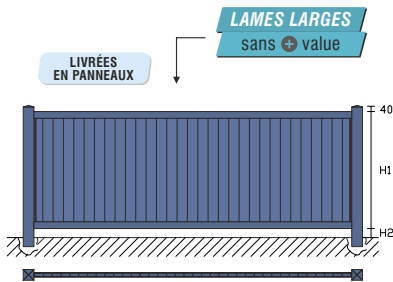

LAMES LARGES
sans + value

LIVRÉES EN PANNEAUX

Clôture à Panneau Plein

Lames horizontales ou verticales
Traverses: 90x45
Lames de remplissage: 100x20
Panneau (2 mt maxi)

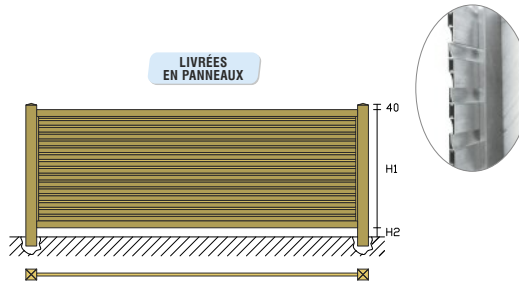

LIVRÉES EN PANNEAUX

Clôture à Panneau Lames «Z» Horizontales

Cache-vue partiel (vision côté extérieur occulté)
Traverses: 90x45
Lames «Z» de remplissage: 120x20
Panneau (2 mt maxi)

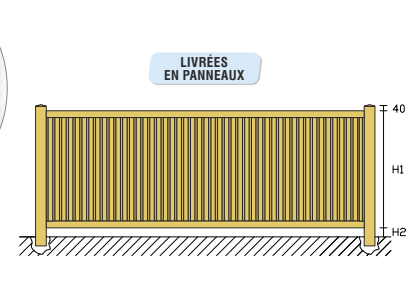

LIVRÉES EN PANNEAUX

Clôture à Panneau Lames «Z» Verticale

Cache-vue partielle vers la gauche/droite
Traverses: 90x45
Lames «Z» de remplissage: 120x20



Poteau intermédiaire départ / extrémité

(à sceller)
Profil: 80x80 et 100x100
Scellement prévu: 150 mm

Ecart maxi entre poteaux: 2 mt

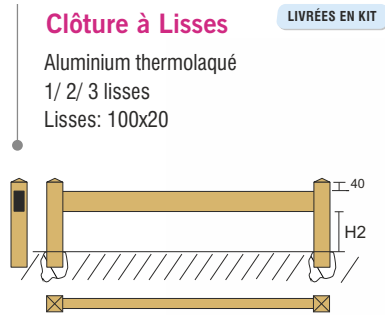

Clôture à Lisses

LIVRÉES EN KIT

Aluminium thermolaqué
1/ 2/ 3 lisses
Lisses: 100x20

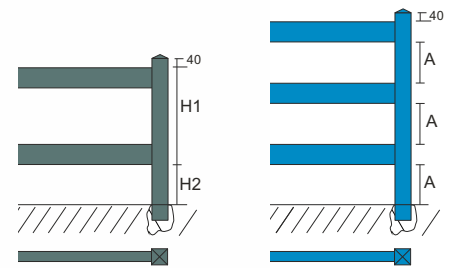

1 LISSE

2 LISSES

3 LISSES



TARIF CLÔTURES ET POTEAUX

H	CLÔTURES (le ml)						POTEAUX (l'unité)		
	BARREAUDÉE	PLEINE ou BRISE-VUE SIMPLES	LAMES «Z» HORIZONTALES ou VERTICALES	1 LISSE (100x20)	2 LISSES (100x20)	3 LISSES (100x20)	EXTRÉMITÉ À VISSER (80x25)	INTERMÉDIAIRE OU EXTRÉMITÉ À SCELLER (80x80x2)	INTERMÉDIAIRE OU EXTRÉMITÉ À SCELLER (100x100x2)
400	190	231	241	30	59	88	32	50	65
600	216	266	297	30	59	88	34	61	74
800	246	299	354	30	59	88	37	72	88
1.000	272	333	412	30	59	88	41	85	99
1.200	301	369	469	30	59	88	45	95	115



Boîte aux lettres laquée	253 €
Réservation boîte aux lettres avec support	211 €
Clôture en angle autre que 90° ou en pente	sur devis
Clôtures pleines avec lames 45° (fougères)	67€/m2
Clôture avec lisse haute cintrée ou CDG	68€/ml

Entre murs ou départ d'un mur: à sceller ou à visser (traverses avec platines) à préciser



Embase à visser pour poteaux (80x80)	30€ / unit.
Embase à visser pour poteaux (100x100)	40€ / unit.
Embase à visser pour traverse	18€ / unit.
Embase (étrier) à visser pour lisse	12€ / unit.
Ton bois chêne doré	+ 25% / unit.

NOTA: Ton bois, tous les accessoires en un seul RAL: Marron (platines, chapeaux et autres)

EXPÉDITEUR _____

DATE DE RÉCEPTION _____

DATE DE RENVOI _____



FLUVIALE



BATTANTS

N° CDE: _____

Société : _____
Adresse Livraison : _____

ATTENTION LIVRAISON SUR CHANTIER **129€** DE PORT

DEMANDE DE PRIX CONFIRMATION DE COMMANDE

RÉF CLIENT _____

DÉLAIS _____ SEMAINES
 (après réception de la confirmation de commande et des plans avec votre BON POUR ACCORD)
 TRANSPORT PAR SEMI-REMORQUE (**ATTENTION À L'ACCESSIBILITÉ**)

PRIX NET _____

MODÈLE _____ FORME _____

COULEUR RAL _____ TEXTURÉ MAT

RAL _____ BICOLOR

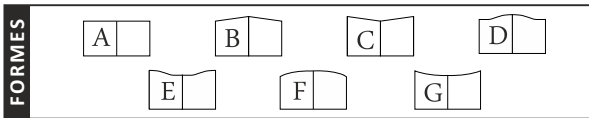

DIMENSIONS	
LARGEUR ENTRE PILIERS (sans jeu)	L mm
HAUTEUR DES PILIERS (sous chapeaux)	H1 mm
HAUTEUR AU MONTANT (hors gond)	H2 mm
HAUTEUR A LA FLÈCHE	H3 mm

VALEUR DE LA FLÈCHE:
 150 mm pour L≤3500 mm
 200 mm pour L>3500 mm

HAUTEUR AU GOND (+ 150 mm / + 200 mm)

OPTIONS

- | | |
|---|---|
| <input type="checkbox"/> SERRURE ET POIGNÉE | <input type="checkbox"/> SANS SERRURE ET POIGNÉE |
| <input type="checkbox"/> SERRURE ÉLECTRIQUE EN APPLIQUE | |
| <input type="checkbox"/> RENFORT POUR AUTOMATISME ENTERRÉ | |
| <input type="checkbox"/> ARRÊT AVEC BLOCAGE | <input type="checkbox"/> À SCELLER <input type="checkbox"/> À VISSER |
| <input type="checkbox"/> BUTÉES D'ARRÊT | <input type="checkbox"/> À SCELLER <input type="checkbox"/> À VISSER |
| <input type="checkbox"/> VANTAUX TIERCÉ (SAUF C, D, E, F) | <input type="checkbox"/> 1/3 2/3 <input type="checkbox"/> 2/3 1/3 |
| <input type="checkbox"/> BARRE DE CONTREVENTEMENT | |
| <input type="checkbox"/> LAMES A 45° (fougère) | <input type="checkbox"/> Partie Basse <input type="checkbox"/> Partie Haute |
| <input type="checkbox"/> LAMES HORIZONTALES - Partie Basse | |
| <input type="checkbox"/> BARREAUX HORIZONTAUX - Partie Haute | LISSES: <input type="checkbox"/> 2 <input type="checkbox"/> 3 |
| <input type="checkbox"/> LAMES (100x20) | <input type="checkbox"/> LAMES (150x20) |
| <input type="checkbox"/> LAMES LARGES (200x20) | <input type="checkbox"/> LAMES EXTRA-LARGES (300x20) |
| <input type="checkbox"/> LAMES BRISE-VUE SIMPLES | <input type="checkbox"/> LAMES «Z» PERSIENNÉES |
| MONTAGE DES LAMES <input type="checkbox"/> Horizontales <input type="checkbox"/> Verticales | |
| <input type="checkbox"/> RÉGLETTES 20mm (entre les lames de 200) | RAL STANDARD _____ |
| <input type="checkbox"/> DÉCOR TÔLE Aluminium (VAR) | MOTIF Réf: _____ |
| <input type="checkbox"/> DÉCOR EXTÉRIEUR | <input type="checkbox"/> DÉCOR INTÉRIEUR Identique |
| <input type="checkbox"/> DÉCOUPE LASER Simple de la Tôle | MOTIF Réf: _____ |
| <input type="checkbox"/> DÉCOUPE LASER Double (avec acrylique blanc) | |
| <input type="checkbox"/> DÉCOUPE LASER Double (avec tôle d'une autre couleur) | RAL STANDARD _____ |
| <input type="checkbox"/> NUMÉRO DE DOMICILE | <input type="checkbox"/> AUTRES MOTIFS RÉF _____ |
| <input type="checkbox"/> TOTEM AVEC BOÎTE AUX LETTRES | <input type="checkbox"/> TOTEM AVEC RESERVATION B.A.L. |
| <input type="checkbox"/> TOTEM AVEC BOITE À COLIS CONNECTÉE | |

OPTIONS 2

SENS D'OUVERTURE

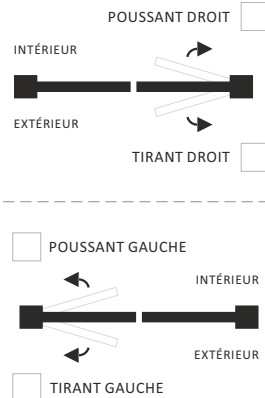

POSE STANDARD

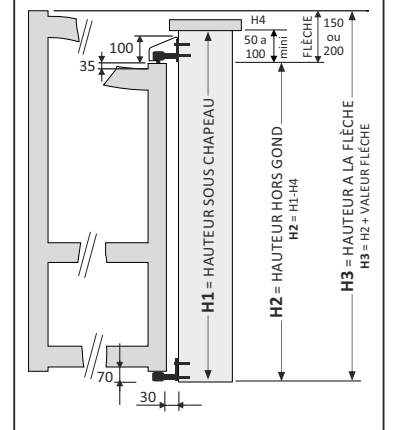

TYPE DE POSE

- | | |
|---|---|
| <input type="checkbox"/> 90° ENTRE PILIERS (STANDARD) | <input type="checkbox"/> OUVERTURE VERS L'EXTÉRIEUR |
| <input type="checkbox"/> OUVERTURE SUR PENTE (DÉNIVELÉ PAR ML) _____% | |
| <input type="checkbox"/> 180° ARRIÈRE PILIERS | <input type="checkbox"/> 180° ENTRE PILIERS |
| <input type="checkbox"/> MONTAGE SUR PAUMELLES | |

FIXATION

- | |
|---|
| <input type="checkbox"/> GONDS AVEC CACHE (STANDARD) |
| <input type="checkbox"/> GOND OBTURATEUR DU JOUR, POUR PORTAIL PLEIN (STANDARD) |
| <input type="checkbox"/> GONDS MULTIRÉGLAGE À VISSER HAUT ET BAS |
| <input type="checkbox"/> GONDS À SCELLER HAUT ET BAS |
| <input type="checkbox"/> CRAPAUDINE À VISSER AU SOL |
| <input type="checkbox"/> GONDS 3 POINTS À VISSER HAUT ET BAS |
| <input type="checkbox"/> GONDS HAUTS AVEC CACHE-GONDS |

NB. DE POTEAUX (AVEC GONDS MONTÉS) à sceller

- | | | |
|-----------|--|----------|
| QT: _____ | 100x100 - HAUTEUR HORS SOL | _____ mm |
| QT: _____ | 150x150 - HAUTEUR HORS SOL | _____ mm |
| QT: _____ | 200x200 - HAUTEUR HORS SOL | _____ mm |
| QT: _____ | PLATINE À VISSER POUR POTEAU 200x200 / 150x150 | |
| QT: _____ | TRAPPES DE VISITE | |

OBSERVATIONS

BON POUR ACCORD

CONDITIONS GÉNÉRALES DE VENTE LUES ET ACCEPTÉES

Signature / Tampon: _____

EXPÉDITEUR _____

DATE DE RÉCEPTION _____

DATE DE RENVOI _____



FLUVIALE



PORTILLONS

N° CDE: _____

Société : _____
Adresse Livraison : _____

ATTENTION LIVRAISON SUR CHANTIER **129€** DE PORT

DEMANDE DE PRIX CONFIRMATION DE COMMANDE

RÉF CLIENT _____

DÉLAIS _____ SEMAINES
 (après réception de la confirmation de commande et des plans avec votre BON POUR ACCORD)
 TRANSPORT PAR SEMI-REMORQUE (**ATTENTION À L'ACCESSIBILITÉ**)

PRIX NET _____

MODÈLE _____ FORME _____

COULEUR RAL _____ TEXTURÉ MAT

RAL _____ BICOLOR

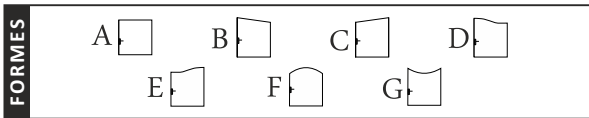

DIMENSIONS	
LARGEUR ENTRE PILIERS (sans jeu)	L mm
HAUTEUR DES PILIERS (sous chapeaux)	H1 mm
HAUTEUR AU MONTANT (hors gond)	H2 mm
HAUTEUR A LA FLÈCHE	H3 mm

VALEUR DE LA FLÈCHE: +/- 60 mm
 HAUTEUR AU GOND +/- 60 mm

OPTIONS

SERRURE ET POIGNÉE SANS SERRURE ET POIGNÉE

GÂCHE ÉLECTRIQUE A ENCASTRÉE

PROFIL DE RÉCEPTION GÂCHE

ARRÊT AVEC BLOCAGE À SCELLER À VISSER

BUTÉES D'ARRÊT À SCELLER À VISSER

LAMES A 45° (fougère) Partie Basse Partie Haute

LAMES HORIZONTALES - Partie Basse

BARREAUX HORIZONTAUX - Partie Haute LISSES: 2 3

LAMES (100x20) LAMES (150x20)

LAMES LARGES (200x20) LAMES EXTRA-LARGES (300x20)

LAMES BRISE-VUE SIMPLES LAMES «Z» PERSIENNÉES

MONTAGE DES LAMES Horizontales Verticales

RÉGLETTES 20mm (entre les lames de 200) RAL STANDARD _____

DÉCOR TÔLE Aluminium (VAR) MOTIF Réf: _____

DÉCOR EXTÉRIEUR DÉCOR INTÉRIEUR Identique

DÉCOUPE LASER Simple de la Tôle MOTIF Réf: _____

DÉCOUPE LASER Double (avec acrylique blanc)

DÉCOUPE LASER Double (avec tôle d'une autre couleur) RAL STANDARD _____

NUMÉRO DE DOMICILE AUTRES MOTIFS RÉF: _____

TOTEM AVEC BOÎTE AUX LETTRES TOTEM AVEC RESERVATION B.A.L.

TOTEM AVEC BOITE À COLIS CONNECTÉE

OPTIONS 2

SENS D'OUVERTURE (vue ext)

POUSSANT DROIT

TIRANT DROIT

POUSSANT GAUCHE

TIRANT GAUCHE

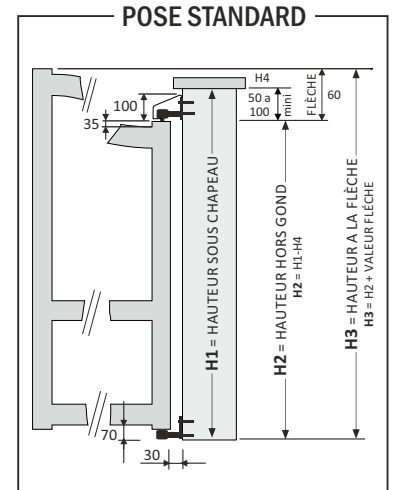

TYPE DE POSE

90° ENTRE PILIERS (STANDARD) OUVERTURE VERS L'EXTÉRIEUR

OUVERTURE SUR PENTE (DÉNIVELÉ PAR ML) _____%

180° ARRIÈRE PILIERS 180° ENTRE PILIERS

MONTAGE SUR PAUMELLES

FIXATION

GONDS AVEC CACHE (STANDARD)

GOND OBTURATEUR DU JOUR, POUR PORTAIL PLEIN (STANDARD)

GONDS MULTIRÉGLAGE À VISSER HAUT ET BAS

GONDS À SCELLER HAUT ET BAS

CRAPAUDINE À VISSER AU SOL

GONDS 3 POINTS À VISSER HAUT ET BAS

GONDS HAUTS AVEC CACHE-GONDS

NB. DE POTEAUX (AVEC GONDS MONTÉS) à sceller

QT: _____ 100x100 - HAUTEUR HORS SOL _____ mm

QT: _____ 150x150 - HAUTEUR HORS SOL _____ mm

QT: _____ 200x200 - HAUTEUR HORS SOL _____ mm

QT: _____ PLATINE À VISSER POUR POTEAU 200x200 / 150x150

QT: _____ TRAPPES DE VISITE

OBSERVATIONS

BON POUR ACCORD

CONDITIONS GÉNÉRALES DE VENTE LUES ET ACCEPTÉES

Signature / Tampon: _____

EXPÉDITEUR _____

DATE DE RÉCEPTION _____

DATE DE RENVOI _____



FLUVIALE



COULISSANTS

N° CDE: _____

 DEMANDE DE PRIX CONFIRMATION DE COMMANDE

RÉF CLIENT _____

DÉLAIS _____ SEMAINES

(après réception de la confirmation de commande et des plans avec votre BON POUR ACCORD)
TRANSPORT PAR SEMI-REMORQUE (**ATTENTION À L'ACCESSIBILITÉ**)

PRIX NET _____

Société : _____

Adresse Livraison : _____

ATTENTION LIVRAISON SUR CHANTIER **129€** DE PORT

MODÈLE _____ FORME _____

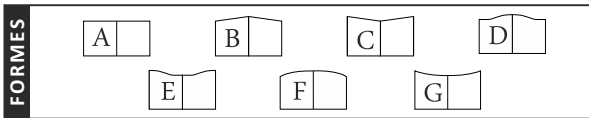
COULEUR RAL _____ TEXTURÉ MATRAL _____ BICOLOR

DIMENSIONS	
LARGEUR ENTRE PILIERS (sans jeu)	L mm
HAUTEUR DES PILIERS (sous chapeaux)	H1 mm
HAUTEUR AU MONTANT (hors platine de guidage)	H2 mm
HAUTEUR A LA FLÈCHE	H3 mm

VALEUR DE LA FLÈCHE:
150 mm pour L ≤ 3500 mm
200 mm pour L > 3500 mm

HAUTEUR AU MONTANT + 150/200 mm

OPTIONS

- SERRURE ET POIGNÉE SANS SERRURE ET POIGNÉE
- CRÉMAILLÈRE NYLON CRÉMAILLÈRE NYLON AVEC CACHE
- RENFORT D'AUTOMATISME (INTEGRÉ)
- RAIL DE GUIDAGE ZINGUÉ À VISSER (COMPRIS)
- KIT AUTOPORTANT
- LAMES A 45° (fougère) - Partie Basse
- LAMES HORIZONTALES - Partie Basse
- BARREAUX HORIZONTAUX - Partie Haute LISSES: 2 3
- LAMES (100x20) LAMES (150x20)
- LAMES LARGES (200x20) LAMES EXTRA-LARGES (300x20)
- LAMES BRISE-VUE SIMPLES LAMES «Z» PERSIENNÉES
- MONTAGE DES LAMES Horizontales Verticales
- POTEAU DE RÉCEPTION FRONTAL LATÉRAL
- POTEAU DE GUIDAGE EXTÉRIEUR INTÉRIEUR
- POTEAU ALU À SCELLER 100x100 150x150 200x200
- POTEAU ACIER (100x100) GALVA PEINT MONTÉ SUR PLATINE À VISSER
- PLATINE À VISSER POUR POTEAU 200x200
- RÉGLETTES 20mm (entre les lames de 200) RAL STANDARD _____
- DÉCOR TÔLE Aluminium (VAR) MOTIF Réf: _____
- DÉCOR EXTÉRIEUR DÉCOR INTÉRIEUR Identique
- DÉCOUPE LASER Simple de la Tôle MOTIF Réf: _____
- DÉCOUPE LASER Double (avec acrylique blanc)
- DÉCOUPE LASER Double (avec tôle d'une autre couleur) RAL STANDARD _____
- NUMÉRO DE DOMICILE AUTRES MOTIFS RÉF _____

SENS D'OUVERTURE

(vue ext)

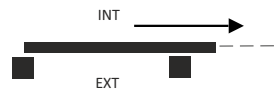
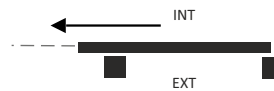
 OUVERTURE À DROIT OUVERTURE À GAUCHE

POSE STANDARD

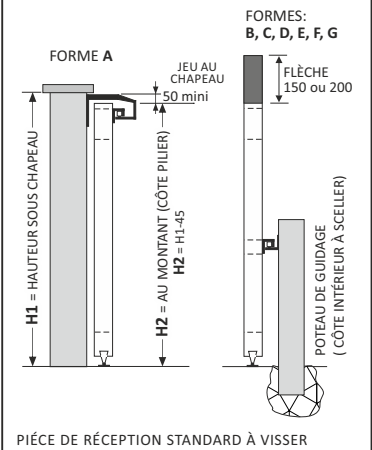

OBSERVATIONS

BON POUR ACCORD

CONDITIONS GÉNÉRALES DE VENTE LUES ET ACCEPTÉES

Signature / Tampon: _____

EXPÉDITEUR _____

DATE DE RÉCEPTION _____

DATE DE RENVOI _____



FLUVIALE



CLÔTURES



N° CDE: _____

Société : _____

Adresse Livraison : _____

ATTENTION LIVRAISON SUR CHANTIER **129€** DE PORT

DEMANDE DE PRIX CONFIRMATION DE COMMANDE

RÉF CLIENT _____

DÉLAIS _____ SEMAINES
(après réception de la confirmation de commande et des plans avec votre BON POUR ACCORD)
TRANSPORT PAR SEMI-REMORQUE (**ATTENTION À L'ACCESSIBILITÉ**)

PRIX NET _____

MODÈLE

1 LISSE À PANNEAU PLEIN LAMES (100x20) LAMES «Z» PERSIENNE TÔLE PLEINE

2 LISSES BARREAUDÉE LAMES (150x20) LAMES HORIZONTALES TÔLE PERFORÉE CARRÉE

3 LISSES BARREAUDÉE EN APLIQUE LAMES LARGES (200x20) LAMES VERTICALES TÔLE PERFORÉE RONDE

LAMES EXTRA-LARGES (300x20)

COULEUR RAL _____ TEXTURÉ MAT

DIMENSIONS (mm)

		CLÔTURE N° 1	CLÔTURE N° 2	CLÔTURE N° 3	CLÔTURE N° 4	CLÔTURE N° 5	CLÔTURE N° 6
LARGEUR (ENTRE MAÇONNERIE)	L1						
HAUTEUR HORS TOUT (FERS DE LANCE COMPRIS)	H3						
VIDE SOUS LISSE	H2						
HAUTEUR DE FABRICATION (LISSES COMPRIS)	H1						
HAUTEUR CLÔTURE HORS MURET (À LA LISSE HAUTE)	H0						

POTEAUX CONTRE LE PILIER À VISSER _____ À SCELLER _____

QUANTITÉ	À VISSER		À SCELLER	
	EXTRÉMITÉ (100x100)			
EXTRÉMITÉ (80x80)				
INTERMÉDIAIRE (100x100)				
INTERMÉDIAIRE (80x80)				
EXTRÉMITÉ (80x25) À VISSER PLAQUER AU MUR		<input type="checkbox"/>		
EXTRÉMITÉ DE TRAVERSE À SCELLER	<input type="checkbox"/>	OUI	<input type="checkbox"/>	NON
EXTRÉMITÉ DE TRAVERSE AVEC EMBASE À VISSER	<input type="checkbox"/>	OUI	<input type="checkbox"/>	NON
EXTRÉMITÉ DE LISSE AVEC ETRIER À VISSER	<input type="checkbox"/>	OUI	<input type="checkbox"/>	NON
RÉSERVATION BOÎTE AUX LETTRES	<input type="checkbox"/>	OUI	<input type="checkbox"/>	NON

OBSERVATIONS

BON POUR ACCORD

CONDITIONS GÉNÉRALES DE VENTE LUES ET ACCEPTÉES

Signature / Tampon: _____

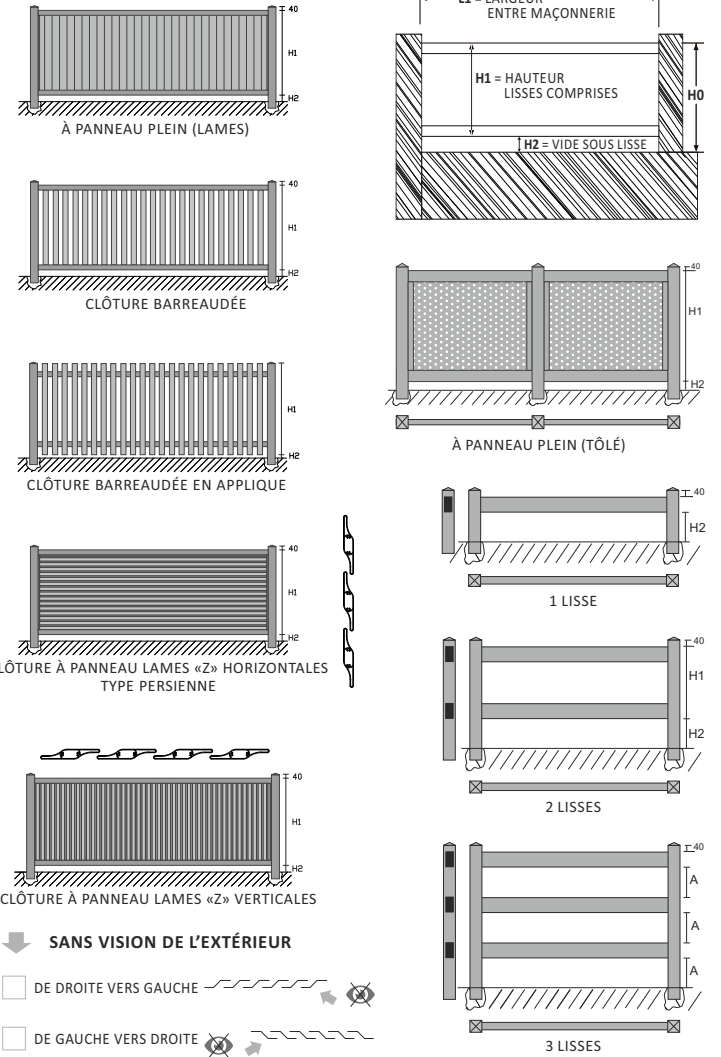

CDE ALU FLCL - rev 01.26 **ATTENTION** : mise en fabrication et délai applicable à partir du retour du présent document (et des plans) dûment complétés et signés.
NOTE 1 : en cas de changement d'adresse pour le déchargement, la commande pourrait être livrée ultérieurement, après l'initiation de la production.
 Prix valables 15 jours. Si BPA après ce délai, les prix seront actualisés selon les hausses annoncées.

Présentation



GAMME **VILLAGE**

PORTAILS CONTEMPORAINS ECONOMIQUES ASSEMBLAGE MÉCANIQUE
par tenon mortaise

ASPECTS TECHNIQUES



PORTAIL BATTANT

Toutes les caractéristiques techniques ci-après sont appliquées en standard sur nos **15 modèles** à assemblage mécanique.

Nos profilés sont en Aluminium extrudé:

- Alliage: 6060
- Montants: 85x65
- Traverses: 65x45
- Barreaux: 70x20
- Remplissage: 100x20
- Serrure encastrée cylindre p. européen
- Poignées (double béquille bec de cane)
- Sabot de sol avec basculeur
- Gonds multi-réglage



PORTAIL COULISSANT

Nos 15 modèles sont **disponibles uniquement** en (forme A)



PRISE DE COTES

Les hauteurs des portails contemporains sont mesurées côté piliers. Il faut un jeu de 50 à 100 mm pour loger le pivot, la traverse la plus haute est plus basse de 35 mm par rapport au montant.

En largeur, les dimensions sont entre piliers.

Les dimensions indiquées dans ces tarifs sont des hauteurs au point le plus haut et les largeurs entre piliers.

LES ARGUMENTS

Pour la gamme **Village** nous avons conçu des profils aluminium plus légers et thermolaqués. Nous avons choisi le procédé d'**assemblage mécanique par visserie**, ce procédé est très fiable et résistant.

La conception modulaire (assemblage mécanique) des éléments constituant le portail **permet toute intervention** ultérieure, pour le remplacement suite à un choc d'**éléments endommagés**.

Tous nos portails sont **préparés** (traverse renforcée) pour recevoir une **motorisation ultérieure** sans surcoût.

COULEURS RAL STANDARD

FINITION TEXTURÉ OU MAT

*) UNIQUEMENT EN MAT

Crème	1015
Rouge	3004 / 3005
Bleu	5002* / 5003 / 5014* / 5024
Vert	6005 / 6009 / 6021
Gris	7006 / 7016 / 7022 / 7024 / 7031* / 7035 / 7039
Marron	8001* / 8003* / 8011 / 8014 / 8019
Noir,Gris	9005 / 9006 / 9007
Blanc	9010 / 9016

FINITION SATINÉ

Bronze	Bronze YW283F
---------------	---------------

FINITION SABLÉ

Bleu	Bleu 600
Noir	Noir 900 / Noir 2100



PORTAILS BATTANTS ET COULISSANTS



PRISE DE COTES | BATTANTS

FORME A

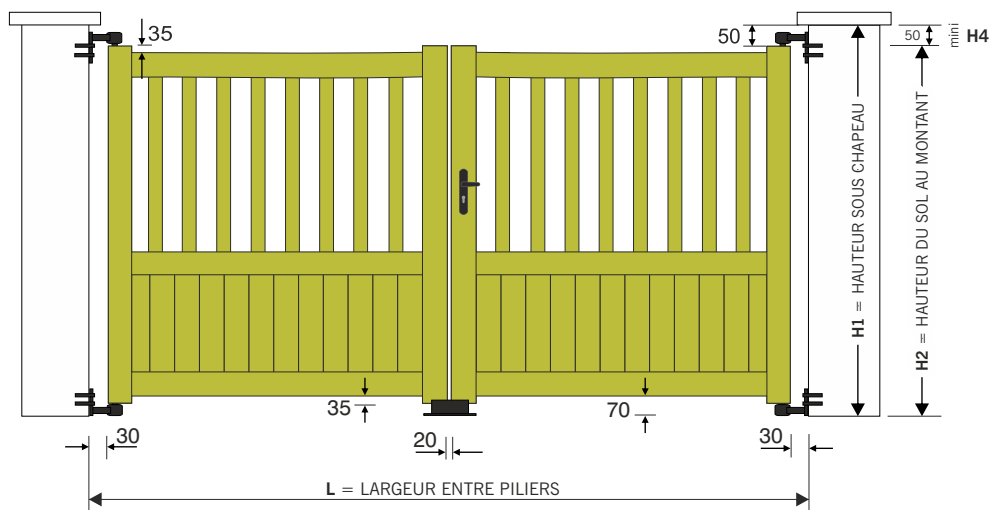

FORMES (B/C/D/E/F/G)

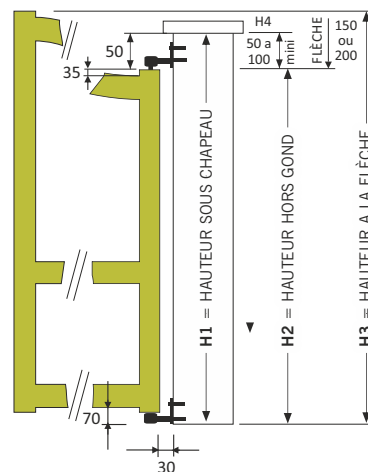

- Pour les formes (B/C/D/E/F/G) la flèche est de **150mm pour $L \leq 3500\text{mm}$** et **200mm pour $L > 3500\text{mm}$** .
- Les **traverses intermédiaires sont renforcées** pour recevoir une motorisation.
- Quand il n'existe pas de traverse intermédiaire le **renfort** se réalise dans la **traverse basse** pour la motorisation.
- **Pour une ouverture à 180°** montage derrière les piliers avec gonds multi-réglage $H4 = 50\text{ mm mini}$
- **Pour une ouverture à 180° et montage entre les piliers** montage sur paumelles multi-réglable $H4 = 10\text{ mm}$ ou 0mm sans chapeau sur piliers



PRISE DE COTES | COULISSANTS

FORME A (UNIQUEMENT)

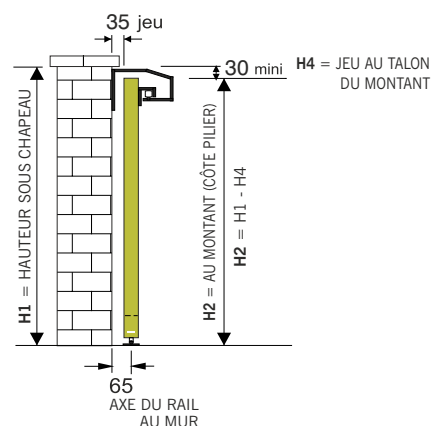
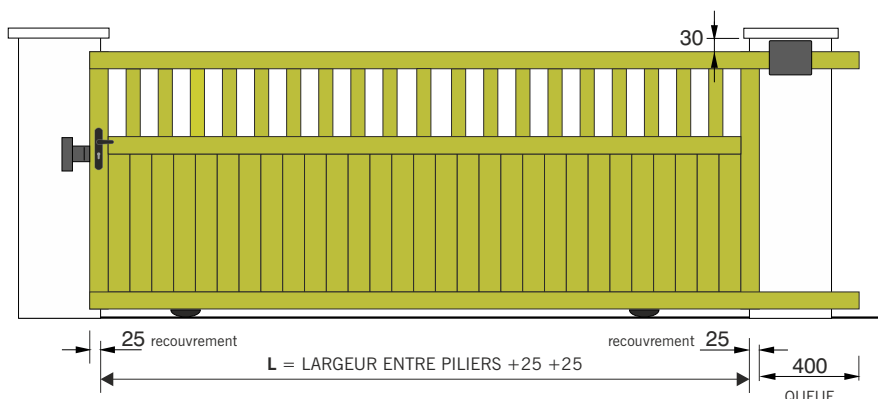

- **Largeur de passage de 2.500 à 4.750 mm** (selon modèles)

LÉGENDE

- H1** = HAUTEUR SOUS CHAPEAU
- H2** = HAUTEUR DU SOL AU MONTANT
($H2 = H1 - H4$)
- H3** = HAUTEUR À LA FLÈCHE
($H3 = H2 + \text{VALEUR FLÈCHE}$)
- H4** = HAUTEUR POUR LOGER LES GONDS
OU LA PLATINE DE GUIDAGE



BATTANTS

CONTEMPORAIN • ASSEMBLÉ VISSÉ TENON MORTAISE

LAMES LARGES
sans + value



LES BATTANTS SONT LIVRÉS AVEC

- ✓ Serrure à canon européen, 3 clés
- ✓ Poignée aluminium
- ✓ Sabot de sol
- ✓ Gonds multi-réglages (à visser ou à sceller)
- ✓ Traverse interm. ou basse renforcée pour automatisme

FORMES DISPONIBLES

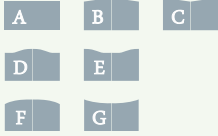

Pour les formes (D/E/F/G)

Largeur ≤ 3500 mm Flèche = 150 mm
Largeur > 3500 mm Flèche = 200 mm



POTEAU

PRIX UNIT.

HAUTEUR	100x100	150x150	200x200
1.000	193	406	455
1.100	193	406	455
1.200	200	417	455
1.300	200	417	480
1.400	206	427	480
1.500	206	427	514
1.600	218	450	514
1.700	218	450	541
1.800	232	470	541

Platine à visser (poteau 200x200) **115€** /un.
Trappes de visite **48€** /un



OPTIONS

PORTILLON PORTAIL

+ value (formes B/C)	66	104
+ value (formes D/E/F/G)	182	328
Vantaux tiercé (forme A) 1/3 - 2/3 (vantaill maxi 2,25 mt)	-	110
Vantaux tiercé (forme B/C) 1/3 - 2/3 (vantaill maxi 2,25 mt)	-	260
Lames à 45° (sauf Mareuil et Margaux)	105	211
Lames à 45° (Mareuil et Margaux)	134	267
Gâche électrique (portillon uniquement)	173	-
Profil de réception pour gâche de portillon	88	-
Serrure électrique en applique (au sol)	-	408
Montage sur paumelles	68	136
+ value Ouverture 180° (2 PAUMELLES SIMPLES DEPORTÉES)	172	345
+ value Ouverture 180° (2 PAUMELLES RENFORCÉS)	244	486
+ value Fabrication traverse basse en biais lames verticales uniquement	15%	15%
+ value Vêrrou à baionnette posé (POUR OUV. EXT.)	-	121
Renfort pour automatisme enterré	-	184
Récupérateur de pente (arrière piliers) OUV. MANUEL	163	325
1 Barre de contreventement	-	185
1 Arrêt avec blocage position ouverte	36	36
1 Butée d'arrêt ouverture (portail auto)	27	27
1 Socle à visser pour butée	16	16
Soudure des montants apparente	0	0
RAL hors standard		377

▶ Autres teintes ou modifications

NOUS CONSULTER

VILLAGE



ACCESSOIRES Standards Battants



Poignée et cache

à la couleur du portail



Sabot de sol en polyamide



Gonds multiréglage



Butée de réception

portillon ajouré



OPTIONS Battants



Profil de réception

gâche électrique



Montage sur paumelles



Arrêt avec blocage

portail manuel



Butée d'arrêt

portail motorisé



BATTANTS

CONTEMPORAIN • ASSEMBLÉ VISSÉ TENON MORTAISE

LAMES LARGES
sans value

GENSAC



		PORTILLON (forme A)			
H \ L		1.000	1.250	1.500	1.750
1.000		851	899	908	928
1.100		868	913	924	941
1.200		881	930	942	956
1.300		897	939	955	967
1.400		906	953	966	979
1.500		925	967	980	994
1.600		933	979	994	1019
1.700		947	999	1019	1063
1.800		975	1022	1041	1109

		PORTAIL BATTANT (forme A)								
H \ L		2.500	2.750	3.000	3.250	3.500	3.750	4.000	4.250	4.500
1.000		1541	1584	1637	1725	1760	1814	1863	1963	2010
1.100		1581	1629	1686	1776	1813	1862	1919	1995	2041
1.200		1625	1676	1735	1825	1863	1915	1968	2029	2071
1.300		1668	1720	1784	1877	1915	1964	2020	2059	2105
1.400		1711	1767	1832	1925	1949	1995	2040	2093	2138
1.500		1753	1810	1882	1975	2000	2049	2086	2123	2296
1.600		1795	1856	1930	2025	2054	2096	2130	2314	2398
1.700		1865	1965	2041	2102	2153	2233	2314	2393	2472
1.800		1958	2024	2098	2152	2235	2314	2400	2478	2561

MARGAUX

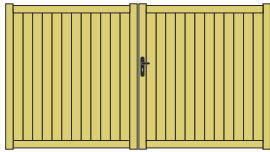

		PORTILLON (forme A)			
H \ L		1.000	1.250	1.500	1.750
1.000		957	989	1025	1050
1.100		974	1001	1037	1082
1.200		989	1020	1061	1120
1.300		1002	1037	1074	1164
1.400		1014	1048	1096	1202
1.500		1028	1061	1131	1240
1.600		1039	1073	1168	1283
1.700		1075	1117	1220	1318
1.800		1114	1163	1266	1347

		PORTAIL BATTANT (forme A)								
H \ L		2.500	2.750	3.000	3.250	3.500	3.750	4.000	4.250	4.500
1.000		1904	1968	2010	2036	2085	2247	2303	2354	2397
1.100		1967	2025	2030	2083	2163	2319	2376	2437	2481
1.200		2027	2069	2098	2158	2242	2402	2445	2482	2533
1.300		2087	2124	2171	2231	2322	2470	2516	2541	2596
1.400		2149	2193	2247	2305	2402	2513	2561	2602	2658
1.500		2207	2266	2302	2379	2480	2555	2614	2654	2711
1.600		2268	2303	2370	2453	2560	2611	2667	2719	2782
1.700		2309	2368	2425	2532	2615	2670	2727	2786	2847
1.800		2364	2422	2504	2602	2680	2726	2789	2849	2916

MAREUIL

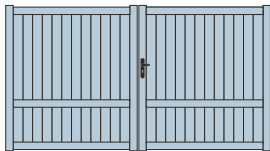

		PORTILLON (forme A)			
H \ L		1.000	1.250	1.500	1.750
1.000		980	1014	1053	1133
1.100		991	1028	1080	1170
1.200		1005	1042	1112	1213
1.300		1022	1053	1148	1250
1.400		1042	1085	1183	1290
1.500		1066	1113	1220	1330
1.600		1113	1152	1256	1369
1.700		1156	1175	1293	1408
1.800		1193	1208	1334	1436

		PORTAIL BATTANT (forme A)								
H \ L		2.500	2.750	3.000	3.250	3.500	3.750	4.000	4.250	4.500
1.000		2041	2073	2093	2177	2263	2320	2410	2486	2575
1.100		2075	2099	2153	2250	2341	2402	2477	2572	2665
1.200		2098	2124	2225	2325	2419	2482	2571	2658	2753
1.300		2133	2192	2296	2398	2500	2567	2655	2722	2817
1.400		2207	2257	2368	2470	2577	2647	2707	2784	2902
1.500		2247	2325	2439	2544	2658	2731	2777	2854	2955
1.600		2308	2393	2511	2617	2736	2812	2852	2939	3023
1.700		2394	2458	2583	2692	2812	2896	2938	3006	3092
1.800		2456	2525	2656	2767	2863	2947	2974	3056	3146

POMEROL



		PORTILLON (forme A)			
H \ L		1.000	1.250	1.500	1.750
1.000		923	945	966	996
1.100		933	955	979	1007
1.200		941	960	994	1012
1.300		956	970	1002	1023
1.400		961	985	1010	1036
1.500		975	997	1020	1046
1.600		991	1019	1089	1128
1.700		1019	1049	1091	1170
1.800		1045	1079	1161	1245

		PORTAIL BATTANT (forme A)								
H \ L		2.500	2.750	3.000	3.250	3.500	3.750	4.000	4.250	4.500
1.000		1797	1819	1835	1865	1910	1953	1997	2081	2164
1.100		1849	1862	1875	1909	1975	2019	2065	2162	2244
1.200		1901	1935	1958	1975	2035	2082	2135	2219	2362
1.300		1946	2000	2029	2068	2098	2130	2202	2354	2414
1.400		1992	2038	2069	2097	2160	2194	2354	2412	2438
1.500		2041	2091	2098	2165	2222	2361	2414	2511	2623
1.600		2104	2136	2186	2263	2342	2454	2512	2611	2728
1.700		2149	2177	2274	2359	2453	2551	2647	2750	2812
1.800		2181	2222	2364	2452	2573	2658	2747	2824	2888

LALANDE



		PORTILLON (forme A)			
H \ L		1.000	1.250	1.500	1.750
1.000		962	991	1023	1050
1.100		975	1005	1037	1068
1.200		989	1020	1053	1085
1.300		1000	1030	1066	1103
1.400		1012	1039	1079	1119
1.500		1025	1053	1101	1136
1.600		1037	1070	1113	1156
1.700		1050	1086	1135	1170
1.800		1064	1102	1151	1188

		PORTAIL BATTANT (forme A)								
H \ L		2.500	2.750	3.000	3.250	3.500	3.750	4.000	4.250	4.500
1.000		1934	1962	2016	2021	2036	2070	2177	2263	2342
1.100		1972	2001	2021	2034	2092	2148	2247	2330	2418
1.200		2004	2020	2036	2073	2164	2225	2331	2414	2474
1.300		2016	2040	2081	2142	2237	2299	2402	2493	2582
1.400		2031	2071	2143	2209	2309	2375	2486	2581	2630
1.500		2069	2105	2208	2277	2381	2452	2582	2654	2704
1.600		2102	2165	2272	2344	2454	2527	2646	2722	2766
1.700		2171	2265	2366	2413	2527	2603	2710	2789	2834
1.800		2274	2370	2445	2480	2599	2677	2779	2860	2902

GAILLAC



Lisses horizontales 80x20
Espace entre barreaux 20 à 40mm

		PORTILLON (forme A)			
H \ L		1.000	1.250	1.500	1.750
1.000		1096	1131	1170	1206
1.100		1107	1144	1183	1226
1.200		1123	1158	1196	1242
1.300		1139	1170	1217	1266
1.400		1146	1190	1227	1288
1.500		1163	1200	1245	1309
1.600		1182	1216	1268	1329
1.700		1198	1239	1288	1487
1.800		1214	1261	1311	1388

		PORTAIL BATTANT (forme A)								
H \ L		2.500	2.750	3.000	3.250	3.500	3.750	4.000	4.250	4.500
1.000		2038	2109	2197	2222	2263	2319	2411	2508	2671
1.100		2099	2174	2268	2298	2341	2402	2478	2576	2723
1.200		2160	2242	2340	2372	2419	2483	2572	2671	2777
1.300		2222	2308	2411	2447	2500	2567	2655	2750	2830
1.400		2282	2373	2482	2522	2578	2648	2708	2805	2886
1.500		2344	2439	2552	2598	2656	2732	2776	2874	2949
1.600		2407	2506	2623	2672	2736	2815	2852	2953	3001
1.700		2487	2549	2627	2681	2750	2825	2892	2947	3021
1.800		2535	2596	2673	2732	2799	2866	2941	3001	3076

CASES FONCÉES AVEC MENEaux VERTICAUX SUR LAMES HORIZONTALES

VILLAGE



LES COULISSANTS SONT LIVRÉS AVEC

- ✓ 1 Guide à galets (nylon)
- ✓ 1 Platine de réception
- ✓ Serrure à canon européen, 3 clés
- ✓ Poignée aluminium
- ✓ Rail au sol à visser
- ✓ 1 Butée d'ouverture à visser
- ✓ Traverse basse renforcée pour automatisme

FORMES DISPONIBLES

A (UNIQUEMENT)

PROFILS ALUMINIUM

MONTANTS	65x45 / 70x45
TRAVERSES	85x60 / 70x35
BARREAUX	70x20
REPLISSAGE	100x20 / 150x20 / 200x20
ESPACE ENTRE BARREAUX	+/- 70 mm
MENEaux	70x45 / 70x28



POTEAU

PRIX UNIT.

HAUTEUR	100x100	150x150	200x200
1.000	193	406	455
1.100	193	406	455
1.200	200	417	455
1.300	200	417	480
1.400	206	427	480
1.500	206	427	514
1.600	218	450	514
1.700	218	450	541
1.800	232	470	541

Platine à visser (poteau 200x200) **115€** /un.
Trappes de visite **48€** /un



OPTIONS (forme A)

PORTILLON

PORTAIL

RAL hors standard	377
Crémaillère nylon vissée	39 /ml
Profil cache-crémaillère + crémaillère nylon	93 /ml
▶ Autres teintes ou modifications	NOUS CONSULTER



AVEC LAMES HORIZONTALES

1 MENEau VERTICAL EST OBLIGATOIRE



AUTOPORTÉ LIMITÉ À 4500 mm LARGEUR

PRIX DU KIT = **2221 €** /un. [voir page 68](#)



ACCESSOIRES Standards Coulissants



• **Buté de fin d'ouverture**



• **Platine de guidage n°3**



• **Pièce de réception**
portail motorisé



• **Pièce de réception**
serrure à crochet



OPTIONS Coulissants

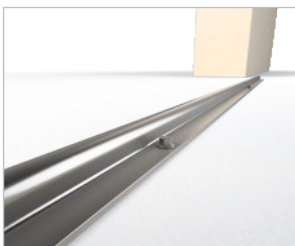

• **Rail à visser en inox**



• **U de reception**
portail motorisé (grande dimension)



• **Crémaillère nylon**

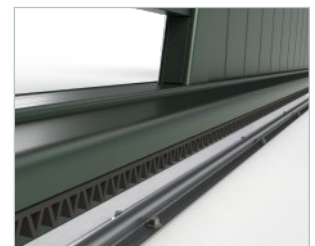

• **Crémaillère nylon**
avec cache



GENSAC

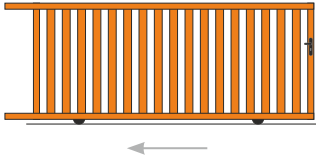

		PORTILLON (forme A)			
H	L	1.000	1.250	1.500	1.750
1.000		851	899	908	928
1.100		868	913	924	941
1.200		881	930	942	956
1.300		897	939	955	967
1.400		906	953	966	979
1.500		925	967	980	994
1.600		933	979	994	1019
1.700		947	999	1019	1063
1.800		975	1022	1041	1109

		PORTAIL COULISSANT (forme A)							
H	L	2.500	2.750	3.000	3.250	3.500	3.750	4.000	4.250
1.000		2225	2324	2350	2355	2388	2486	2555	2636
1.100		2343	2355	2375	2380	2413	2541	2597	2666
1.200		2374	2381	2403	2409	2437	2570	2625	2704
1.300		2404	2410	2431	2436	2469	2625	2667	2750
1.400		2435	2443	2460	2464	2503	2667	2694	2767
1.500		2463	2478	2509	2509	2537	2694	2722	2805
1.600		2548	2561	2578	2591	2633	2722	2766	2857
1.700		2602	2656	2711	2779	2831	2887	2926	2971
1.800		2698	2738	2792	2858	2909	2971	3039	3092

MARGAUX

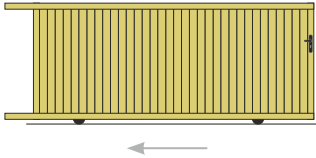

		PORTILLON (forme A)			
H	L	1.000	1.250	1.500	1.750
1.000		957	989	1025	1050
1.100		974	1001	1037	1082
1.200		989	1020	1061	1120
1.300		1002	1037	1074	1164
1.400		1014	1048	1096	1202
1.500		1028	1061	1131	1240
1.600		1039	1073	1168	1283
1.700		1075	1117	1220	1318
1.800		1114	1163	1266	1347

		PORTAIL COULISSANT (forme A)								
H	L	2.500	2.750	3.000	3.250	3.500	3.750	4.000	4.250	4.500
1.000		2633	2665	2702	2779	2843	3002	3074	3199	3266
1.100		2650	2719	2767	2840	2910	3070	3145	3273	3341
1.200		2681	2770	2828	2897	2978	3140	3227	3351	3418
1.300		2742	2817	2903	2965	3046	3225	3300	3446	3526
1.400		2777	2872	2960	3026	3128	3294	3367	3517	3600
1.500		2797	2920	3014	3104	3206	3364	3443	3560	3660
1.600		2827	3037	3106	3159	3290	3434	3518	3635	3735
1.700		2852	3121	3198	3263	3364	3470	3592	3685	3796
1.800		2886	3174	3253	3356	3434	3565	3661	3765	3871

MAREUIL

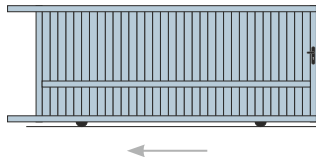

		PORTILLON (forme A)			
H	L	1.000	1.250	1.500	1.750
1.000		980	1014	1053	1133
1.100		991	1028	1080	1170
1.200		1005	1042	1112	1213
1.300		1022	1053	1148	1250
1.400		1042	1085	1183	1290
1.500		1066	1113	1220	1330
1.600		1113	1152	1256	1369
1.700		1156	1175	1293	1408
1.800		1193	1208	1334	1436

		PORTAIL COULISSANT (forme A)									
H	L	2.500	2.750	3.000	3.250	3.500	3.750	4.000	4.250	4.500	4.750
1.000		2703	2771	2870	2902	2973	3064	3144	3209	3354	3527
1.100		2743	2823	2926	2995	3043	3146	3216	3301	3477	3616
1.200		2791	2874	2984	3053	3110	3220	3294	3395	3550	3710
1.300		2847	2936	3037	3104	3173	3289	3381	3477	3631	3799
1.400		2898	2997	3094	3153	3269	3357	3466	3562	3757	3894
1.500		2955	3054	3151	3233	3325	3431	3543	3652	3843	3991
1.600		2999	3114	3227	3311	3396	3521	3624	3748	3954	4195
1.700		3048	3161	3258	3375	3465	3579	3718	3827	4055	4151
1.800		3112	3220	3306	3457	3552	3757	3867	4091	4247	4400

POMEROL

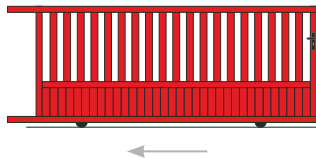

		PORTILLON (forme A)			
H	L	1.000	1.250	1.500	1.750
1.000		923	945	966	996
1.100		933	955	979	1007
1.200		941	960	994	1012
1.300		956	970	1002	1023
1.400		961	985	1010	1036
1.500		975	997	1020	1046
1.600		991	1019	1089	1128
1.700		1019	1049	1091	1170
1.800		1045	1079	1161	1245

		PORTAIL COULISSANT (forme A)									
H	L	2.500	2.750	3.000	3.250	3.500	3.750	4.000	4.250	4.500	4.750
1.000		2510	2543	2598	2633	2666	2715	2747	2797	2936	3051
1.100		2538	2566	2617	2654	2702	2739	2783	2820	2964	3078
1.200		2557	2604	2656	2683	2724	2766	2804	2845	2989	3095
1.300		2576	2631	2667	2711	2752	2789	2827	2871	3017	3123
1.400		2603	2656	2703	2732	2777	2814	2857	2926	3046	3167
1.500		2631	2686	2720	2752	2792	2831	2919	2912	3088	3198
1.600		2721	2796	2831	2857	2899	2940	2974	3021	3194	3267
1.700		2781	2865	2887	2922	2964	2999	3044	3204	3311	3446
1.800		2910	3010	3036	3062	3108	3142	3194	3320	3441	3591

LALANDE

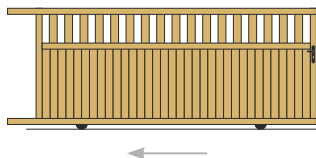

		PORTILLON (forme A)			
H	L	1.000	1.250	1.500	1.750
1.000		962	991	1023	1050
1.100		975	1005	1037	1068
1.200		989	1020	1053	1085
1.300		1000	1030	1066	1103
1.400		1012	1039	1079	1119
1.500		1025	1053	1101	1136
1.600		1037	1070	1113	1156
1.700		1050	1086	1135	1170
1.800		1064	1102	1151	1188

		PORTAIL COULISSANT (forme A)									
H	L	2.500	2.750	3.000	3.250	3.500	3.750	4.000	4.250	4.500	4.750
1.000		2508	2582	2638	2678	2727	2776	2825	2872	2976	3089
1.100		2566	2632	2706	2737	2783	2836	2886	2930	3048	3159
1.200		2616	2678	2738	2786	2838	2891	2948	2998	3104	3215
1.300		2660	2727	2784	2843	2891	2949	3003	3063	3171	3282
1.400		2719	2770	2838	2891	2945	3007	3065	3123	3242	3357
1.500		2763	2809	2883	2948	3007	3059	3120	3183	3299	3411
1.600		2805	2865	2937	2991	3055	3116	3189	3249	3354	3471
1.700		2802	2914	2982	3041	3116	3175	3238	3315	3421	3537
1.800		2994	3068	3112	3256	3330	3399	3465	3534	3665	3787

GAILLAC

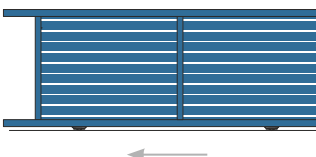

		PORTILLON (forme A)			
H	L	1.000	1.250	1.500	1.750
1.000		1096	1131	1170	1206
1.100		1107	1144	1183	1226
1.200		1123	1158	1196	1242
1.300		1139	1170	1217	1266
1.400		1146	1190	1227	1288
1.500		1163	1200	1245	1309
1.600		1182	1216	1268	1329
1.700		1198	1239	1288	1487
1.800		1214	1261	1311	1388

		PORTAIL COULISSANT (forme A)									
H	L	2.500	2.750	3.000	3.250	3.500	3.750	4.000	4.250	4.500	4.750
1.000		2638	2768	2799	2886	2961	3112	3188	3285	3387	3511
1.100		2671	2799	2833	2928	2992	3145	3219	3317	3435	3551
1.200		2706	2833	2857	2968	3024	3177	3257	3370	3491	3597
1.300		2740	2848	2884	2994	3058	3209	3296	3430	3542	3657
1.400		2789	2895	2934	3048	3112	3253	3350	3489	3600	3700
1.500		2846	2963	2994	3091	3177	3296	3413	3548	3655	3758
1.600		2913	3014	3058	3177	3241	3370	3500	3629	3737	3867
1.700		2973	3063	3112	3268	3336	3456	3600	3752	3861	3968
1.800		3042	3112	3188	3339	3425	3565	3688	3872	3978	4087

Lames horizontales 80x20
Espace entre barreaux 20 à 40mm

CASES FONCÉES AVEC 2 MENEAUX OBLIGATOIRE



BATTANTS

VERSION DESIGN

CONTEMPORAIN • ASSEMBLÉ VISSÉ TENON MORTAISE

LAMES LARGES
sans + value



OPTIONS

PORTILLON PORTAIL

Vantaux tiercé (forme A) 1/3 - 2/3 (vantaux maxi 2,25 mt)	-	110
Lames à 45°	105	211
Lames larges horizontales	0	0
Lames «Z» type persiennées horizontales	10%	10%
Lames brise-vue simples	0	0
Gâche électrique (portillon uniquement)	173	-
Profil de réception pour gâche de portillon	88	-
Serrure électrique en applique (au sol)	-	408
Montage sur paumelles	68	136
+ value Ouverture 180° (2 PAUMELLES SIMPLES DEPORTÉES)	172	345
+ value Ouverture 180° (2 PAUMELLES RENFORCÉS)	244	486
+ value Fabrication traverse basse en biais lames verticales uniquement	15%	15%
+ value Verrou à baionnette posé (POUR OUV. EXT.)	-	121
Renfort pour automatisme enterré	-	184
Récupérateur de pente (arrière piliers) OUV. MANUEL	163	325
1 Barre de contreventement	-	185
1 Arrêt avec blocage position ouverte	36	36
1 Butée d'arrêt ouverture (portail auto)	27	27
1 Socle à visser pour butée	16	16
RAL hors standard	-	377
▶ Autres teintes ou modifications		NOUS CONSULTER

PROFILS ALUMINIUM	
MONTANTS	85x60
TRAVERSES	65x45
BARREAUX	70x20
REPLISSAGE	100x20 / 150x20 / 200x20
ESPACE ENTRE BARREAUX	+/- 70 mm
MENEUX	65x35

LAMES BRISE-VUE TYPE PERSIENNÉES EN OPTION

Lames Z PERSIENNÉES SUR 5 Modèles

- Lames «Z» Horizontales / Verticales + 10%
- Largeur maxi des Lames «Z» 1.500 mm.
- Lames Horizontales avec meneau central.
- Plus de 3 mt de passage avec Lames «Z», rajouter 1 meneau par vantaux.

LAMES BRISE-VUE SIMPLES sans + value ENTRE MENEUX VERTICAUX NON INCLINÉ

LES BATTANTS SONT LIVRÉS AVEC

- ✓ Serrure à canon européen, 3 clés
- ✓ Poignée aluminium
- ✓ Sabot de sol
- ✓ Gonds multi-reglages (à visser ou à sceller)
- ✓ Traverse intern. ou basse renforcée pour automatisme

POTEAU PRIX UNIT.

HAUTEUR	100x100	150x150	200x200
1.000	193	406	455
1.100	193	406	455
1.200	200	417	455
1.300	200	417	480
1.400	206	427	480
1.500	206	427	514
1.600	218	450	514
1.700	218	450	541
1.800	232	470	541

Platine à visser (poteau 200x200) 115€/un.
Trappes de visite 48€/un

FORME A (UNIQUEMENT)

VILLAGE

DÉCOR AVEC BARREAUX AJOURÉS LUSSAC

PORTILLON (forme A)

H \ L	1.000	1.250	1.500	1.750
1.000	1118	1154	1195	1231
1.100	1130	1167	1207	1251
1.200	1146	1180	1220	1267
1.300	1162	1195	1243	1293
1.400	1169	1213	1252	1314
1.500	1188	1224	1271	1335
1.600	1206	1242	1295	1355
1.700	1222	1264	1314	1518
1.800	1240	1288	1337	1417

PORTAIL BATTANT (forme A)

H \ L	2.500	2.750	3.000	3.250	3.500	3.750	4.000	4.250	4.500
1.000	2059	2131	2220	2244	2287	2342	2436	2533	2698
1.100	2120	2197	2292	2321	2365	2426	2504	2602	2750
1.200	2183	2265	2364	2397	2445	2509	2597	2698	2805
1.300	2244	2331	2436	2471	2525	2591	2681	2779	2858
1.400	2306	2398	2508	2548	2604	2675	2736	2834	2916
1.500	2368	2464	2578	2624	2682	2759	2804	2902	2979
1.600	2431	2531	2650	2699	2763	2843	2882	2983	3031
1.700	2513	2575	2654	2709	2779	2853	2922	2977	3051
1.800	2561	2622	2700	2759	2827	2894	2971	3031	3105

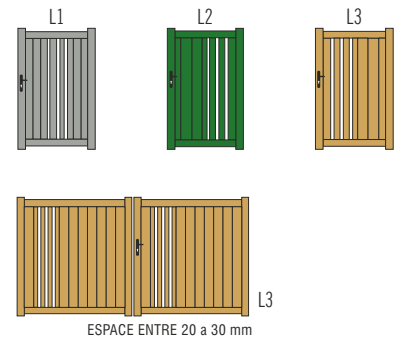

DÉCOR AVEC TÔLE MICRO-PERFORÉE SAUTERNES

PORTILLON (forme A)

H \ L	1.000	1.250	1.500	1.750
1.000	1203	1237	1278	1315
1.100	1213	1250	1291	1336
1.200	1229	1267	1303	1350
1.300	1245	1278	1329	1376
1.400	1252	1297	1337	1398
1.500	1273	1307	1353	1418
1.600	1290	1326	1378	1439
1.700	1304	1347	1404	1484
1.800	1320	1370	1423	1507

PORTAIL BATTANT (forme A)

H \ L	2.500	2.750	3.000	3.250	3.500	3.750	4.000	4.250	4.500
1.000	2129	2201	2246	2288	2374	2432	2527	2682	2732
1.100	2191	2268	2320	2363	2456	2516	2597	2738	2787
1.200	2252	2334	2393	2438	2536	2603	2692	2802	2853
1.300	2314	2402	2463	2514	2617	2686	2779	2859	2916
1.400	2376	2466	2535	2588	2699	2772	2834	2918	2978
1.500	2438	2533	2607	2666	2781	2855	2904	2982	3045
1.600	2502	2602	2678	2740	2860	2942	2982	3039	3105
1.700	2627	2686	2763	2820	2889	2958	3026	3094	3173
1.800	2667	2731	2806	2870	2938	3009	3082	3146	3221

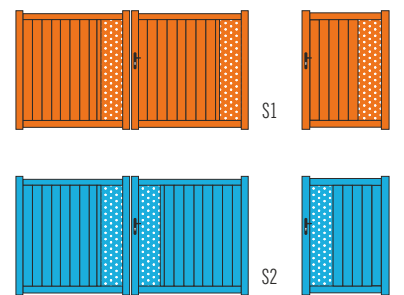

DÉCOR AVEC TÔLE MICRO-PERFORÉE ET TRAVERSE MÉDIANE CHABLIS

PORTILLON (forme A)

H \ L	1.000	1.250	1.500	1.750
1.000	1220	1257	1297	1337
1.100	1231	1271	1309	1360
1.200	1246	1288	1325	1374
1.300	1266	1298	1351	1403
1.400	1274	1318	1362	1424
1.500	1293	1330	1379	1446
1.600	1308	1350	1404	1467
1.700	1323	1362	1420	1489
1.800	1337	1386	1437	1510

PORTAIL BATTANT (forme A)

H \ L	2.500	2.750	3.000	3.250	3.500	3.750	4.000	4.250	4.500
1.000	2265	2339	2430	2525	2611	2670	2766	2842	3092
1.100	2329	2408	2504	2548	2638	2700	2777	2872	3163
1.200	2393	2475	2577	2594	2690	2753	2842	2927	3231
1.300	2456	2544	2654	2669	2771	2838	2925	2994	3293
1.400	2497	2587	2726	2742	2848	2920	2978	3055	3337
1.500	2532	2631	2800	2815	2927	3002	3049	3127	3411
1.600	2571	2671	2874	2888	3006	3084	3123	3209	3481
1.700	2632	2737	2891	2963	3084	3167	3206	3276	3561
1.800	2694	2803	2964	3037	3163	3249	3275	3359	3605

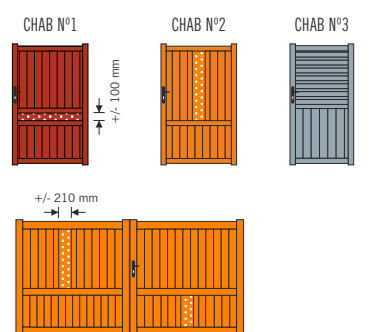



← CORBIÈRES DÉCOR AVEC MENEAX VERTICAUX

		PORTILLON (forme A)			
H \ L		1.000	1.250	1.500	1.750
1.000	1.000	1211	1251	1293	1330
1.100	1.100	1223	1263	1304	1351
1.200	1.200	1242	1281	1317	1362
1.300	1.300	1256	1291	1343	1393
1.400	1.400	1268	1309	1355	1413
1.500	1.500	1283	1323	1368	1433
1.600	1.600	1301	1342	1395	1454
1.700	1.700	1317	1359	1433	1522
1.800	1.800	1335	1385	1456	1542

		PORTAIL BATTANT (forme A)								
H \ L		2.500	2.750	3.000	3.250	3.500	3.750	4.000	4.250	4.500
1.000	1.000	2136	2213	2258	2296	2388	2449	2539	2616	2714
1.100	1.100	2199	2281	2334	2331	2468	2526	2612	2680	2779
1.200	1.200	2258	2342	2404	2456	2546	2617	2707	2786	2884
1.300	1.300	2329	2413	2477	2526	2630	2704	2797	2874	2983
1.400	1.400	2382	2478	2554	2604	2717	2787	2853	2942	3051
1.500	1.500	2450	2543	2622	2681	2794	2874	2923	3010	3109
1.600	1.600	2513	2614	2694	2759	2877	2963	2988	3064	3159
1.700	1.700	2636	2694	2777	2831	2942	3016	3071	3121	3221
1.800	1.800	2675	2759	2853	2904	2989	3064	3126	3212	3285

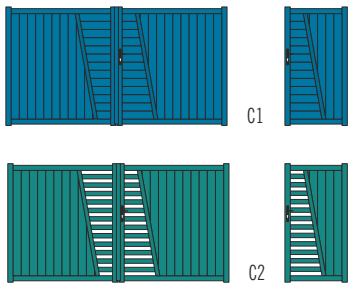

← CHINON DÉCOR CENTRAL AVEC MENEAX INCLINÉS

		PORTILLON (forme A)			
H \ L		1.000	1.250	1.500	1.750
1.000	1.000	1243	1281	1323	1365
1.100	1.100	1256	1295	1336	1385
1.200	1.200	1271	1311	1351	1402
1.300	1.300	1290	1324	1376	1429
1.400	1.400	1298	1345	1386	1452
1.500	1.500	1318	1355	1408	1474
1.600	1.600	1335	1375	1430	1496
1.700	1.700	1348	1386	1449	1517
1.800	1.800	1365	1415	1467	1541

		PORTAIL BATTANT (forme A)								
H \ L		2.500	2.750	3.000	3.250	3.500	3.750	4.000	4.250	4.500
1.000	1.000	2311	2361	2450	2544	2632	2692	2788	2865	2904
1.100	1.100	2372	2429	2525	2570	2660	2724	2799	2896	2948
1.200	1.200	2437	2498	2598	2617	2714	2777	2865	2951	3006
1.300	1.300	2503	2567	2673	2692	2792	2859	2948	3019	3071
1.400	1.400	2541	2610	2749	2766	2873	2943	3003	3079	3256
1.500	1.500	2581	2653	2823	2840	2951	3026	3071	3153	3194
1.600	1.600	2619	2693	2898	2914	3031	3111	3150	3238	3343
1.700	1.700	2680	2759	2917	2988	3111	3193	3237	3305	3457
1.800	1.800	2744	2828	2988	3061	3190	3276	3304	3389	3610

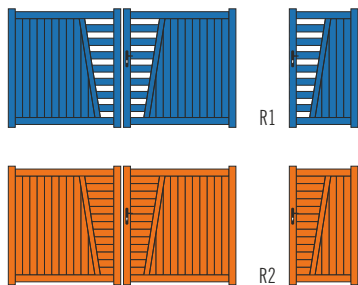

← RINESALTES DÉCOR AVEC MENEAX INCLINÉS TYPE «V»

		PORTILLON (forme A)			
H \ L		1.000	1.250	1.500	1.750
1.000	1.000	1256	1295	1336	1378
1.100	1.100	1268	1307	1350	1402
1.200	1.200	1283	1325	1365	1414
1.300	1.300	1302	1337	1389	1443
1.400	1.400	1311	1359	1403	1468
1.500	1.500	1333	1369	1420	1489
1.600	1.600	1348	1388	1446	1510
1.700	1.700	1363	1403	1465	1534
1.800	1.800	1378	1429	1480	1556

		PORTAIL BATTANT (forme A)								
H \ L		2.500	2.750	3.000	3.250	3.500	3.750	4.000	4.250	4.500
1.000	1.000	2403	2481	2577	2677	2770	2833	2932	3014	3103
1.100	1.100	2470	2555	2656	2703	2799	2865	2945	3048	3153
1.200	1.200	2537	2628	2733	2752	2853	2922	3014	3105	3200
1.300	1.300	2605	2700	2814	2831	2938	3009	3103	3175	3259
1.400	1.400	2646	2745	2892	2909	3021	3097	3158	3240	3323
1.500	1.500	2685	2791	2972	2987	3105	3185	3233	3317	3400
1.600	1.600	2726	2834	3050	3064	3189	3271	3312	3405	3483
1.700	1.700	2792	2903	3066	3143	3271	3359	3404	3476	3562
1.800	1.800	2858	2974	3144	3221	3356	3446	3474	3563	3787

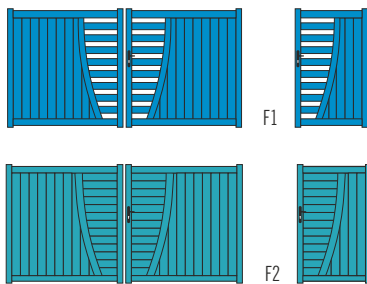

← FITOU DÉCOR CENTRAL AVEC MENEAX CINTRÉS

		PORTILLON (forme A)			
H \ L		1.000	1.250	1.500	1.750
1.000	1.000	1306	1346	1388	1434
1.100	1.100	1319	1362	1405	1456
1.200	1.200	1336	1379	1419	1471
1.300	1.300	1355	1391	1448	1503
1.400	1.400	1364	1413	1457	1524
1.500	1.500	1384	1424	1476	1548
1.600	1.600	1404	1446	1504	1570
1.700	1.700	1417	1457	1522	1594
1.800	1.800	1434	1487	1542	1619

		PORTAIL BATTANT (forme A)								
H \ L		2.500	2.750	3.000	3.250	3.500	3.750	4.000	4.250	4.500
1.000	1.000	2450	2531	2630	2731	2825	2888	2991	3074	3158
1.100	1.100	2520	2605	2710	2755	2854	2922	3005	3109	3215
1.200	1.200	2586	2678	2788	2806	2911	2981	3074	3169	3267
1.300	1.300	2658	2753	2871	2887	2998	3069	3164	3239	3352
1.400	1.400	2700	2800	2949	2966	3082	3158	3222	3305	3418
1.500	1.500	2740	2847	3031	3048	3169	3248	3298	3384	3471
1.600	1.600	2782	2889	3111	3127	3254	3337	3378	3473	3566
1.700	1.700	2848	2960	3129	3204	3337	3426	3471	3543	3629
1.800	1.800	2916	3033	3205	3285	3422	3516	3542	3633	3813

FITOU PAS DE LAMES «Z» NI BRISE-VUE

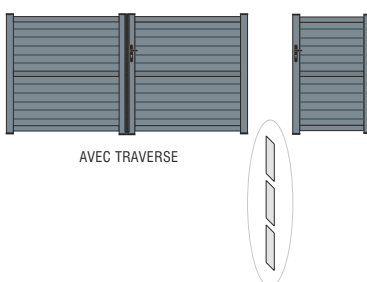

← MEDOC LAMES PERSIENNÉES 110x20 HORIZONTALES

		PORTILLON (forme A)			
H \ L		1.000	1.250	1.500	1.750
1.000	1.000	1130	1165	1206	1243
1.100	1.100	1141	1178	1220	1264
1.200	1.200	1158	1194	1232	1279
1.300	1.300	1173	1206	1256	1305
1.400	1.400	1180	1226	1265	1327
1.500	1.500	1199	1237	1283	1349
1.600	1.600	1327	1366	1423	1491
1.700	1.700	1345	1391	1446	1671
1.800	1.800	1364	1415	1471	1559

		PORTAIL BATTANT (forme A)								
H \ L		2.500	2.750	3.000	3.250	3.500	3.750	4.000	4.250	4.500
1.000	1.000	2090	2175	2236	2336	2444	2574	2804	2919	3048
1.100	1.100	2117	2229	2259	2388	2487	2617	2852	2960	3091
1.200	1.200	2140	2267	2314	2434	2541	2670	2902	3010	3145
1.300	1.300	2195	2305	2360	2461	2593	2714	2951	3079	3213
1.400	1.400	2252	2348	2415	2520	2638	2756	3005	3118	3296
1.500	1.500	2348	2445	2520	2638	2736	2929	3188	3306	3408
1.600	1.600	2617	2623	2789	2908	3026	3215	3491	3608	3737
1.700	1.700	2736	2736	2905	3166	3132	3381	3686	3813	3930
1.800	1.800	2853	2896	2994	3174	3216	3532	3866	3962	4090

CASES FONCÉES MENEAX VERTICALE SUR LAMES HORIZONTALES



COULISSANTS VERSION DESIGN

CONTEMPORAIN • ASSEMBLÉ VISSÉ TENON MORTAISE

LAMES LARGES
sans + value

PROFILS ALUMINIUM

MONTANTS	70x45 / 65x45
TRAVERSES	85x60 / 70x35
BARREAUX	70x20
REPLISSAGE	100x20 / 150x20 / 200x20
ESPACE ENTRE BARREAUX	+/- 70 mm
MENEAX	70x28

LAMES BRISE-VUE SIMPLES
sur 5 Modèles sans + value

Lames Z
PERSIENNÉES
SUR 5 Modèles

- Lames «Z» Horizontales / Verticales + 10%.
- Largeur maxi des Lames «Z» 1.500 mm.
- Lames Horizontales avec meneau central.
- Plus de 3 mt de passage avec Lames «Z», rajouter 1 meneau par vantail.



LARGEUR ET CARACTERISTIQUES TECHNIQUES
IDEM LAMES «Z»



LES COULISSANTS SONT LIVRÉS AVEC

- ✓ 1 Guide à galets (nylon)
- ✓ 1 Platine de réception
- ✓ Serrure à canon européen, 3 clés
- ✓ Poignée aluminium
- ✓ Rail au sol à visser
- ✓ 1 Butée d'ouverture à visser
- ✓ Traverse basse renforcée pour automatisme



POTEAU PRIX UNIT.

HAUTEUR	100x100	150x150	200x200
1.000	193	406	455
1.100	193	406	455
1.200	200	417	455
1.300	200	417	480
1.400	206	427	480
1.500	206	427	514
1.600	218	450	514
1.700	218	450	541
1.800	232	470	541

Platine à visser (poteau 200x200) **115€**/un.
Trappes de visite **48€**/un



OPTIONS (forme A)

	PORTILLON	PORTAIL
Lames Larges Horizontales	0	0
Lames Brise-vue simples	0	0
Lames «Z» type persiennées	10%	10%
RAL hors standard		377
Crémaillère nylon vissée		39/ml
Profil cache-crémaillère + crémaillère nylon		93/ml

▶ Autres teintes ou modifications **NOUS CONSULTER**



AUTOPORTÉ LIMITÉ À 4500 mm LARGEUR
PRIX DU KIT = **2.221 €**/un. voir page 66

FORME

A (UNIQUEMENT)

VILLAGE

DÉCOR AVEC BARREAUX AJOURÉS LUSSAC

PORTILLON (forme A)		1.000	1.250	1.500	1.750
H	L				
1.000	1118	1154	1195	1231	
1.100	1130	1167	1207	1251	
1.200	1146	1180	1220	1267	
1.300	1162	1195	1243	1293	
1.400	1169	1213	1252	1314	
1.500	1188	1224	1271	1335	
1.600	1206	1242	1295	1355	
1.700	1222	1264	1314	1518	
1.800	1240	1288	1337	1417	

PORTAIL COULISSANT (forme A)		2.500	2.750	3.000	3.250	3.500	3.750	4.000	4.250	4.500	4.750
H	L										
1.000	2791	2823	2863	2945	3012	3183	3259	3446	3500	3595	
1.100	2809	2882	2932	3010	3084	3256	3333	3528	3582	3690	
1.200	2859	2936	2998	3070	3156	3330	3421	3571	3620	3743	
1.300	2906	2988	3077	3143	3227	3418	3499	3651	3718	3827	
1.400	2966	3045	3138	3209	3315	3494	3571	3705	3784	3882	
1.500	3019	3093	3216	3289	3401	3567	3648	3787	3868	3962	
1.600	3078	3153	3292	3369	3487	3640	3730	3863	3947	4052	
1.700	3132	3215	3377	3432	3527	3672	3806	3944	4147	4332	
1.800	3188	3296	3446	3528	3595	3730	3869	4024	4195	4400	

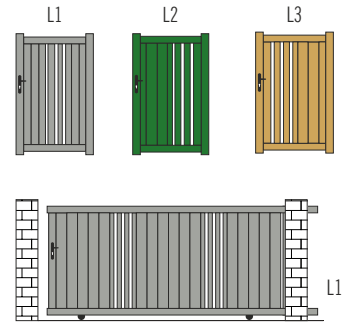

DÉCOR AVEC TÔLE MICRO-PERFORÉE SAUTERNES

PORTILLON (forme A)		1.000	1.250	1.500	1.750
H	L				
1.000	1203	1237	1278	1315	
1.100	1213	1250	1291	1336	
1.200	1229	1267	1303	1350	
1.300	1245	1278	1329	1376	
1.400	1252	1297	1337	1398	
1.500	1273	1307	1353	1418	
1.600	1290	1326	1378	1439	
1.700	1304	1347	1404	1484	
1.800	1320	1370	1423	1507	

PORTAIL COULISSANT (forme A)		2.500	2.750	3.000	3.250	3.500	3.750	4.000	4.250	4.500	4.750
H	L										
1.000	2896	2930	2973	3056	3127	3301	3383	3568	3612	3705	
1.100	2917	2989	3043	3123	3200	3378	3460	3629	3674	3771	
1.200	2969	3046	3111	3188	3275	3456	3550	3688	3738	3834	
1.300	3015	3102	3193	3261	3350	3548	3629	3746	3798	3908	
1.400	3078	3159	3257	3330	3441	3624	3705	3810	3866	3962	
1.500	3133	3212	3337	3412	3529	3700	3787	3869	3926	4044	
1.600	3194	3272	3415	3498	3618	3778	3871	3919	3986	4112	
1.700	3242	3336	3526	3595	3690	3813	3937	4039	4195	4385	
1.800	3282	3418	3568	3665	3745	3875	4002	4112	4263	4453	

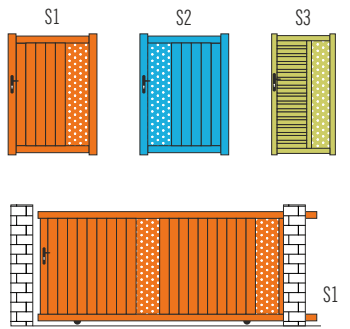

DÉCOR AVEC TÔLE MICRO-PERFORÉE ET TRAVERSE MÉDIANE CHABLIS

PORTILLON (forme A)		1.000	1.250	1.500	1.750
H	L				
1.000	1220	1257	1297	1337	
1.100	1231	1271	1309	1360	
1.200	1246	1288	1325	1374	
1.300	1266	1298	1351	1403	
1.400	1274	1318	1362	1424	
1.500	1293	1330	1379	1446	
1.600	1308	1350	1404	1467	
1.700	1323	1362	1420	1489	
1.800	1337	1386	1437	1510	

PORTAIL COULISSANT (forme A)		2.500	2.750	3.000	3.250	3.500	3.750	4.000	4.250	4.500	4.750
H	L										
1.000	2984	3051	3151	3185	3256	3350	3429	3495	3640	3805	
1.100	3025	3105	3209	3277	3326	3432	3501	3589	3766	3904	
1.200	3071	3156	3269	3336	3395	3505	3582	3681	3839	4002	
1.300	3129	3217	3321	3390	3459	3576	3668	3766	3922	4112	
1.400	3183	3278	3378	3439	3556	3645	3754	3850	4049	4218	
1.500	3239	3337	3437	3521	3611	3720	3834	3944	4135	4308	
1.600	3282	3399	3515	3600	3683	3807	3914	4040	4247	4417	
1.700	3375	3457	3617	3665	3753	3871	4008	4118	4350	4519	
1.800	3589	3677	3829	3918	3978	4090	4233	4387	4545	4624	

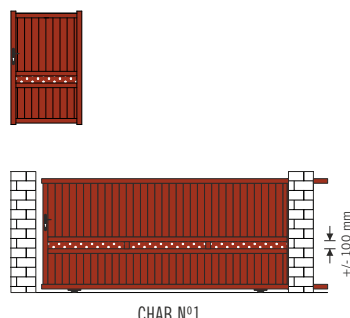



CORBIÈRES DÉCOR AVEC MENEaux VERTICAUX

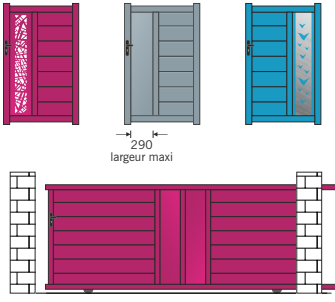

		PORTILLON (forme A)			
H \ L		1.000	1.250	1.500	1.750
1.000	1.000	1211	1251	1293	1330
1.100	1.100	1223	1263	1304	1351
1.200	1.200	1242	1281	1317	1362
1.300	1.300	1256	1291	1343	1393
1.400	1.400	1268	1309	1355	1413
1.500	1.500	1283	1323	1368	1433
1.600	1.600	1301	1342	1395	1454
1.700	1.700	1317	1359	1433	1522
1.800	1.800	1335	1385	1456	1542

		PORTAIL COULISSANT (forme A)									
H \ L		2.500	2.750	3.000	3.250	3.500	3.750	4.000	4.250	4.500	4.750
1.000	1.000	2906	2944	2986	3069	3139	3317	3398	3584	3627	3721
1.100	1.100	2927	3003	3055	3139	3215	3398	3473	3644	3694	3785
1.200	1.200	2981	3061	3127	3200	3290	3470	3566	3722	3768	3866
1.300	1.300	3027	3116	3209	3276	3362	3562	3644	3774	3817	3935
1.400	1.400	3094	3159	3275	3343	3456	3638	3721	3832	3879	3991
1.500	1.500	3146	3225	3352	3428	3539	3716	3800	3885	3949	4059
1.600	1.600	3206	3287	3431	3505	3632	3793	3884	3933	4004	4133
1.700	1.700	3256	3345	3528	3610	3718	3827	3977	4051	4216	4404
1.800	1.800	3310	3434	3582	3690	3800	3919	4042	4133	4279	4479

CHINON DÉCOR CENTRAL AVEC MENEaux INCLINÉS

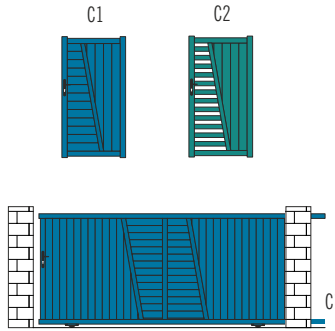

		PORTILLON (forme A)			
H \ L		1.000	1.250	1.500	1.750
1.000	1.000	1243	1281	1323	1365
1.100	1.100	1256	1295	1336	1385
1.200	1.200	1271	1311	1351	1402
1.300	1.300	1290	1324	1376	1429
1.400	1.400	1298	1345	1386	1452
1.500	1.500	1318	1355	1408	1474
1.600	1.600	1335	1375	1430	1496
1.700	1.700	1348	1386	1449	1517
1.800	1.800	1365	1415	1467	1541

		PORTAIL COULISSANT (forme A)									
H \ L		2.500	2.750	3.000	3.250	3.500	3.750	4.000	4.250	4.500	4.750
1.000	1.000	2986	3055	3156	3190	3264	3357	3441	3509	3658	3733
1.100	1.100	3027	3110	3216	3287	3336	3444	3515	3604	3785	3902
1.200	1.200	3076	3161	3276	3345	3405	3518	3595	3698	3859	3991
1.300	1.300	3134	3223	3328	3400	3471	3590	3684	3785	3944	4035
1.400	1.400	3188	3288	3391	3451	3568	3662	3772	3871	4075	4193
1.500	1.500	3248	3346	3449	3533	3626	3737	3853	3962	4161	4277
1.600	1.600	3290	3409	3528	3612	3699	3827	3935	4064	4273	4385
1.700	1.700	3387	3470	3632	3678	3771	3888	4032	4144	4379	4520
1.800	1.800	3604	3694	3848	3939	4002	4114	4261	4418	4575	4683

RINESALTES DÉCOR AVEC MENEaux INCLINÉS TYPE «V»

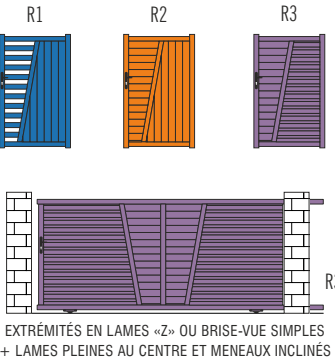

		PORTILLON (forme A)			
H \ L		1.000	1.250	1.500	1.750
1.000	1.000	1256	1295	1336	1378
1.100	1.100	1268	1307	1350	1402
1.200	1.200	1283	1325	1365	1414
1.300	1.300	1302	1337	1389	1443
1.400	1.400	1311	1359	1403	1468
1.500	1.500	1333	1369	1420	1489
1.600	1.600	1348	1388	1446	1510
1.700	1.700	1363	1403	1465	1534
1.800	1.800	1378	1429	1480	1556

		PORTAIL COULISSANT (forme A)									
H \ L		2.500	2.750	3.000	3.250	3.500	3.750	4.000	4.250	4.500	4.750
1.000	1.000	3015	3085	3189	3221	3296	3393	3474	3542	3693	3840
1.100	1.100	3058	3140	3248	3320	3367	3477	3548	3637	3822	3974
1.200	1.200	3106	3194	3309	3377	3437	3551	3631	3735	3895	4059
1.300	1.300	3164	3257	3362	3432	3504	3626	3720	3822	3980	4133
1.400	1.400	3218	3321	3423	3483	3605	3696	3810	3908	4112	4235
1.500	1.500	3277	3381	3482	3567	3662	3774	3890	4004	4202	4365
1.600	1.600	3323	3443	3562	3649	3737	3867	3974	4104	4316	4508
1.700	1.700	3418	3503	3670	3716	3807	3928	4073	4184	4422	4617
1.800	1.800	3637	3732	3885	3977	4041	4155	4302	4462	4622	4767

FITOU DÉCOR CENTRAL AVEC MENEaux CINTRÉS

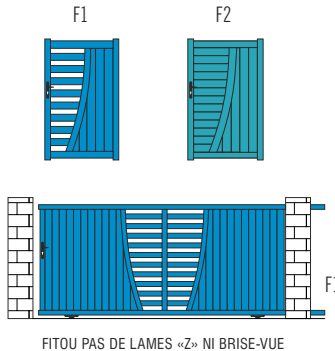

		PORTILLON (forme A)			
H \ L		1.000	1.250	1.500	1.750
1.000	1.000	1306	1346	1388	1434
1.100	1.100	1319	1362	1405	1456
1.200	1.200	1336	1379	1419	1471
1.300	1.300	1355	1391	1448	1503
1.400	1.400	1364	1413	1457	1524
1.500	1.500	1384	1424	1476	1548
1.600	1.600	1404	1446	1504	1570
1.700	1.700	1417	1457	1522	1594
1.800	1.800	1434	1487	1542	1619

		PORTAIL COULISSANT (forme A)									
H \ L		2.500	2.750	3.000	3.250	3.500	3.750	4.000	4.250	4.500	4.750
1.000	1.000	3076	3146	3254	3287	3361	3460	3543	3613	3766	3892
1.100	1.100	3119	3203	3312	3385	3434	3546	3618	3712	3899	4032
1.200	1.200	3170	3259	3375	3446	3507	3624	3704	3810	3974	4128
1.300	1.300	3227	3322	3429	3500	3576	3698	3795	3899	4060	4226
1.400	1.400	3282	3389	3492	3555	3676	3771	3885	3988	4195	4385
1.500	1.500	3344	3448	3551	3637	3735	3849	3969	4084	4287	4494
1.600	1.600	3391	3512	3632	3721	3811	3942	4054	4185	4404	4605
1.700	1.700	3488	3573	3743	3789	3884	4006	4152	4268	4509	4712
1.800	1.800	3712	3804	3962	4056	4122	4238	4389	4551	4713	5026

MEDOC LAMES PERSIENNÉES

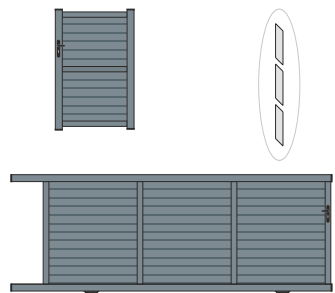

		PORTILLON (forme A)			
H \ L		1.000	1.250	1.500	1.750
1.000	1.000	1130	1165	1206	1243
1.100	1.100	1141	1178	1220	1264
1.200	1.200	1158	1194	1232	1279
1.300	1.300	1173	1206	1256	1305
1.400	1.400	1180	1226	1265	1327
1.500	1.500	1199	1237	1283	1349
1.600	1.600	1327	1366	1423	1491
1.700	1.700	1345	1391	1446	1671
1.800	1.800	1364	1415	1471	1559

		PORTAIL COULISSANT (forme A)									
H \ L		2.500	2.750	3.000	3.250	3.500	3.750	4.000	4.250	4.500	4.750
1.000	1.000	2660	2961	2994	3081	3198	3322	3542	3640	3737	3861
1.100	1.100	2703	2978	3037	3126	3239	3381	3597	3715	3790	3920
1.200	1.200	2736	3015	3081	3175	3296	3360	3651	3768	3844	3979
1.300	1.300	2756	3066	3121	3225	3339	3472	3704	3822	3909	4043
1.400	1.400	2797	3096	3156	3263	3381	3511	3758	3876	3962	4102
1.500	1.500	2843	3134	3214	3327	3444	3575	3834	3887	4028	4179
1.600	1.600	2827	3188	3263	3377	3500	3640	3887	3952	4091	4264
1.700	1.700	2961	3236	3326	3444	3570	3705	3957	4039	4179	4356
1.800	1.800	3058	3343	3403	3699	3710	3818	4019	4173	4331	4488



PROFILS ALUMINIUM

MONTANTS	85x60
REPLISSAGE	200x35 / 150x35
PROFIL LAME BASSE	100x35
(pour pas de 100 mm)	



OPTIONS

PORTILLON PORTAIL

Vantaux tiercé (forme A) 1/3 - 2/3 (vantail maxi 2,25 mt)	-	110
Lames horizontales (uniquement)	0	0
Gâche électrique (portillon uniquement)	173	-
Profil de réception pour gâche de portillon	88	-
Serrure électrique en applique (au sol)	-	408
Montage sur paumelles	68	136
+ value Ouverture 180° (PAUMELLES SIMPLES DEPORTÉES)	172	345
+ value Verrou à baionnette posé (POUR OUV. EXT.)	-	121
Renfort pour automatisme enterré	-	184
Récupérateur de pente (arrière piliers) OUV. MANUEL	163	325
Récupérateur de pente (arrière piliers) OUV. MOTORISÉ	489	981
1 Barre de contreventement	-	185
1 Arrêt avec blocage position ouverte	36	36
1 Butée d'arrêt ouverture (portail auto)	27	27
1 Socle à visser pour butée	16	16
RAL hors standard	377	

PORTAIL SANS TRAVERSE, LAMES EPAISSEUR 35mm
ASSEMBÉS ET VISSÉES A 2 MONTANTS D'EXTRÉMITÉ DE 85x60



POTEAU

PRIX UNIT.

HAUTEUR	100x100	150x150	200x200
1.000	193	406	455
1.100	193	406	455
1.200	200	417	455
1.300	200	417	480
1.400	206	427	480
1.500	206	427	514
1.600	218	450	514
1.700	218	450	541
1.800	232	470	541
1.900	232	470	567
2.000	247	490	567
2.100	254	502	585
2.200	265	513	603

Platine à visser (poteau 200x200) 115€/un.
Trappes de visite 48€/un



LES BATTANTS SONT LIVRÉS AVEC

- ✓ Serrure à canon européen, 3 clés
- ✓ Poignée aluminium
- ✓ Sabot de sol
- ✓ Gonds multi-reglages (à visser ou à sceller)
- ✓ Lame interm. ou basse renforcée pour automatisme

FORME

A (UNIQUEMENT)

DIMENSIONS HAUTEURS STANDARD

VILLAGE

AVEC LAMES DE 200x35 HORIZONTALES

CAHORS 200

		PORTILLON (forme A)			
H	L	1.000	1.250	1.500	1.750
*	991	1037	1073	1118	1200
	1.091	1050	1089	1145	1242
*	1.192	1066	1106	1178	1285
	1.292	1084	1118	1216	1326
*	1.392	1106	1151	1256	1367
	1.492	1128	1179	1295	1409
*	1.593	1161	1217	1352	1452
	1.693	1224	1263	1384	1491
*	1.793	1263	1311	1413	1523
	1.893	1345	1395	1470	1585
*	1.994	1386	1443	1522	1671
	2.094	1452	1530	1628	1741

		PORTAIL BATTANT (forme A)								
H	L	2.500	2.750	3.000	3.250	3.500	3.750	4.000	4.250	4.500
*	991	2062	2096	2165	2309	2399	2503	2576	2655	2743
	1.091	2097	2120	2233	2384	2482	2570	2653	2740	2825
*	1.192	2119	2155	2292	2465	2565	2650	2739	2816	2920
	1.292	2154	2213	2377	2541	2649	2736	2814	2899	2987
*	1.392	2274	2335	2438	2619	2732	2815	2897	2972	3076
	1.492	2314	2395	2513	2699	2816	2894	2971	3058	3133
*	1.593	2385	2464	2602	2775	2898	2982	3054	3115	3248
	1.693	2465	2531	2662	2852	2982	3069	3114	3239	3383
*	1.793	2603	2675	2815	2932	3035	3126	3240	3381	3511
	1.893	2675	2782	2917	3037	3150	3254	3369	3494	3615
*	1.994	2760	2881	3015	3164	3320	3457	3613	3773	3889
	2.094	2852	3000	3111	3276	3454	3620	3779	3935	4090

* avec lame basse de 100x35

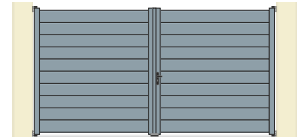

CAHORS 200

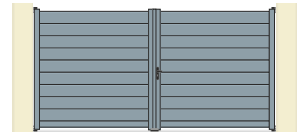

CAHORS 200 avec une règle de 100

AVEC LAMES DE 150x35 HORIZONTALES

CAHORS 150

		PORTILLON (forme A)			
H	L	1.000	1.250	1.500	1.750
	992	1037	1073	1118	1200
*	1.092	1050	1089	1145	1242
	1.142	1059	1094	1163	1259
*	1.243	1070	1109	1201	1302
	1.293	1084	1118	1216	1326
*	1.393	1097	1139	1246	1342
	1.443	1112	1161	1329	1386
*	1.544	1147	1190	1342	1433
	1.594	1161	1217	1352	1452
*	1.694	1224	1263	1384	1491
	1.744	1251	1303	1401	1512
*	1.845	1279	1334	1446	1542
	1.895	1345	1395	1470	1585
*	1.995	1386	1443	1522	1671
	2.045	1422	1486	1585	1705

		PORTAIL BATTANT (forme A)								
H	L	2.500	2.750	3.000	3.250	3.500	3.750	4.000	4.250	4.500
	992	2062	2096	2165	2309	2399	2503	2576	2655	2743
*	1.092	2097	2120	2233	2384	2482	2570	2653	2740	2825
	1.142	2102	2138	2276	2447	2546	2635	2720	2800	2899
*	1.243	2144	2226	2368	2526	2624	2717	2791	2892	2965
	1.293	2154	2213	2377	2541	2649	2736	2814	2899	2987
*	1.393	2255	2309	2415	2597	2682	2786	2852	2942	3046
	1.443	2291	2366	2469	2669	2788	2868	2939	3027	3106
*	1.544	2379	2470	2583	2760	2881	2956	3028	3100	3227
	1.594	2385	2464	2602	2775	2898	2982	3054	3115	3248
*	1.694	2465	2531	2662	2852	2982	3069	3114	3239	3383
	1.744	2503	2577	2711	2902	3005	3111	3213	3362	3487
*	1.845	2646	2745	2894	3000	3111	3226	3349	3466	3581
	1.895	2675	2782	2917	3037	3150	3254	3369	3494	3615
*	1.995	2760	2881	3015	3164	3320	3457	3613	3773	3889
	2.045	2803	2958	3070	3221	3404	3566	3737	3878	4017

* avec lame basse de 100x35



CAHORS 150



CAHORS 150 avec une règle de 100

AUCUNE MODIFICATION N'EST POSSIBLE

CAHORS STANDARD

		PORTILLON (forme A)	
H	L	1.000	
	1.492	989	LAMES DE 200
	1.693	1074	

H	L	1.000	
	1.594	1015	LAMES DE 150
	1.744	1095	

		PORTAIL BATTANT (forme A)			
H	L	3.000	3.500	4.000	
	1.492	2294	2498	2633	LAMES DE 200
	1.693	2429	2643	2761	

H	L	3.000	3.500	4.000	
	1.594	2374	2571	2711	LAMES DE 150
	1.744	2475	2665	2849	

CAHORS 200

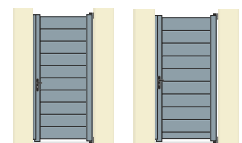

avec une règle de 100

CAHORS 150

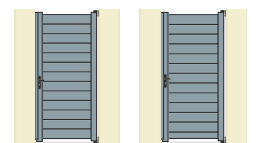

avec une règle de 100



COULISSANTS

CONTEMPORAIN • ASSEMBLÉ VISSÉ

VERSION DESIGN LIGNES MODERNES

PROFILS ALUMINIUM

MONTANTS	85x60
REPLISSAGE	200x35 / 150x35
PROFIL LAME BASSE	100x35
(pour pas de 100 mm)	



OPTIONS (forme A)

PORTILLON PORTAIL

RAL hors standard	377
Crémaillère nylon vissée	39 /ml
Profil cache-crémaillère + crémaillère nylon	93 /ml
▶ Autres teintes ou modifications	NOUS CONSULTER

PORTAIL SANS TRAVERSE, LAMES EPAISSEUR 35mm

ASSEMBÉS ET VISSÉS A 2 MONTANTS D'EXTRÉMITÉ DE 85x60



POTEAU

PRIX UNIT.

HAUTEUR	100x100	150x150	200x200
1.000	193	406	455
1.100	193	406	455
1.200	200	417	455
1.300	200	417	480
1.400	206	427	480
1.500	206	427	514
1.600	218	450	514
1.700	218	450	541
1.800	232	470	541
1.900	232	470	567
2.000	247	490	567
2.100	254	502	585
2.200	265	513	603

Platine à visser (poteau 200x200) **115€** /un.

Trappes de visite **48€** /un



LES COULISSANTS SONT LIVRÉS AVEC

- ✓ 1 Guide à galets (nylon)
- ✓ 1 Platine de réception
- ✓ Serrure à canon européen, 3 clés
- ✓ Poignée aluminium
- ✓ Rail au sol à visser
- ✓ 1 Butée d'ouverture à visser
- ✓ Traverse basse renforcée pour automatisme

FORME

A

(UNIQUEMENT)

DIMENSIONS HAUTEURS STANDARD

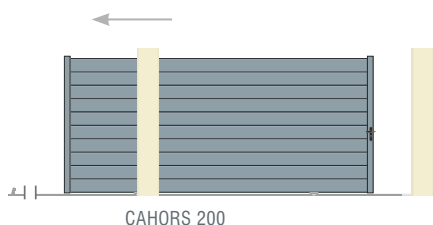

CAHORS 200

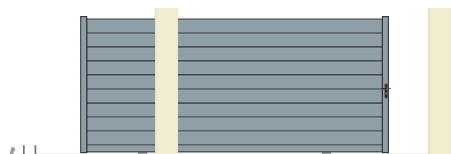

CAHORS 200 avec une règle de 100

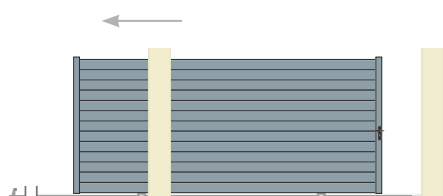

CAHORS 150

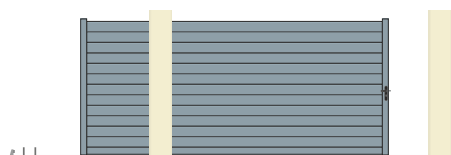

CAHORS 150 avec une règle de 100

CAHORS 200 AVEC LAMES DE 200x35 HORIZONTALES



PORTAIL COULISSANT (forme A)

H \ L	2.500	2.750	3.000	3.250	3.500	3.750	4.000	4.250	4.500	4.750
* 991	2703	2771	2855	2927	2998	3064	3144	3185	3305	3404
* 1.091	2743	2823	2926	2995	3043	3146	3177	3301	3401	3550
* 1.192	2791	2874	2984	3053	3110	3175	3294	3395	3543	3693
* 1.292	2847	2936	3037	3104	3173	3289	3381	3534	3671	3799
* 1.392	2898	2997	3094	3153	3269	3378	3529	3657	3795	3977
* 1.492	2955	3054	3151	3271	3365	3526	3651	3792	3973	4099
* 1.593	2999	3114	3284	3381	3528	3654	3789	3968	4093	4232
* 1.693	3090	3296	3385	3529	3652	3804	3971	4089	4230	4340
* 1.793	3301	3391	3532	3660	3805	3972	4085	4226	4338	4484
* 1.893	3377	3524	3674	3814	3969	4093	4233	4340	4473	4634
* 1.994	3526	3670	3818	3973	4112	4232	4346	4494	4640	4800
* 2.094	3672	3807	3959	4112	4260	4366	4495	4646	4794	4940

* avec lame basse de 100x35

CAHORS 150 AVEC LAMES DE 150x35 HORIZONTALES



PORTAIL COULISSANT (forme A)

H \ L	2.500	2.750	3.000	3.250	3.500	3.750	4.000	4.250	4.500	4.750
* 992	2703	2771	2855	2927	2998	3064	3144	3185	3305	3404
* 1.092	2743	2823	2926	2995	3043	3146	3177	3301	3401	3550
* 1.142	2765	2844	2958	3025	3085	3158	3218	3345	3470	3618
* 1.243	2817	2911	3011	3085	3151	3243	3362	3470	3612	3760
* 1.293	2847	2936	3037	3104	3173	3289	3381	3534	3671	3799
* 1.393	2898	2997	3094	3153	3269	3378	3529	3657	3795	3977
* 1.443	2911	3012	3132	3245	3337	3459	3600	3729	3906	4046
* 1.544	2955	3054	3151	3271	3365	3526	3651	3792	3973	4099
* 1.594	2999	3114	3284	3381	3528	3654	3789	3968	4093	4232
* 1.694	3090	3296	3385	3529	3652	3804	3971	4089	4230	4340
* 1.744	3271	3365	3505	3632	3779	3945	4059	4200	4311	4461
* 1.845	3352	3498	3645	3785	3938	4065	4207	4313	4447	4607
* 1.895	3377	3524	3674	3814	3969	4093	4233	4340	4473	4634
* 1.995	3526	3670	3818	3973	4112	4232	4346	4494	4640	4800
* 2.045	3645	3782	3933	4086	4233	4340	4467	4620	4768	4914

* avec lame basse de 100x35

AUCUNE MODIFICATION N'EST POSSIBLE

CAHORS STANDARD



PORTILLON (forme A)

H \ L	1.000	
1.492	989	LAMES DE 200
1.693	1074	

H \ L	1.000	
1.594	1015	LAMES DE 150
1.744	1095	



PORTAIL COULISSANT (forme A)

H \ L	3.000	3.500	4.000	
1.492	2951	3164	3451	LAMES DE 200
1.693	3185	3452	3771	

H \ L	3.000	3.500	4.000	
1.594	3084	3327	3589	LAMES DE 150
1.744	3311	3578	3859	



CLÔTURES

CONTEMPORAIN • ASSEMBLÉ VISSÉ

TOTEM

pour boîte
aux
lettres



TOTEM HAUTEUR (mm)	LARGEUR FIXE (475 mm)
1.000	679
1.250	712
1.500	743
1.750	786
2.000	819

prix sans BAL

LAMES LARGES
sans + value

LIVRÉES
EN PANNEAUX

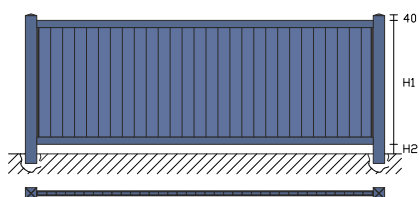

LIVRÉES
EN PANNEAUX

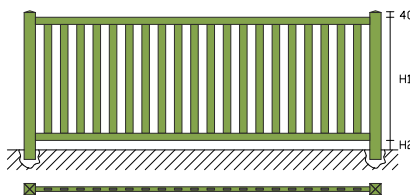

Clôture à Panneau Plein

Lames horizontales ou verticales
Aluminium thermolaqué
Traverses: 65x35
Lames de remplissage: 100x20

Clôture Barreaudée

Aluminium thermolaqué
Traverses: 65x35
Barreaux: 70x20

Clôture à Panneau Lames Brise-Vue simples

Lames horizontales
Cache-vue partiel (vision côté extérieur occulté)
Traverses: 65x35
Lames de remplissage brise-vue simples: 110x20
Panneau (2 mt maxi)

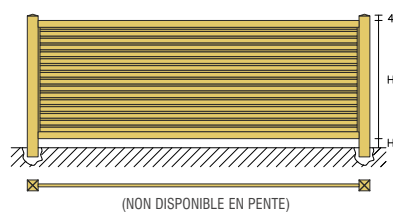

(NON DISPONIBLE EN PENTE)

Clôture à Panneau Lames «Z»

Lames horizontales ou verticales
Cache-vue partiel (vision côté extérieur occultée)
Traverses: 65x35
Lames «Z» de remplissage: 120x20
Panneau (2 mt maxi)

VILLAGE



LIVRÉES
EN PANNEAUX

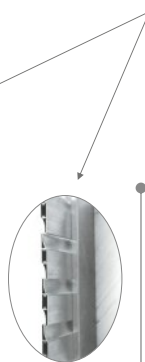

LIVRÉES
EN PANNEAUX

Clôture à Lisses

LIVRÉES EN KIT

Aluminium thermolaqué
1/ 2/ 3 lisses
Lisses: 80x20

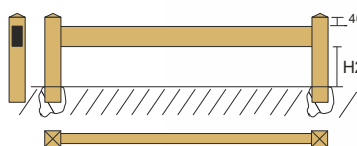

1 LISSE

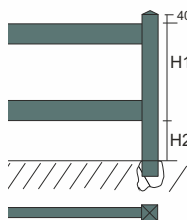

2 LISSES

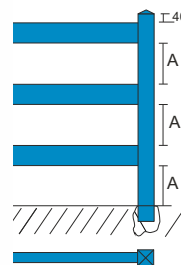

3 LISSES

Poteau intermédiaire

(à visser et à sceller)
Profil: 80x80 et 50x50
Scellement prévu: 150 mm

Ecart maxi entre poteaux: 2 mt



TARIF CLÔTURES ET POTEAUX

H	CLÔTURES (le ml)						POTEAUX (l'unité)		
	BARREAUDÉE	PLEINE ou BRISE-VUE SIMPLES	LAMES «Z» HORIZONTALES ou VERTICALES	1 LISSE (80x20)	2 LISSES (80x20)	3 LISSES (80x20)	EXTRÉMITÉ À VISSER (80x25)	INTERMÉDIAIRE OU EXTRÉMITÉ À SCELLER (50x50x3)	INTERMÉDIAIRE OU EXTRÉMITÉ À SCELLER (80x80x2)
400	174	197	212	23	45	67	32	35	50
600	201	235	269	23	45	67	34	41	61
800	229	285	328	23	45	67	37	46	72
1.000	260	315	384	23	45	67	41	53	85
1.200	284	340	440	23	45	67	45	58	95



Boîte aux lettres laquée	253€
Réservation boîte aux lettres avec support	211€
Clôture en angle autre que 90° ou en pente	sur devis
Clôture plein avec lames 45° (fougères)	67€/m2
Clôture avec lisse haute cintrée ou CDG	68€/ml
Entre murs ou départ d'un mur: à sceller ou à visser (traverses avec platines) à préciser	



Embaise à visser pour poteaux (50x50)	23€ / unit.
Embaise à visser pour poteaux (80x80)	30€ / unit.
Embaise à visser pour traverse	18€ / unit.
Embaise (étrier) à visser pour lisse	12€ / unit.

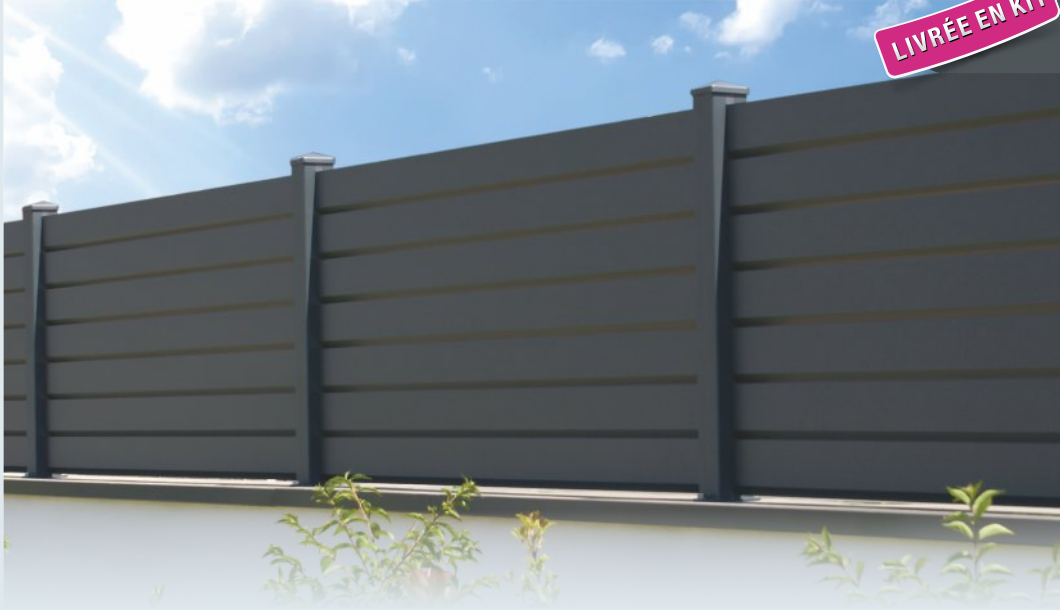

LIVRÉE EN KIT

CLÔTURE SUR MESURE AVEC PLANS



POTEAU D'ANGLE VARIABLE



ATOUTS INCONTESTABLES



DURABLE



PEU D'ENTRETIEN



RAPIDE À POSER



INTIMITÉ PRÉSERVÉE



POTEAUX 80x80 / 80x25



HAUTEUR 420 à 2030 mm

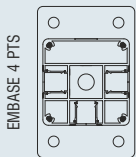

POTEAU MULTIDÉPART
PROFIL 80x80
D'ANGLE 90°

DEMI-POTEAU
PROFIL 80x25

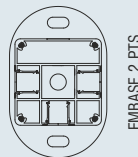

POTEAU MULTIDÉPART ALUMINIUM

Les diverses implantations du poteau multifonction au sol ou sur muret.

Utilisé en départ et finition, en poteau d'angle et intermédiaire, il suffit d'insérer les closoirs sur les faces du poteau non utilisés.

D'installation rapide il suffit de sceller ou le visser sur muret ou au sol, ensuite enfilez les lames et les closoirs dans les poteaux.

Les closoirs qui servent de câbles entre les lisses sont prédecoupés en usine.

Toutes les clôtures de la gamme horizontale sont équipées de poteaux multidépart, les hauteurs des poteaux sont en fonction de la hauteur des clôtures (se reporter aux tableaux du tarif et croquis des clôtures).

En fonction de la clôture, nous vous conseillons de réduire l'entraxe des poteaux lorsque vous dépassez 1.200 mm de hauteur.

Nous vous conseillons une fixation par scellement pour plus de 1.200 mm de hauteur.

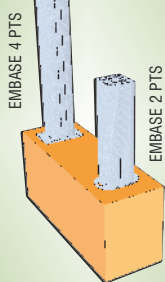

POTEAU AVEC EMBASE À VISSER

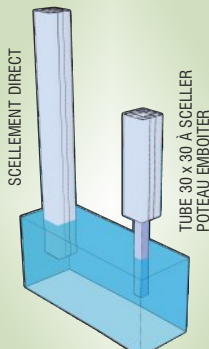

POTEAU À SCELLER



MODES DE FIXATION DES POTEAUX

HAUTEUR (mm)	MODES DE FIXATION
≤ 1070	avec embase 2 points de fixation, épaisseur 10 mm à visser au poteau
≤ 1670	avec tube acier 30x30 à sceller
≤ 1670	multidépart avec embase 4 points de fixation, 10 mm vissée au poteau
≤ 2100	multidépart par scellement direct



CLÔTURES BRISE-VUE

CONTEMPORAINES

• ligne horizontale •



Réalisez vous-même

votre clôture pleine, ajourée ou faites **une belle composition**, pleine en partie basse et ajourée en partie haute.

» CLÔTURES À LAMES HORIZONTALES «

LIVRÉES EN KIT

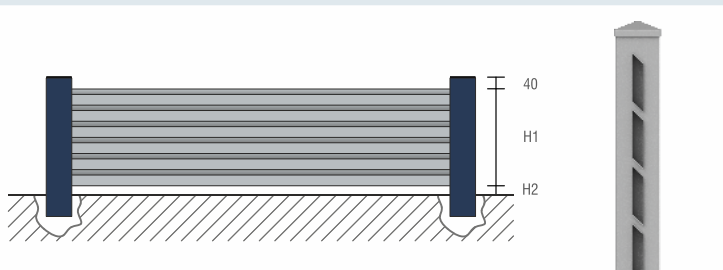

TARIF CLÔTURE ET POTEAU A SCELLER CH1 - LAMES PERSIENNEES

CH1

HAUTEUR HORS SOL	TARIF POTEAU	POTEAU d'ANGLE	TARIF (ml) CLÔTURE	QT. de LAMES
440	65	106	82	4
545	72	116	102	5
650	82	132	123	6
755	90	143	143	7
860	91	152	162	8
965	99	165	184	9
1070	106	177	205	10
1175	115	193	224	11
1280	124	205	246	12
1385	133	218	266	13
1490	141	231	285	14
1595	149	245	307	15
1700	157	260	328	16
1805	165	269	346	17
1910	172	283	368	18
2015	178	290	387	19

Clôture Lames «Brise-vue» Persiennées Ajourées

- Lames 110x20
- Enfilez (glisser) les lames et les closoirs prédécoupés dans les poteaux
- Poteaux de départ et intermédiaire avec closoirs
- Entraxe des poteaux 2150mm maxi, jusqu'à 1200 de hauteur
- Réduire l'entraxe à 1500mm avec une hauteur supérieure à 1200
- Intervalle fixe entre les lames (un autre intervalle sur consultation)
- Poteau à sceller dans le muret, 150mm

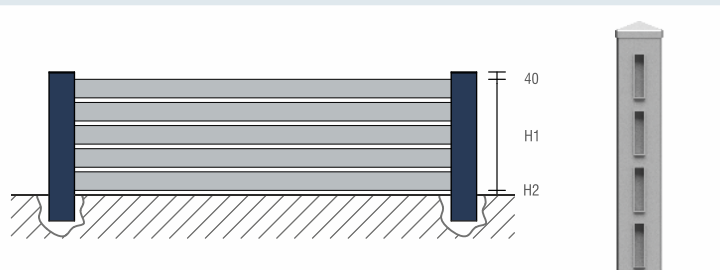

TARIF CLÔTURE ET POTEAU A SCELLER CH2 - LAMES 100x20 HORIZONTALES AJOURÉES

CH2

HAUTEUR HORS SOL	TARIF POTEAU	POTEAU d'ANGLE	TARIF (ml) CLÔTURE	QT. de LAMES
480	70	110	76	4
600	80	121	95	5
720	87	142	115	6
840	91	152	134	7
960	99	165	152	8
1080	109	184	172	9
1200	121	200	191	10
1320	128	218	210	11
1440	135	231	228	12
1560	147	245	249	13
1680	157	260	267	14
1800	165	269	285	15
1920	172	283	305	16
2040	178	290	324	17
2160	190	310	344	18

Clôture Lames 100x20 Ajourées

- Enfilez (glisser) les lames et les closoirs prédécoupés dans les poteaux
- Poteaux avec closoirs
- Entraxe des poteaux 2150mm maxi, jusqu'à 1200 de hauteur
- Réduire l'entraxe à 1500mm avec une hauteur supérieure à 1200
- Intervalle entre les lisses de 10 à 50 mm
- Poteau à sceller dans le muret, 150mm

📍 Intervalle entre les lisses: ajour 20mm dans le tableau ci-dessus



Poteau d'angle à visser



Poteau d'angle avec tube 30x30 à sceller

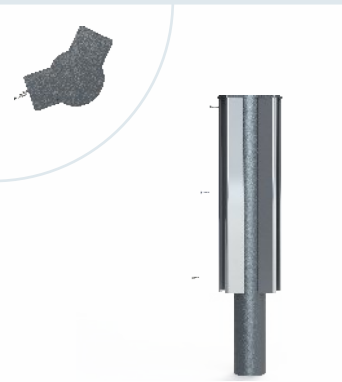

Poteau d'angle à sceller



Poteau d'angle

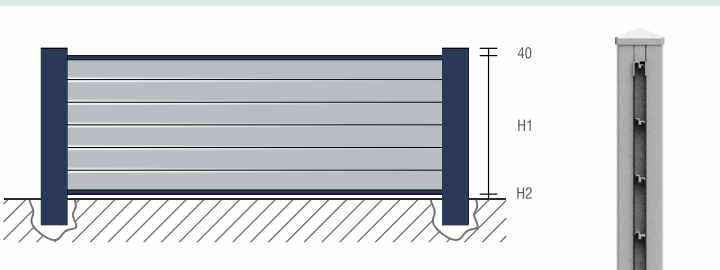

TARIF CLÔTURE ET POTEAU A SCELLER CH3.B - PLEINE LAMES 100x20 HORIZONTALES

CH3

HAUTEUR HORS SOL	TARIF POTEAU	POTEAU d'ANGLE	TARIF (ml) CLÔTURE	QT. de LAMES
430	65	106	76	4
530	72	116	95	5
630	82	132	115	6
730	90	143	134	7
830	91	152	152	8
930	98	165	172	9
1030	105	177	191	10
1130	112	193	210	11
1230	121	205	228	12
1330	128	218	249	13
1430	135	231	267	14
1530	143	245	285	15
1630	149	251	305	16
1730	157	263	324	17
1830	165	272	344	18
1930	172	283	362	19
2030	178	290	382	20

Clôture Pleine Lames 100x20

- Enfiler (glisser) les lames et les closoirs prédécoupés dans les poteaux ensuite fixer les profils «U» de finition sur la lisse haute et basse
- Poteaux de départ et intermédiaire avec closoirs
- Entraxe des poteaux 2150mm maxi, jusqu'à 1200 de hauteur
- Réduire l'entraxe à 1500mm avec une hauteur supérieure à 1200
- Poteau à sceller dans le muret, 150mm



Embase 2 points de fixation à visser au poteau ≤ 1.070 mm	29€ / unit.
Embase 3 points de fixation pour poteau d'angle ≤ 1.670 mm	35€ / unit.
Embase 4 points de fixation vissé au poteau ≤ 1.670 mm	41€ / unit.
Tube acier (30 x 30 mm) à sceller pour fixer le poteau (hauteur maxi 1600)	22€ / unit.



CLÔTURES BRISE-VUE

CONTEMPORAINES

• ligne horizontale •



Réalisez vous-même

votre clôture pleine, ajourée ou faites **une belle composition**, pleine en partie basse et ajourée en partie haute.

» CLÔTURES À LAMES HORIZONTALES «

LIVRÉES EN KIT

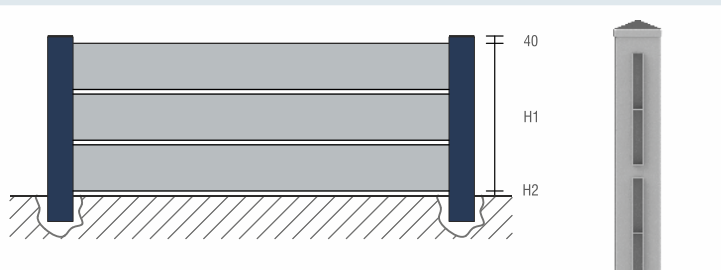

TARIF CLÔTURE ET POTEAU A SCELLER CH4.B - LAMES 200x20 HORIZONTALES AJOURÉES

CH4

HAUTEUR HORS SOL	TARIF POTEAU	POTEAU d'ANGLE	TARIF (ml) CLÔTURE	QT. de LAMES
440	65	106	76	2
660	82	132	115	3
880	95	152	152	4
1100	111	191	191	5
1320	128	218	228	6
1540	143	245	267	7
1760	158	266	305	8
1980	174	285	344	9
2200	190	318	382	10

Clôture Lames 200x20 Ajourées

- Enfilez (glisser) les lames et les closoirs prédécoupés dans les poteaux
- Poteaux avec closoirs
- Entraxe des poteaux 2150mm maxi, jusqu'à 1200 de hauteur
- Réduire l'entraxe à 1500mm avec une hauteur supérieure à 1200
- Intervalle entre les lisses de 10 à 50 mm
- Poteau à sceller dans le muret, 150mm

📍 Intervalle entre les lisses: ajour 20mm dans le tableau ci-dessus

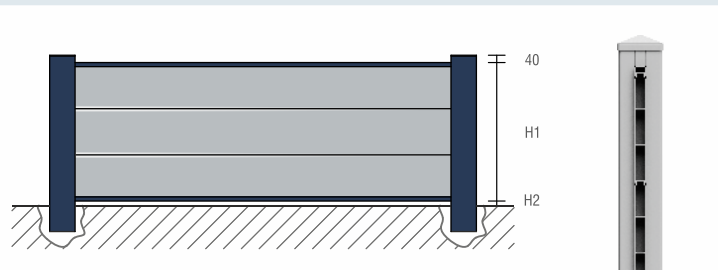

TARIF CLÔTURE ET POTEAU A SCELLER CH5.B - PLEINE LAMES 200x20 HORIZONTALES

CH5

HAUTEUR HORS SOL	TARIF POTEAU	POTEAU d'ANGLE	TARIF (ml) CLÔTURE	QT. de LAMES
430	65	106	76	2
630	82	132	115	3
830	91	152	152	4
1030	105	177	191	5
1230	121	205	228	6
1430	135	231	267	7
1630	149	251	305	8
1830	165	272	344	9
2030	178	290	382	10

Clôture Pleine Lames 200x20

- Enfiler (glisser) les lames et les closoirs prédécoupés dans les poteaux, ensuite fixer les profils «U» de finition sur la lisse haute et basse
- Poteaux de départ et intermédiaire avec closoirs
- Entraxe des poteaux 2150mm maxi, jusqu'à 1200 de hauteur
- Réduire l'entraxe à 1500mm avec une hauteur supérieure à 1200
- Poteau à sceller dans le muret, 150mm

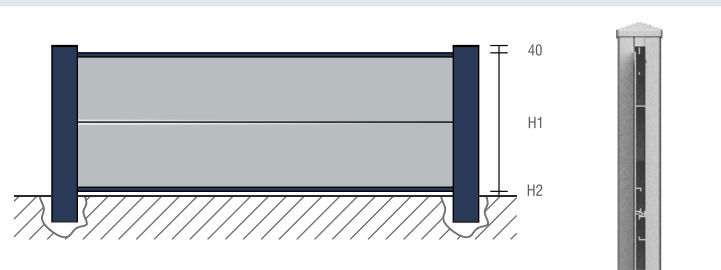

TARIF CLÔTURE ET POTEAU A SCELLER CH6.B - PLEINE LAMES 300x20 HORIZONTALES

CH6

HAUTEUR HORS SOL	TARIF POTEAU	POTEAU d'ANGLE	TARIF (ml) CLÔTURE	QT. de LAMES
630	82	132	121	2
930	98	165	179	3
1230	121	205	241	4
1530	143	245	300	5
1830	165	272	359	6
2130	185	300	419	7

Clôture Pleine Lames 300x20

- Enfiler (glisser) les lames et les closoirs prédécoupés dans les poteaux, ensuite fixer les profils «U» de finition sur la lisse haute et basse
- Poteaux de départ et intermédiaire avec closoirs
- Entraxe des poteaux 2150mm maxi, jusqu'à 1200 de hauteur
- Réduire l'entraxe à 1500mm avec une hauteur supérieure à 1200
- Poteau à sceller dans le muret, 150mm

📍 Platine à visser (pour poteau) 35€/unit. pour hauteur 1200 maxi

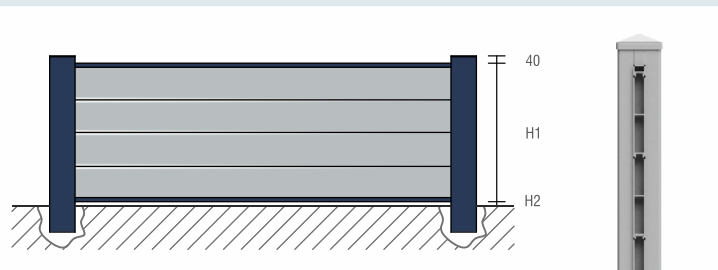

TARIF CLÔTURE ET POTEAU A SCELLER CH7 - PLEINE LAMES 150x20 HORIZONTALES

CH7

HAUTEUR HORS SOL	TARIF POTEAU	POTEAU d'ANGLE	TARIF (ml) CLÔTURE	QT. de LAMES
332	56	98	60	2
483	68	113	90	3
634	82	132	121	4
785	91	146	149	5
936	98	165	179	6
1087	110	184	210	7
1238	121	205	241	8
1389	132	224	269	9
1540	143	245	301	10
1691	155	258	330	11
1842	165	272	361	12
1993	174	285	389	13
2144	185	300	421	14

Clôture Pleine Lames 150x20

- Enfiler (glisser) les lames et les closoirs prédécoupés dans les poteaux ensuite fixer les profils «U» de finition sur la lisse haute et basse
- Poteaux de départ et intermédiaire avec closoirs
- Entraxe des poteaux 2150mm maxi, jusqu'à 1200 de hauteur
- Réduire l'entraxe à 1500mm avec une hauteur supérieure à 1200
- Poteau à sceller dans le muret, 150mm



Embase 2 points de fixation à visser au poteau ≤ 1.070 mm	29€ / unit.
Embase 3 points de fixation pour poteau d'angle ≤ 1.670 mm	35€ / unit.
Embase 4 points de fixation vissé au poteau ≤ 1.670 mm	41€ / unit.
Tube acier (30 x 30 mm) à sceller pour fixer le poteau (hauteur maxi 1600)	22€ / unit.

EXPÉDITEUR _____

DATE DE RÉCEPTION _____

DATE DE RENVOI _____



VILLAGE



BATTANTS

N° CDE: _____

Société : _____

Adresse Livraison : _____

ATTENTION LIVRAISON SUR CHANTIER **129€** DE PORT

 DEMANDE DE PRIX CONFIRMATION DE COMMANDE

RÉF CLIENT _____

DÉLAIS _____ SEMAINES

(après réception de la confirmation de commande et des plans avec votre BON POUR ACCORD)
TRANSPORT PAR SEMI-REMORQUE (**ATTENTION À L'ACCESSIBILITÉ**)

PRIX NET _____

MODÈLE _____ FORME _____

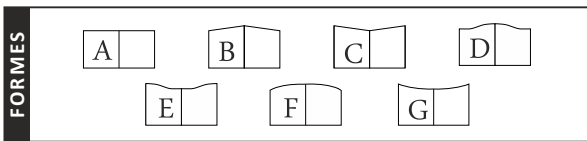
COULEUR RAL _____ TEXTURÉ MAT

Modèles DESIGN (FORME A) UNIQUEMENT

		DIMENSIONS	
LARGEUR ENTRE PILIERS (sans jeu)		L	mm
HAUTEUR DES PILIERS (sous chapeaux)		H1	mm
HAUTEUR AU MONTANT (hors gond)		H2	mm
HAUTEUR A LA FLÈCHE	VALEUR DE LA FLÈCHE: 150 mm pour L≤3500 mm 200 mm pour L>3500 mm	H3	mm
		HAUTEUR AU GOND (+ 150 mm / + 200 mm)	

OPTIONS

- | | |
|---|---|
| <input type="checkbox"/> SERRURE ET POIGNÉE | <input type="checkbox"/> SANS SERRURE ET POIGNÉE |
| <input type="checkbox"/> SERRURE ÉLECTRIQUE EN APPLIQUE | |
| <input type="checkbox"/> RENFORT POUR AUTOMATISME ENTERRÉ | |
| <input type="checkbox"/> 2 ARRÊTS AVEC BLOCAGE | <input type="checkbox"/> À SCELLER <input type="checkbox"/> À VISSER |
| <input type="checkbox"/> 2 BUTÉES D'ARRÊT | <input type="checkbox"/> À SCELLER <input type="checkbox"/> À VISSER |
| <input type="checkbox"/> VANTAUX TIERCÉ (FORME A UNIQ.) | <input type="checkbox"/> 1/3 2/3 <input type="checkbox"/> 2/3 1/3 |
| <input type="checkbox"/> BARRE DE CONTREVENTEMENT | |
| <input type="checkbox"/> CACHE JEU ENTRE MONTANT ET PILIER | |
| <input type="checkbox"/> LAMES A 45° (fougère) | <input type="checkbox"/> Partie Basse <input type="checkbox"/> Partie Haute |
| <input type="checkbox"/> LAMES (100x20) | <input type="checkbox"/> LAMES (150x20) |
| <input type="checkbox"/> LAMES LARGES (200x20) | <input type="checkbox"/> LAMES EXTRA-LARGES (300x20) |
| <input type="checkbox"/> LAMES BRISE-VUE SIMPLES | <input type="checkbox"/> LAMES «Z» PERSIENNÉES |
| | <input type="checkbox"/> Horizontales <input type="checkbox"/> Verticales |
| <input type="checkbox"/> DÉCOR TÔLE Aluminium (CORBIÈRES) | MOTIF Réf: _____ |
| <input type="checkbox"/> DÉCOR EXTÉRIEUR | <input type="checkbox"/> DÉCOR INTÉRIEUR Identique |
| <input type="checkbox"/> DÉCOUPE LASER Simple de la Tôle | MOTIF Réf: _____ |
| <input type="checkbox"/> DÉCOUPE LASER Double (avec acrylique blanc) | |
| <input type="checkbox"/> DÉCOUPE LASER Double (avec tôle d'une autre couleur) | RAL STANDARD _____ |
| <input type="checkbox"/> NUMÉRO DE DOMICILE | <input type="checkbox"/> AUTRES MOTIFS RÉF _____ |
| <input type="checkbox"/> TOTEM AVEC BOÎTE AUX LETTRES | <input type="checkbox"/> TOTEM AVEC RESERVATION B.A.L. |
| <input type="checkbox"/> TOTEM AVEC BOÎTE À COLIS CONNECTÉE | |

OBSERVATIONS

BON POUR ACCORD

CONDITIONS GÉNÉRALES DE VENTE LUES ET ACCEPTÉES

Signature / Tampon: _____

OPTIONS 2

SENS D'OUVERTURE

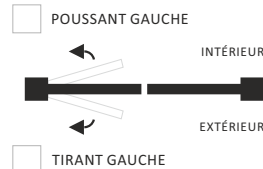
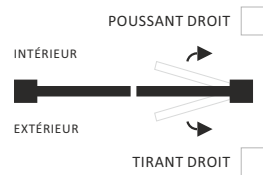

TYPE DE POSE

-
- 90° ENTRE PILIERS (STANDARD)
-
- OUVERTURE VERS L'EXTÉRIEUR
-
-
- OUVERTURE SUR PENTE (DÉNIVELÉ PAR ML) _____ %
-
-
- 180° ARRIÈRE PILIERS
-
- 180° ENTRE PILIERS
-
-
- MONTAGE SUR PAUMELLES

FIXATION

-
- GONDS HAUTS AVEC CACHE-GONDS (STANDARD)
-
-
- GONDS BAS MULTIRÉGLAGE À VISSER (STANDARD)
-
-
- GONDS MULTIRÉGLAGE À VISSER HAUT ET BAS
-
-
- GONDS À SCELLER HAUT ET BAS
-
-
- CRAPAUDINE À VISSER AU SOL
-
-
- GONDS 3 POINTS À VISSER HAUT ET BAS

NB. DE POTEAUX (AVEC GONDS MONTÉS) à sceller

- QT: _____ 100x100 - HAUTEUR HORS SOL _____ mm
- QT: _____ 150x150 - HAUTEUR HORS SOL _____ mm
- QT: _____ 200x200 - HAUTEUR HORS SOL _____ mm
- QT: _____ PLATINE À VISSER POUR POTEAU 200x200 / 150x150
- QT: _____ TRAPPES DE VISITE

POSE STANDARD

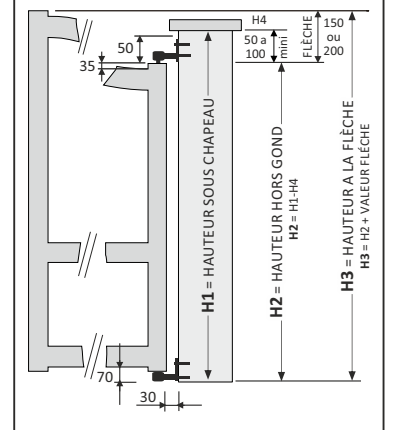

EXPÉDITEUR _____

DATE DE RÉCEPTION _____

DATE DE RENVOI _____



VILLAGE



PORTILLONS

N° CDE: _____

Société : _____
Adresse Livraison : _____

ATTENTION LIVRAISON SUR CHANTIER **129€** DE PORT

DEMANDE DE PRIX CONFIRMATION DE COMMANDE

RÉF CLIENT _____

DÉLAIS _____ SEMAINES
 (après réception de la confirmation de commande et des plans avec votre BON POUR ACCORD)
 TRANSPORT PAR SEMI-REMORQUE (**ATTENTION À L'ACCESSIBILITÉ**)

PRIX NET _____

MODÈLE _____ FORME _____

COULEUR RAL _____ TEXTURÉ MAT

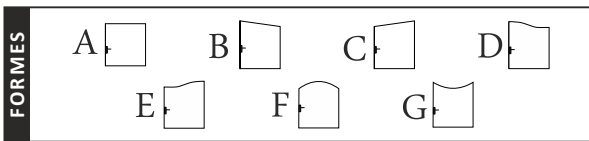

Modèles DESIGN (FORME A) UNIQUEMENT

		DIMENSIONS	
LARGEUR ENTRE PILIERS (sans jeu)		L	mm
HAUTEUR DES PILIERS (sous chapeaux)		H1	mm
HAUTEUR AU MONTANT (hors gond)		H2	mm
HAUTEUR A LA FLÈCHE	VALEUR DE LA FLÈCHE: +/- 60 mm	H3	mm

HAUTEUR AU GOND +/- 60 mm

OPTIONS

SERRURE ET POIGNÉE SANS SERRURE ET POIGNÉE

GÂCHE ÉLECTRIQUE A ENCASTRÉE

PROFIL DE RÉCEPTION GÂCHE

ARRÊT AVEC BLOCAGE À SCELLER À VISSER

BUTÉES D'ARRÊT À SCELLER À VISSER

CACHE JEU ENTRE MONTANT ET PILIER

LAMES A 45° (fougère) Partie Basse Partie Haute

LAMES (100x20) LAMES (150x20)

LAMES LARGES (200x20) LAMES EXTRA-LARGES (300x20)

LAMES BRISE-VUE SIMPLES LAMES «Z» PERSIENNÉES

MONTAGE DES LAMES Horizontales Verticales

DÉCOR TÔLE Aluminium (CORBIÈRES) MOTIF Réf: _____

DÉCOR EXTÉRIEUR DÉCOR INTÉRIEUR Identique

DÉCOUPE LASER Simple de la Tôle MOTIF Réf: _____

DÉCOUPE LASER Double (avec acrylique blanc)

DÉCOUPE LASER Double (avec tôle d'une autre couleur) RAL STANDARD _____

NUMÉRO DE DOMICILE AUTRES MOTIFS RÉF _____

TOTEM AVEC BOÎTE AUX LETTRES TOTEM AVEC RESERVATION B.A.L.

TOTEM AVEC BOITE À COLIS CONNECTÉE

OBSERVATIONS

BON POUR ACCORD

CONDITIONS GÉNÉRALES DE VENTE LUES ET ACCEPTÉES

Signature / Tampon: _____

OPTIONS 2

SENS D'OUVERTURE (vue ext)

POUSSANT DROIT

TIRANT DROIT

POUSSANT GAUCHE

TIRANT GAUCHE

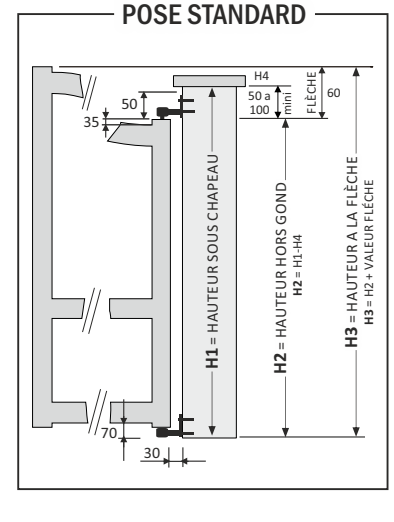

TYPE DE POSE

90° ENTRE PILIERS (STANDARD) OUVERTURE VERS L'EXTÉRIEUR

OUVERTURE SUR PENTE (DÉNIVELÉ PAR ML) _____%

180° ARRIÈRE PILIERS 180° ENTRE PILIERS

MONTAGE SUR PAUMELLES

FIXATION

GONDS HAUTS AVEC CACHE-GONDS (STANDARD)

GONDS BAS MULTIRÉGLAGE À VISSER (STANDARD)

GONDS MULTIRÉGLAGE À VISSER HAUT ET BAS

GONDS À SCELLER HAUT ET BAS

CRAPAUDINE À VISSER AU SOL

GONDS 3 POINTS À VISSER HAUT ET BAS

NB. DE POTEAUX (AVEC GONDS MONTÉS) à sceller

QT: _____ 100x100 - HAUTEUR HORS SOL _____ mm

QT: _____ 150x150 - HAUTEUR HORS SOL _____ mm

QT: _____ 200x200 - HAUTEUR HORS SOL _____ mm

QT: _____ PLATINE À VISSER POUR POTEAU 200x200 / 150x150

QT: _____ TRAPPES DE VISITE

EXPÉDITEUR _____

DATE DE RÉCEPTION _____

DATE DE RENVOI _____



VILLAGE



COULISSANTS

N° CDE: _____

 DEMANDE DE PRIX CONFIRMATION DE COMMANDE

RÉF CLIENT _____

DÉLAIS _____ SEMAINES

(après réception de la confirmation de commande et des plans avec votre BON POUR ACCORD)
TRANSPORT PAR SEMI-REMORQUE (**ATTENTION À L'ACCESSIBILITÉ**)

PRIX NET _____

Société : _____

Adresse Livraison : _____

ATTENTION LIVRAISON SUR CHANTIER **129€** DE PORT

MODÈLE _____ FORME **A**COULEUR RAL _____ TEXTURÉ MAT

FORME A UNIQUEMENT

DIMENSIONS	
LARGEUR ENTRE PILIERS (sans jeu)	L mm
HAUTEUR DES PILIERS (sous chapeaux)	H1 mm
HAUTEUR AU MONTANT (hors platine de guidage)	H2 mm

OPTIONS

- SERRURE ET POIGNÉE SANS SERRURE ET POIGNÉE
 CRÉMAILLÈRE NYLON CRÉMAILLÈRE NYLON AVEC CACHE
 RENFORT D'AUTOMATISME (INTEGRÉ)
 RAIL DE GUIDAGE ZINGUÉ À VISSER (COMPRIS)
 PLATINE DE GUIDAGE N°2 (PLUS VALUE)
 LAMES A 45° (fougère) Partie Basse Partie Haute
 LAMES (100x20) LAMES (150x20)
 LAMES LARGES (200x20) LAMES EXTRA-LARGES (300x20)
 LAMES BRISE-VUE SIMPLES LAMES «Z» PERSIENNÉES
MONTAGE DES LAMES Horizontales Verticales
 POTEAU DE RÉCEPTION FRONTAL LATÉRAL
 POTEAU DE GUIDAGE EXTÉRIEUR INTÉRIEUR
POTEAU ALU À SCELLER 100x100 150x150 200x200
 POTEAU ACIER (100x100) GALVA PEINT MONTÉ SUR PLATINE À VISSER
 PLATINE À VISSER POUR POTEAU 200x200 / 150x150
QT: _____ TRAPPES DE VISITE
 DÉCOR TÔLE Aluminium (CORBIÈRES) MOTIF Réf: _____
 DÉCOR EXTÉRIEUR DÉCOR INTÉRIEUR Identique
 DÉCOUPE LASER Simple de la Tôle MOTIF Réf: _____
 DÉCOUPE LASER Double (avec acrylique blanc)
 DÉCOUPE LASER Double (avec tôle d'une autre couleur) RAL STANDARD _____
 NUMÉRO DE DOMICILE AUTRES MOTIFS RÉF _____
 TOTEM AVEC BOÎTE AUX LETTRES TOTEM AVEC RESERVATION B.A.L.
 TOTEM AVEC BOÎTE À COLIS CONNECTÉE

SENS D'OUVERTURE

(vue ext)

 OUVERTURE À DROITE OUVERTURE À GAUCHE

POSE STANDARD

FORME A

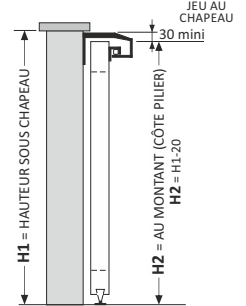

PIÈCE DE RÉCEPTION STANDARD À VISSER

OBSERVATIONS

BON POUR ACCORD

CONDITIONS GÉNÉRALES DE VENTE LUES ET ACCEPTÉES

Signature / Tampon: _____

EXPÉDITEUR _____

DATE DE RÉCEPTION _____

DATE DE RENVOI _____



VILLAGE



CLÔTURES



N° CDE: _____

Société : _____
Adresse Livraison : _____

ATTENTION LIVRAISON SUR CHANTIER **129€** DE PORT

DEMANDE DE PRIX CONFIRMATION DE COMMANDE

RÉF CLIENT _____

DÉLAIS _____ SEMAINES
 (après réception de la confirmation de commande et des plans avec votre BON POUR ACCORD)
 TRANSPORT PAR SEMI-REMORQUE (**ATTENTION À L'ACCESSIBILITÉ**)

PRIX NET _____

MODÈLE 1 LISSE 2 LISSES 3 LISSES LAMES (100x20) LAMES LARGES (200x20)
 BARREAUDÉE À PANNEAU PLEIN LAMES (150x20) LAMES EXTRA-LARGES (300x20)
 LAMES «Z» PERSIENNE LAMES BRISE-VUE SIMPLES LAMES HORIZONTALES LAMES VERTICALES

COULEUR RAL _____
 TEXTURÉ MAT

DIMENSIONS (mm)

		CLÔTURE N° 1	CLÔTURE N° 2	CLÔTURE N° 3	CLÔTURE N° 4	CLÔTURE N° 5	CLÔTURE N° 6
LARGEUR (ENTRE MAÇONNERIE)	L1						
HAUTEUR HORS TOUT (FERS DE LANCE COMPRIS)	H3						
VIDE SOUS LISSE	H2						
HAUTEUR DE FABRICATION (LISSES COMPRIS)	H1						
HAUTEUR CLÔTURE HORS MURET (À LA LISSE HAUTE)	H0						

POTEAUX _____ À VISSER _____ À SCELLER _____

QUANTITÉ	À VISSER		À SCELLER	
	EXTRÉMITÉ (50x50)			
EXTRÉMITÉ (80x80)				
INTERMÉDIAIRE (50x50)				
INTERMÉDIAIRE (80x80)				
EXTRÉMITÉ (80x25) À VISSER PLAQUER AU MUR		<input type="checkbox"/>		
EXTRÉMITÉ DE TRAVERSE À SCELLER	<input type="checkbox"/> OUI	<input type="checkbox"/> NON		
EXTRÉMITÉ DE TRAVERSE AVEC EMBASE À VISSER	<input type="checkbox"/> OUI	<input type="checkbox"/> NON		
EXTRÉMITÉ DE LISSE AVEC ETRIER À VISSER	<input type="checkbox"/> OUI	<input type="checkbox"/> NON		
RÉSERVATION BOÎTE AUX LETTRES	<input type="checkbox"/> OUI	<input type="checkbox"/> NON		

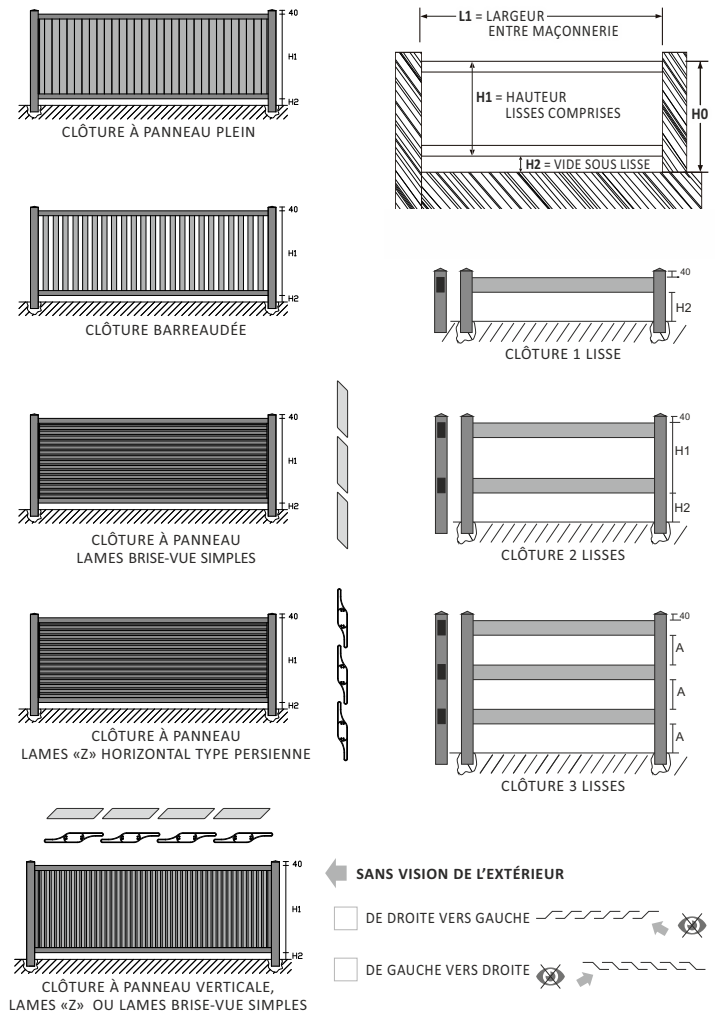

OBSERVATIONS

BON POUR ACCORD
 CONDITIONS GÉNÉRALES DE VENTE LUES ET ACCEPTÉES

Signature / Tampon: _____

CDE ALU VLCL - rev 01.26 **ATTENTION** : mise en fabrication et délai applicable à partir du retour du présent document (et des plans) dûment complétés et signés.
NOTE 1 : en cas de changement d'adresse pour le déchargement, la commande pourrait être livrée ultérieurement, après l'initiation de la production.
 Prix valables 15 jours. Si BPA après ce délai, les prix seront actualisés selon les hausses annoncées.

EXPÉDITEUR _____

DATE DE RÉCEPTION _____

DATE DE RENVOI _____



CLÔTURES BRISE-VUE

LAMES HORIZONTALES

LIVRÉES EN KIT



PORTAILS ET GRILLES SUR MESURE

N° CDE: _____

Société :

Adresse Livraison :

Blank space for company and address information.

DEMANDE DE PRIX CONFIRMATION DE COMMANDE

RÉF CLIENT _____

DÉLAIS _____ SEMAINES

(après réception de la confirmation de commande et des plans avec votre BON POUR ACCORD)
TRANSPORT PAR SEMI-REMORQUE (ATTENTION À L'ACCESSIBILITÉ)

PRIX NET _____



ATTENTION LIVRAISON

SUR CHANTIER 129€ DE PORT

MODÈLE CH1 CH2 CH3 CH4 CH5 CH6 CH7 COULEUR RAL _____ TEXTURÉ MAT

DIMENSIONS (mm)

		CLÔTURE N° 1	CLÔTURE N° 2	CLÔTURE N° 3	CLÔTURE N° 4	CLÔTURE N° 5	CLÔTURE N° 6
LARGEUR (ENTRE MAÇONNERIE)	L1						
HAUTEUR HORS MURET (DU POTEAU)	H3						
VIDE SOUS LISSE	H2						
HAUTEUR DE FABRICATION (LISSES COMPRIS)	H1						
HAUTEUR CLÔTURE HORS MURET (À LA LISSE HAUTE)	H0						

POTEAUX

MULTIDÉPART ALU 80x80 AVEC CLOSOIR					
	FIXATION CONSEILLÉE	AVEC EMBASE À VISSER 2 points	AVEC EMBASE À VISSER 4 points	AVEC TUBE ACIER À SCELLER 30x30 mm	À SCELLER DIRECT
	HAUTEUR (mm)	≤1000	≤1600	≤1600	≤2100
QUANTITÉ	D'ANGLE (80x80)				
	EXTRÉMITÉ (80x80)				
	INTERMÉDIAIRE (80x80)				
	EXTRÉMITÉ (80x25) À VISSER PLAQUER AU MUR				<input type="checkbox"/>

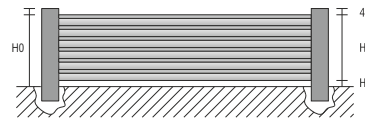

pour les hauteurs H0 (voir tableau du tarif)

CH1

Clôture Lames «Brise vue» Persiennées Ajourées

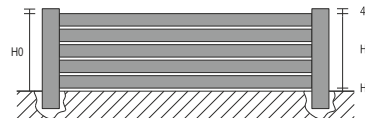

CH2

Clôture Lames 100x20 Ajourées

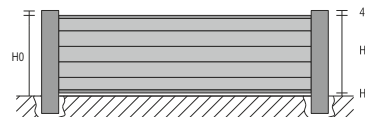

CH3

Clôture Pleine Lames 100x20

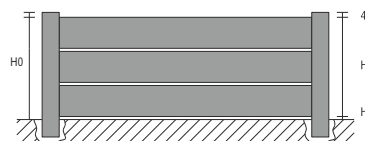

CH4

Clôture Lames 200x20 Ajourées

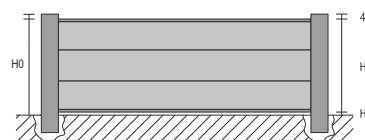

CH5

Clôture Pleine Lames 200x20

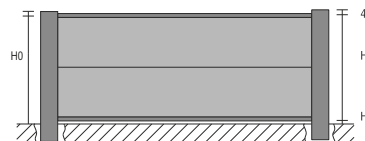

CH6

Clôture Pleine Lames 300x20

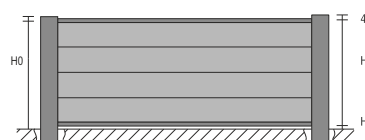

CH7

Clôture Pleine Lames 150x20

OBSERVATIONS

Large empty box for observations.

BON POUR ACCORD

CONDITIONS GÉNÉRALES DE VENTE LUES ET ACCEPTÉES

Signature / Tampon:

Présentation



GAMME CITY

PORTAILS TRADITIONNELLES ASSEMBLAGE PAR SOUDURE

ASPECTS TECHNIQUES



PORTAIL BATTANT

Toutes les caractéristiques techniques ci-après sont appliquées en standard sur tous nos modèles contemporains à assemblage mécanique.

Nos profilés sont en **Aluminium extrudé**:

- Alliage: 6063
- Montants: 40x40 ou 50x50 (renforcé 100x50)
- Traverses basse et médiane: 40x40 ou 50x50 (renforcé 80x40)
- Traverse Haute ou Double-traverse Interm.: 40x20 ou Plat 40x10
- Barreaux: en profil rond Ø 20 mm
- Remplissage: en profil rond Ø 20 mm, ou tôle alu ep. 20 et 30/10
- Serrure encastrée cylindre p. européen
- Poignées (double-béquille bec de cane)
- Sabot de sol avec basculeur
- Gonds multi-réglage



PORTAIL COULISSANT

Tous nos **portails battants** sont également **disponibles en coulissant**, avec un **profil de guidage** sur la **traverse haute ou intermédiaire** pour les modèles (B/C/D/E/F/G) Rail au sol à visser.



PRISE DE COTES

Les hauteurs des portails sont mesurées au point le plus haut des fers de lance (fers de lance dépassant 150mm de la traverse).

La traverse la plus haute est plus basse de 100mm par rapport au montant pivot et les fers de lance dépassent de 50mm ce même montant.

Les montants du centre coté serrure dépassent 150mm la traverse haute.

En largeur, les dimensions sont entre piliers.

Les jeux déduits sont de 30mm sur les côtés et 16mm au centre.

La traverse intermédiaire est à une hauteur du sol de: 640mm avec tôle ajourée, 600mm avec tôle non-ajourée.

FINITION THERMOLAQUAGE

- Protection de l'ensemble par thermolaquage
- Ponçage de l'ensemble et traitement chimique
- Projection de poudre électrostatique polyester de qualité QUALICOAT sans TGIC
- Passage au four à 180° pendant 15 minutes
- Épaisseur de la protection thermodurcissable de +/- 60 micromètres

COULEURS RAL STANDARD

FINITION TEXTURÉ OU MAT

Crème	1015
Rouge	3004 / 3005
Bleu	5002* / 5003 / 5014* / 5024
Vert	6005 / 6009 / 6021
Gris	7006 / 7016 / 7022 / 7024 / 7031* / 7035 / 7039
Marron	8001* / 8003* / 8011 / 8014 / 8019
Noir,Gris	9005 / 9006 / 9007
Blanc	9010 / 9016

*) COULEURS RAL **UNIQUEMENT EN MAT**

FINITION SATINÉ

Bronze	Bronze YW283F
---------------	---------------

FINITION SABLÉ

Bleu	Bleu 600
Noir	Noir 900 / Noir 2100

LES ARGUMENTS

Nous vous proposons une gamme de portails en **aluminium soudé avec l'aspect traditionnel du fer forgé**, du plus simple au plus travaillé.

Nous pouvons fabriquer tous nos modèles sur mesure, selon vos désirs ou tout autre modèle.

Il existe d'infinies combinaisons possibles grâce aux nombreux détails de décor. (avec pointes en fers de lance, ornements, garnitures, volutes, rosaces, etc, ...)

PORTAILS ET GRILLES EN ALUMINIUM SOUDÉ ET THERMOLAQUÉ

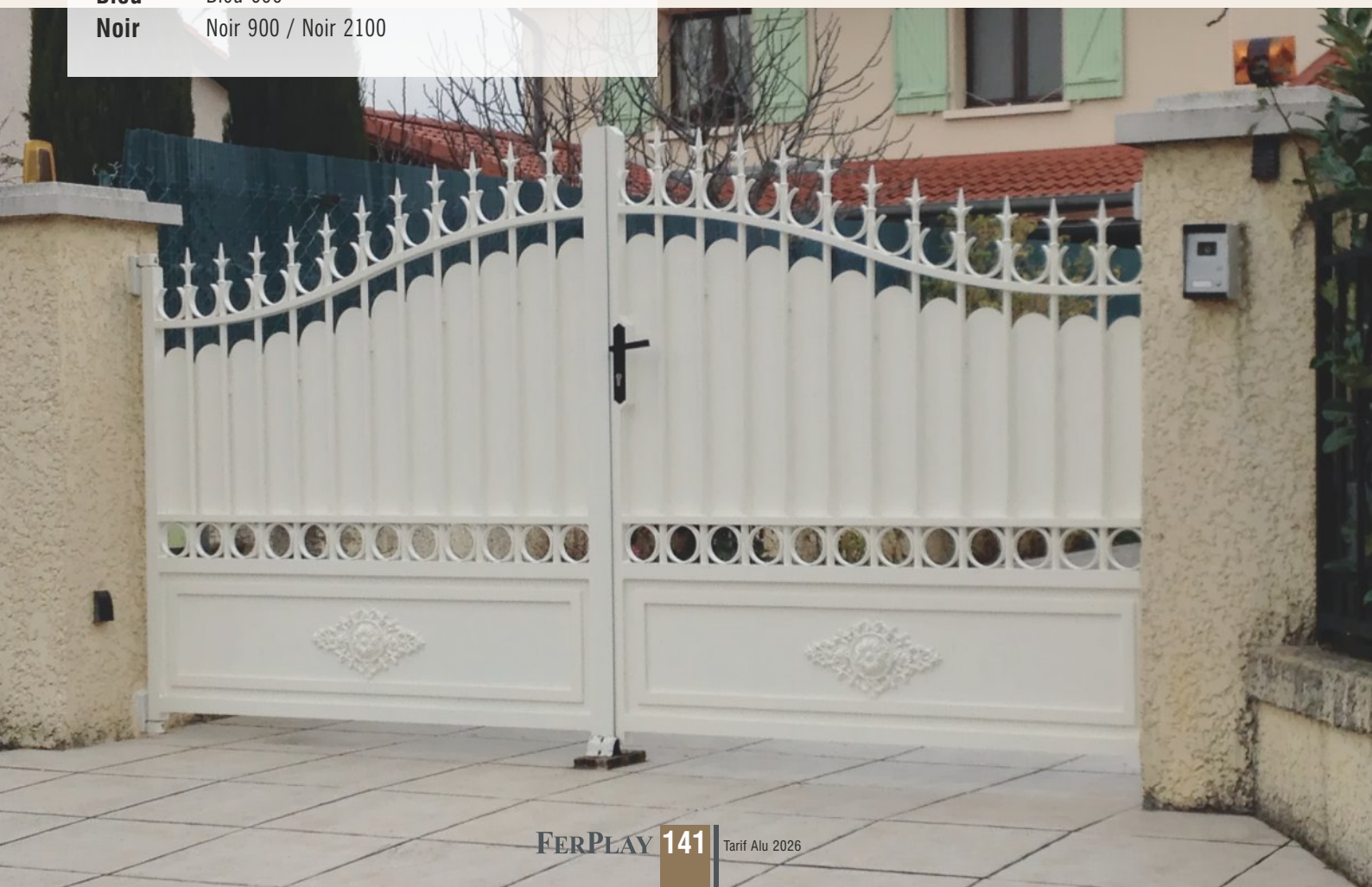



	OPTIONS / DÉCORATIONS	NOM	PRIX	UNITÉ
		FORMES (D / E / F / G) CDG OU CINTRÉES	PORTAIL 197 PORTILLON 98	unit. unit.
		DOUBLE TRAVERSE CDG OU CINTRÉE FORMES (D / E / F / G)	PORTAIL 240 PORTILLON 135	unit. unit.
		DOUBLE TRAVERSE INTERMÉDIAIRE (OU HAUTE DROITE)	PORTAIL 98 PORTILLON 49	unit. unit.
		RANGÉE DE FERS DE LANCE		73 m/l
		RANGÉE DE PETITES VOLUTES VERTICALES		79 m/l
		RANGÉE DE MOTIFS		79 m/l
		RANGÉE DE RONDS		73 m/l
		RANGÉE DE RONDS AJOURÉE		50 m/l
		RANGÉE DE VOLUTES ENTRE TRAVERSES INTERMÉDIAIRES		79 m/l
		RANGÉE DE MANCHONS		104 m/l
		MACARONS (LES 4)		79 jeu
		ROSACE		95 unit.



OPTIONS ET DÉCORATIONS

TRADITIONNELLE • SOUDÉ ET FORGÉ

OPTIONS / DÉCORATIONS	NOM	PRIX	UNITÉ
	ENCADREMENT DE ROSACE (PLAT 40x8)	272	unit.
	JEU DE VOLUTES ENTRE TRAVERSES INTERMÉDIAIRES	54	unit.
	JEU DE VOLUTES AVEC RONDE ENTRE TRAVERSES INTERMÉDIAIRES	59	unit.
	JEU DE 2 VOLUTES VERTICALES SUR BARREAUX	54	unit.
	VOLUTES TYPE BF2	122	unit.
	VOLUTES FRONTONS (PORTAIL)	90	portail
	VOLUTES FRONTONS (PORTILLON)	56	portillon

CACHES-VUES // 1 a 2 mt de Hauteur // Tôles Alu 20/10 avec Peinture de Finition			
	CACHE-VUE DROIT	168	m/l
	SUIVANT LA LISSE	182	m/l
	FESTONNE DROIT	197	m/l
	FESTONNE SUIVANT LA LISSE	224	m/l
Cache-vues en tôle de 1.000 mm de large plaqué et riveté aux barreaux			

+ value MODIFICATION DU SOUBASSEMENT	
SOUBASSEMENT TÔLE ALUMINIUM 30/10 POUR PASSAGE JUSQU'À 5 M DE LARGEUR.	
Hauteur > 500mm et ≤ 600mm	272€/portail
Hauteur > 600mm et ≤ 1250mm	408€/portail
Autres largeurs sur consultation	

CITY



IVRY

TRADITIONNELLE • SOUDÉ ET FORGÉ

MODÈLE IVRY AVEC OPTIONS

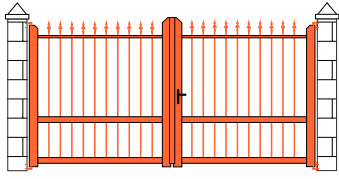

A - N1

COMPOSEZ
VOTRE PORTAIL
AVEC LES
différentes options

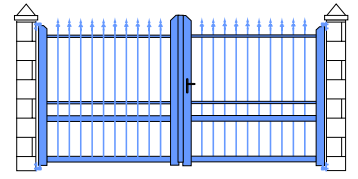

A - N3

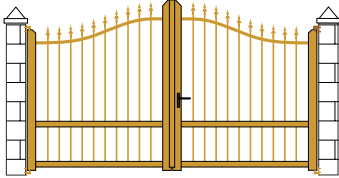

D - N1



D - N9

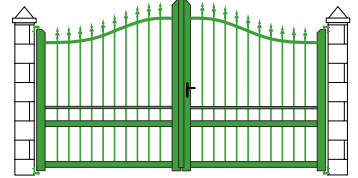

D - N3

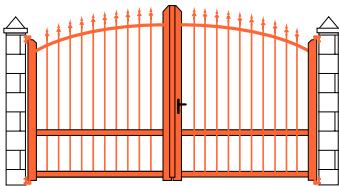

F - N1



F - N2



F - N3



A - N5

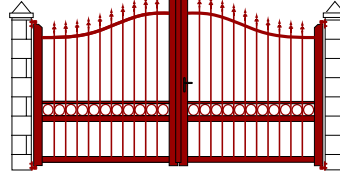

D - N5



F - N5

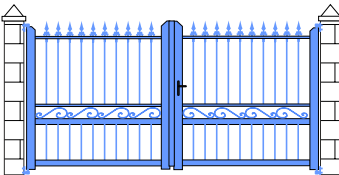

- DOUBLE TRAVERSE INTERMÉDIAIRE
- RANGÉE DE VOLUTES

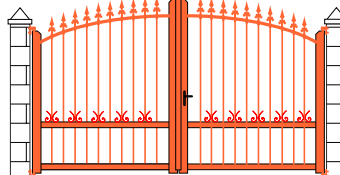

- RANGÉE DE PETITE VOLUTES VERTICALES



- RANGÉE DE MANCHONS N°2 ou N°3
- 2 JEUX DE VOLUTES SUR BARREAUX

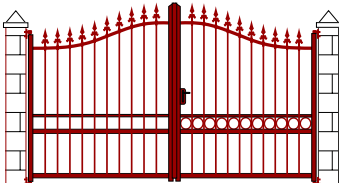

- DOUBLE TRAVERSE INTERMÉDIAIRE
- RANGÉE DE RONDS



- DOUBLE TRAVERSE INTERMÉDIAIRE
- RANGÉE DE RONDS

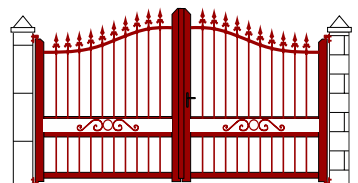

- DOUBLE TRAVERSE INTERMÉDIAIRE
- JEUX DE VOLUTES AVEC RONDE

PORTILLON IVRY

CLÔTURE RUSTIQUE

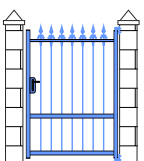

Forme A

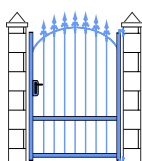

Forme F

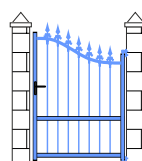

Forme D

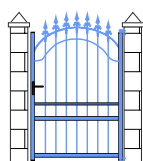

- DOUBLE TRAVERSE

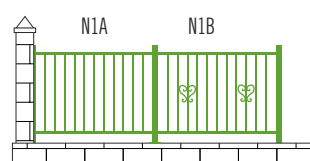

- SIMPLE 2 TRAVERSES BARREAUX Ø20

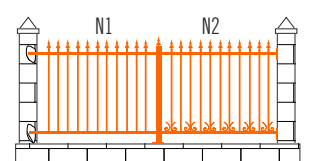

- RANGÉE DE FER DE LANCE ET AVEC PETIT VOLUTES



INRY

TRADITIONNELLE • SOUDÉ ET FORGÉ

FORMES DISPONIBLES



PROFILS ALUMINIUM

MONTANTS DE SECTION	40x40 ou 50x50
TRAVERSES BASSES ET INTERM.	40x40 ou 50x50
TRAVERSE HAUTE	40x20 ou Plat 40x10
DOUBLE TRAVERSE INTERMED.	40x20 ou Plat 40x10
BARREAUX EN PROFIL ROND	Ø 20
ESPACE ENTRE BARREAUX	+/- 100 mm

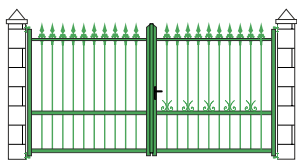
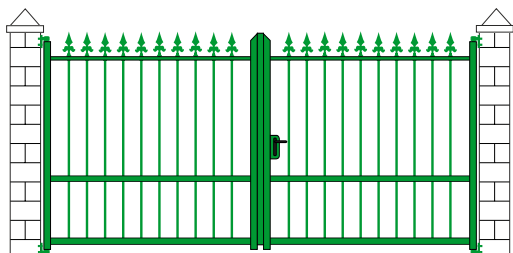

• RANGÉE DE PETITE VOLUTES VERTICALES

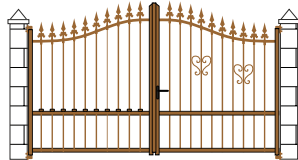

• 2 JEUX DE VOLUTES SUR BARREAUX
• RANGÉE DE MANCHONS N°2 ou N°3

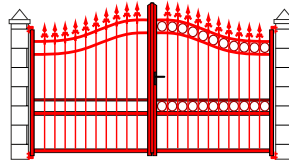

• DOUBLE TRAVERSE INTERMÉDIAIRE
• 2 RANGÉES DE ROUNDS • DOUBLE TRAVERSE HAUTE CDG

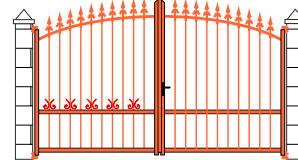

• RANGÉE DE PETITE VOLUTES VERTICALES

TOUTES DÉCORATIONS POSSIBLES voir page 142

📍 Pour les formes (D/E/F/G) la flèche est de
Largeur ≤ 3500 mm Flèche = 200 mm
Largeur > 3500 mm Flèche = 300 mm
(autres hauteurs de flèche sur demande)



PORTAIL BATTANT (forme A)

H \ L	2.500	2.750	3.000	3.250	3.500	3.750	4.000	4.250	4.500	4.750	5.000
1.000	2101	2162	2237	2326	2400	2450	2513	2575	2627	2738	2800
1.100	2148	2210	2289	2379	2456	2508	2572	2636	2687	2803	2868
1.200	2193	2259	2339	2432	2510	2565	2631	2697	2749	2868	2936
1.300	2241	2309	2392	2482	2567	2620	2687	2755	2812	2932	3000
1.400	2289	2359	2443	2536	2622	2677	2747	2816	2877	2998	3066
1.500	2334	2406	2494	2588	2676	2736	2805	2879	2939	3061	3134
1.600	2409	2482	2573	2671	2760	2817	2892	2966	3028	3153	3227
1.700	2470	2546	2637	2738	2830	2889	2994	3069	3134	3261	3337
1.800	2516	2594	2687	2791	2884	2947	3082	3158	3225	3354	3431
1.900	2566	2643	2740	2844	2940	3003	3153	3233	3301	3431	3513
2.000	2612	2693	2792	2897	2995	3060	3226	3307	3378	3512	3592

CASES FONCÉES MONTANTS ET TRAVERSES BASSES DE SECTIONS 50x50



OPTIONS

	PORTILLON	PORTAIL
+ value Formes (D/E/F/G)	98	197
Vantaux tiercé forme A	-	110
Gâche électrique (portillon uniquement)	173	-
Profil de réception pour gâche de portillon	88	-
Serrure électrique en applique (au sol)	-	408
Montage sur paumelles simples	68	136
Montage sur 3 paumelles simples p/ vantail (GRANDS HAUT.)	149	301
+ value Ouverture 180° (2 PAUMELLES SIMPLES DÉPORTÉES)	172	345
+ value Ouverture 180° (2 PAUMELLES RENFORCÉS)	244	486
+ value Fabrication traverse basse en biais (SELON PENTE)	12%	12%
+ value Verrou à baionnette posé (POUR OUVERTURE EXT.)	-	121
Renfort pour automatisme enterré	-	184
Récupérateur de pente (arrière piliers) OUV. MANUEL	163	325
1 Barre de contreventement	-	185
1 Arrêt avec blocage position ouverte	36	36
1 Butée d'arrêt ouverture (portail auto)	27	27
1 Socle à visser pour butée	16	16
RAL hors standard	-	377
Ossature renforcée (*)	10%	10%
▶ Autres teintes ou modifications	NOUS CONSULTER	



POTEAU

PRIX UNIT.

HAUTEUR	100x100	150x150	200x200
1.000	193	406	455
1.100	193	406	455
1.200	200	417	455
1.300	200	417	480
1.400	206	427	480
1.500	206	427	514
1.600	218	450	514
1.700	218	450	541
1.800	232	470	541
1.900	232	470	567
2.000	247	490	567

Platine à visser (poteau 200x200) 115€ /un.
Trappes de visite 48€ /un



PORTILLON (forme A)

H \ L	1.000	1.250	1.500	1.750
1.000	1078	1108	1203	1278
1.100	1102	1134	1228	1303
1.200	1125	1158	1252	1333
1.300	1148	1180	1279	1360
1.400	1170	1207	1304	1386
1.500	1196	1231	1331	1415
1.600	1233	1271	1370	1456
1.700	1264	1301	1404	1491
1.800	1288	1326	1429	1518
1.900	1309	1350	1454	1547
2.000	1334	1375	1480	1575

FORMES



LES PORTAILS SONT LIVRÉS AVEC

PORTAIL BATTANT	PORTAIL COULISSANT
✓ Serrure à canon européen, 3 clés	✓ 1 Guide à galets (nylon)
✓ Poignée aluminium	✓ 1 Platine de réception
✓ Sabot de sol	✓ Serrure à canon européen, 3 clés
✓ Gonds multi-réglages (à visser ou à sceller)	✓ Poignée aluminium
✓ Traverse intermédiaire renforcée pour automatisme	✓ Rail au sol à visser
	✓ 1 Butée d'ouverture à visser



Les formes (D/E/F/G) sont livrées avec
1 Profil à coulisse et 1 Poteau de guidage à sceller, pour 396€

Poteau supplémentaire pour coulissant (voir prix des poteaux)

Crémaillère nylon vissée 39€ /ml

Profil cache-crémaillère + crémaillère nylon 93€ /ml

(*) OPTION RENFORCÉE:
- Montants 100x50 Mini
- Traverse basse et intermédiaire 80x40 Mini



Les coulissants en formes (D/E/F/G)
Hauteur maxi côte montants 1.800 mm | Largeur maxi de passage 4.500 mm



VITRY

TRADITIONNELLE • SOUDÉ ET FORGÉ

MODÈLE VITRY AVEC OPTIONS

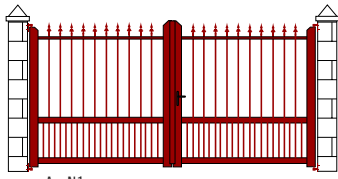

A - N1

COMPOSEZ
VOTRE PORTAIL
AVEC LES
différentes options

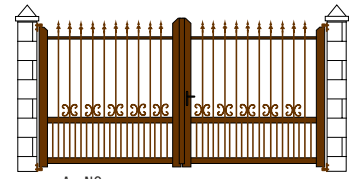

A - N2



D - N1



D - N9

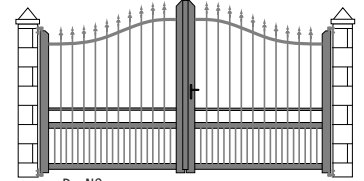

D - N3

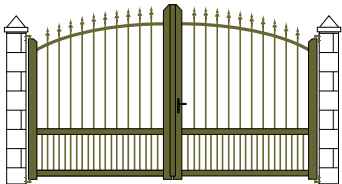

F - N1

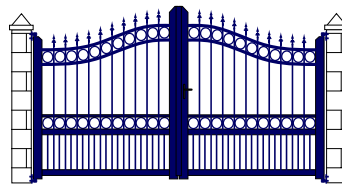

D - N6

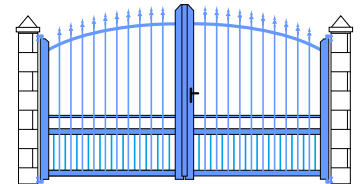

F - N3

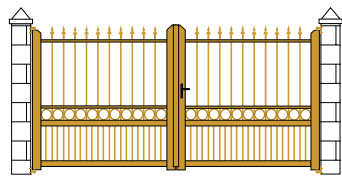

A - N5

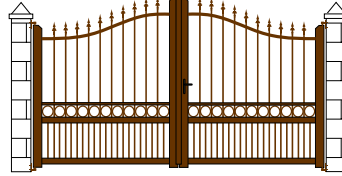

D - N5



F - N5



Forme D

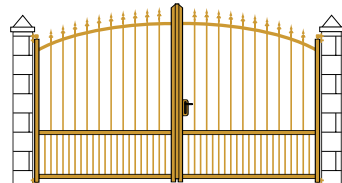

Forme F

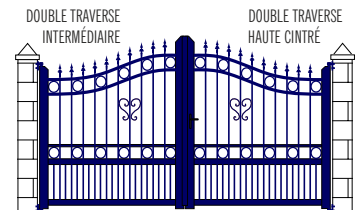

D - N7

- 2 JEUX DE VOLUTES
- 2 RANGÉE DE RONDS AJOURÉ



A - N1

- DOUBLE TRAVERSE INTERMÉDIAIRE
- RANGÉE DE RONDS

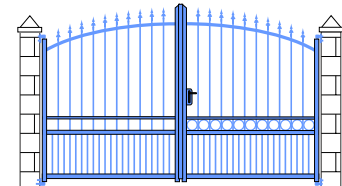

Forme F

- DOUBLE TRAVERSE INTERMÉDIAIRE
- RANGÉE DE RONDS



F - N7

- DOUBLE TRAVERSE INTERMÉDIAIRE
- 2 JEUX DE VOLUTES AVEC RONDE

PORTILLON VITRY

CLÔTURE RUSTIQUE

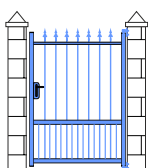

Forme A

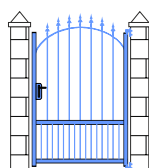

Forme F

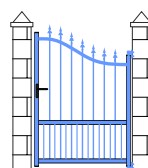

Forme D

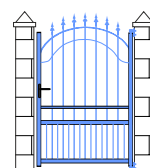

Forme F
• DOUBLE TRAVERSE

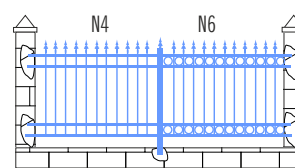

N4 N6
4 TRAVERSES 40x20 ou MÉPLAT 40x10
2 RANGÉES DE RONDS

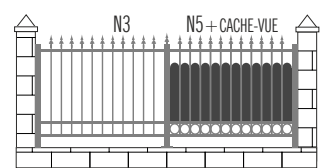

N3 N5 + CACHE-VUE
3 TRAVERSES (TRAVERSES SIMPLES)
1 RANGÉE DE RONDS ET CACHE-VUE



VITRY

TRADITIONNELLE • SOUDÉ ET FORGÉ

FORMES DISPONIBLES

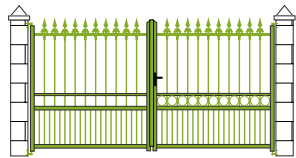
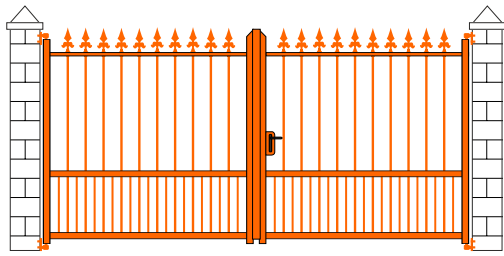

- DOUBLE TRAVERSE INTERMÉDIAIRE
- RANGÉE DE RONDS

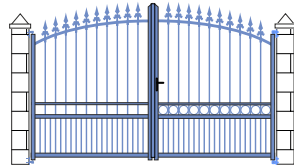

- DOUBLE TRAVERSE INTERMÉDIAIRE
- RANGÉE DE RONDS

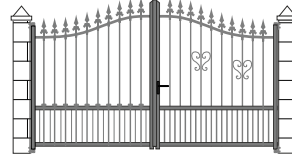

- 2 JEUX DE VOLUTES SUR BARREAUX
- RANGÉE DE MANCHONS N°2 ou N°3



- DOUBLE TRAVERSE INTERMÉDIAIRE
- RANGÉE DE RONDS
- VOLUTE FRONTON

TOUTES DÉCORATIONS POSSIBLES
voir page 142

! Pour les formes (D/E/F/G) la flèche est de
Largeur ≤ 3500 mm Flèche = 200 mm
Largeur > 3500 mm Flèche = 300 mm
(autres hauteurs de flèche sur demande)

PROFILS ALUMINIUM

MONTANTS DE SECTION	40x40 ou 50x50
TRAVERSES BASSES ET INTERM.	40x40 ou 50x50
TRAVERSE HAUTE	40x20 ou Plat 40x10
DOUBLE TRAVERSE INTERMED.	40x20 ou Plat 40x10
BARREAUX EN PROFIL ROND	Ø 20
ESPACE ENTRE BARREAUX	+/- 100 mm

PORTAIL BATTANT (forme A)

H \ L	2.500	2.750	3.000	3.250	3.500	3.750	4.000	4.250	4.500	4.750	5.000
1.000	2370	2432	2506	2590	2666	2716	2804	2866	2917	3025	3087
1.100	2414	2478	2555	2641	2719	2770	2858	2923	2977	3087	3149
1.200	2460	2526	2604	2692	2771	2823	2916	2981	3035	3146	3213
1.300	2505	2572	2654	2742	2823	2877	2972	3039	3093	3206	3275
1.400	2549	2619	2702	2792	2874	2930	3026	3094	3153	3270	3339
1.500	2593	2666	2779	2871	2955	3011	3111	3182	3240	3357	3428
1.600	2638	2712	2853	2948	3035	3093	3194	3265	3328	3448	3521
1.700	2682	2755	2958	3055	3144	3202	3305	3381	3444	3565	3637
1.800	2727	2804	3007	3105	3195	3257	3360	3437	3503	3626	3700
1.900	2773	2850	3084	3184	3276	3339	3445	3523	3589	3715	3792
2.000	2816	2897	3146	3248	3343	3406	3515	3593	3663	3789	3869

CASES FONCÉES MONTANTS ET TRAVERSES BASSES DE SECTIONS 50x50

OPTIONS

	PORTILLON	PORTAIL
+ value Formes (D/E/F/G)	98	197
Vantaux tiercé forme A	-	110
Gâche électrique (portillon uniquement)	173	-
Profil de réception pour gâche de portillon	88	-
Serrure électrique en applique (au sol)	-	408
Montage sur paumelles simples	68	136
Montage sur 3 paumelles simples p/ vantail (GRANDS HAUT.)	149	301
+ value Ouverture 180° (2 PAUMELLES SIMPLES DEPORTÉES)	172	345
+ value Ouverture 180° (2 PAUMELLES RENFORCÉS)	244	486
+ value Fabrication traverse basse en biais (SELON PENTE)	12%	12%
+ value Verrou à baionnette posé (POUR OUVERTURE EXT.)	-	121
Renfort pour automatisme enterré	-	184
Récupérateur de pente (arrière piliers) OUV. MANUEL	163	325
1 Barre de contreventement	-	185
1 Arrêt avec blocage position ouverte	36	36
1 Butée d'arrêt ouverture (portail auto)	27	27
1 Socle à visser pour butée	16	16
RAL hors standard	-	377
Ossature renforcée (*)	10%	10%
▶ Autres teintes ou modifications	NOUS CONSULTER	

POTEAU PRIX UNIT.

HAUTEUR	100x100	150x150	200x200
1.000	193	406	455
1.100	193	406	455
1.200	200	417	455
1.300	200	417	480
1.400	206	427	480
1.500	206	427	514
1.600	218	450	514
1.700	218	450	541
1.800	232	470	541
1.900	232	470	567
2.000	247	490	567

Platine à visser (poteau 200x200) 115€ /un.
Trappes de visite 48€ /un

PORTILLON (forme A)

H \ L	1.000	1.250	1.500	1.750
1.000	1158	1203	1281	1347
1.100	1178	1225	1304	1373
1.200	1203	1247	1330	1401
1.300	1224	1273	1353	1426
1.400	1246	1296	1378	1452
1.500	1269	1318	1417	1491
1.600	1292	1342	1454	1531
1.700	1314	1365	1508	1585
1.800	1336	1386	1531	1613
1.900	1359	1412	1570	1651
2.000	1380	1435	1603	1685

FORMES



PORTAIL COULISSANT (forme A)

(aspect 2 vantaux avec 1 montant central)

H \ L	3.000	3.250	3.500	3.750	4.000	4.250	4.500	4.750	5.000
1.200	3371	3529	3677	3732	3961	4028	4083	4194	4260
1.300	3420	3579	3732	3784	4017	4085	4141	4255	4321
1.400	3470	3629	3783	3838	4075	4142	4201	4316	4385
1.500	3546	3707	3864	3919	4157	4227	4289	4405	4475
1.600	3621	3787	3944	4002	4241	4312	4374	4494	4567
1.700	3728	3892	4052	4110	4352	4427	4489	4612	4685
1.800	3775	3944	4101	4165	4407	4484	4551	4674	4747
1.900	3851	4021	4184	4246	4490	4569	4636	4762	4839
2.000	3914	4085	4250	4313	4562	4640	4708	4836	4915

CASES FONCÉES MONTANTS ET TRAVERSES BASSES DE SECTIONS 50x50

! Les coulissants en formes (D/E/F/G)
Hauteur maxi côte montants 1.800 mm | Largeur maxi de passage 4.500 mm

LES PORTAILS SONT LIVRÉS AVEC

PORTAIL BATTANT	PORTAIL COULISSANT
✓ Serrure à canon européen, 3 clés	✓ 1 Guide à galets (nylon)
✓ Poignée aluminium	✓ 1 Platine de réception
✓ Sabot de sol	✓ Serrure à canon européen, 3 clés
✓ Gonds multi-réglages (à visser ou à sceller)	✓ Poignée aluminium
✓ Traverse intermédiaire renforcée pour automatisme	✓ Rail au sol à visser
	✓ 1 Butée d'ouverture à visser

! Les formes (D/E/F/G) sont livrées avec
1 Profil à coulisse et 1 Poteau de guidage à sceller, pour 396€

Poteau supplémentaire pour coulissant (voir prix des poteaux)

Crémaillère nylon vissée 39€ /ml

Profil cache-crémaillère + crémaillère nylon 93€ /ml

(*) OPTION RENFORCÉE:
- Montants 100x50 Mini
- Traverse basse et intermédiaire 80x40 Mini

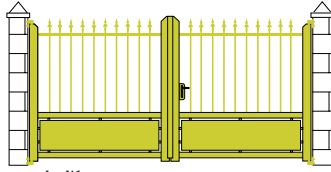

A - N1

COMPOSEZ
VOTRE PORTAIL
AVEC LES
différentes options

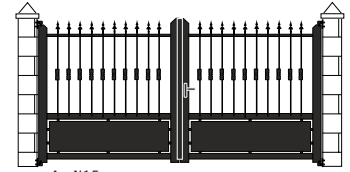

A - N15

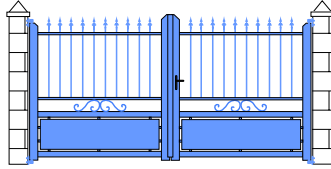

A - N11

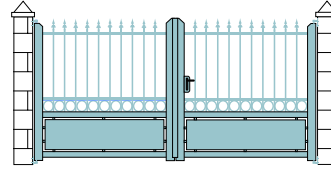

A - N5

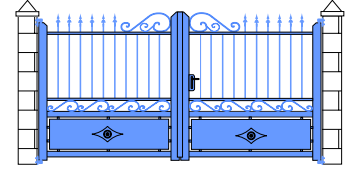

A - N12

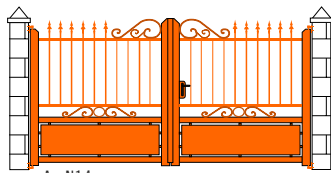

A - N14

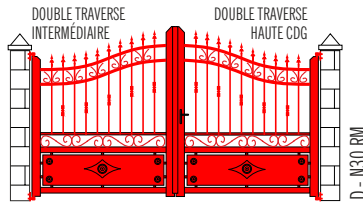

D - N30 RM

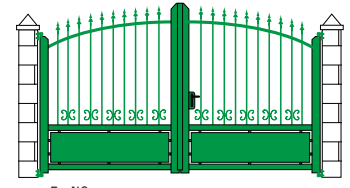

F - N2

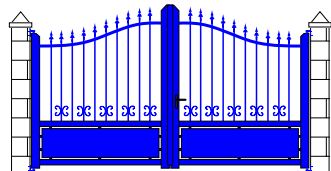

D - N2

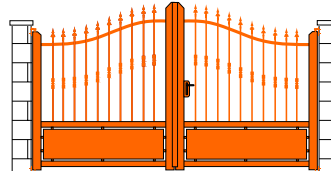

D - N15

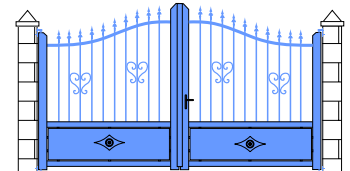

D - N9 R

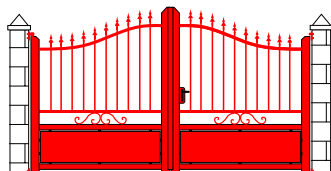

D - N11

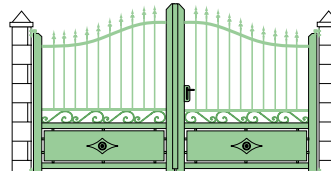

D - N16 R

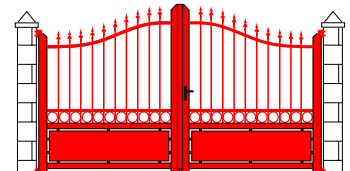

D - N5



F - N25 RM

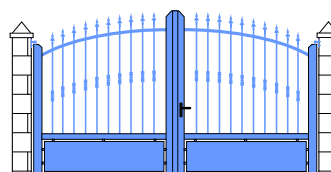

F - N15

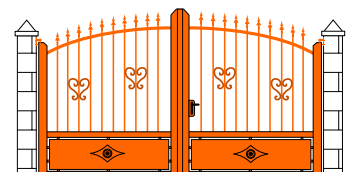

F - N9 R

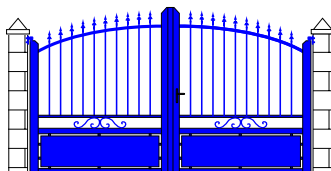

F - N11



F - N32 R

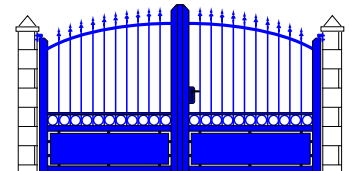

F - N4

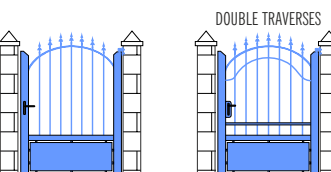

Forme F

F - N1

Forme F

F - N4

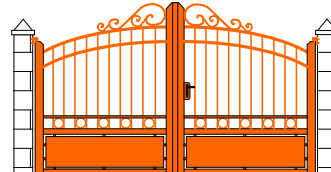

F - N22 R

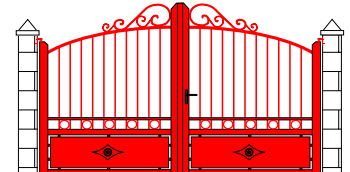

F - N23 R



FORMES DISPONIBLES

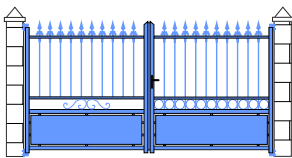
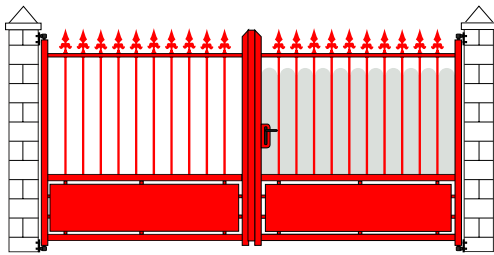

• DOUBLE TRAVERSE INTERMÉDIAIRE
• JEU DE VOLUTES • RANGÉE DE RONDS

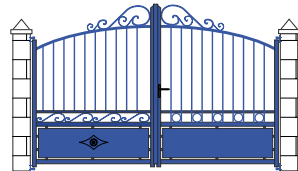

• DOUBLE TRAVERSE INTERMÉDIAIRE
• RANGÉE DE RONDS AJOURÉS • VOLUTE FRONTON

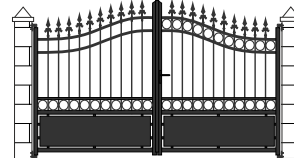

• DOUBLE TRAVERSE HAUTE CDG
• RANGÉE DE RONDS • 2 RANGÉES DE RONDS

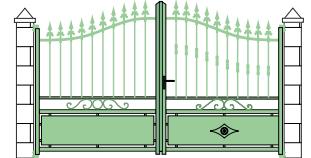

• DOUBLE TRAVERSE INTERMÉDIAIRE • ROSACE
• JEU DE VOLUTE AVEC RONDE • JEU DE VOLUTE

PROFILS ALUMINIUM

MONTANTS DE SECTION	40x40 ou 50x50
TRAVERSES BASSES ET INTERM.	40x40 ou 50x50
TRAVERSE HAUTE	40x20 ou Plat 40x10
DOUBLE TRAVERSE INTERMED.	40x20 ou Plat 40x10
BARREAUX EN PROFIL ROND	Ø 20
ESPACE ENTRE BARREAUX	+/- 100 mm

TOUTES DÉCORATIONS POSSIBLES
voir page 142

! Pour les formes (D/E/F/G) la flèche est de
Largeur ≤ 3500 mm Flèche = 200 mm
Largeur > 3500 mm Flèche = 300 mm
(autres hauteurs de flèche sur demande)

PORTAIL BATTANT (forme A)

H \ L	2.500	2.750	3.000	3.250	3.500	3.750	4.000	4.250	4.500	4.750	5.000
1.000	2058	2126	2210	2302	2385	2443	2510	2580	2638	2753	2825
1.100	2103	2173	2258	2354	2438	2497	2567	2637	2698	2815	2887
1.200	2148	2222	2308	2403	2492	2549	2622	2694	2755	2878	2949
1.300	2192	2268	2358	2453	2542	2603	2677	2750	2815	2938	3012
1.400	2237	2313	2405	2504	2594	2658	2733	2808	2877	2999	3076
1.500	2281	2361	2481	2581	2675	2738	2815	2896	2963	3088	3167
1.600	2326	2406	2560	2660	2754	2820	2899	2981	3051	3179	3257
1.700	2370	2453	2665	2767	2863	2928	3011	3093	3164	3293	3375
1.800	2414	2500	2714	2815	2917	2983	3066	3150	3223	3355	3439
1.900	2460	2546	2788	2894	2997	3064	3150	3237	3311	3445	3529
2.000	2505	2591	2850	2956	3063	3133	3221	3307	3385	3521	3607

CASES FONCÉES MONTANTS ET TRAVERSES BASSES DE SECTIONS 50x50

OPTIONS

	PORTILLON	PORTAIL
+ value Formes (D/E/F/G)	98	197
Vantaux tiercé forme A	-	110
Gâche électrique (portillon uniquement)	173	-
Profil de réception pour gâche de portillon	88	-
Serrure électrique en applique (au sol)	-	408
Montage sur paumelles simples	68	136
Montage sur 3 paumelles simples p/ vantail (GRANDS HAUT.)	149	301
+ value Ouverture 180° (2 PAUMELLES SIMPLES DEPORTÉES)	172	345
+ value Ouverture 180° (2 PAUMELLES RENFORCÉS)	244	486
+ value Fabrication traverse basse en biais (SELON PENTE)	12%	12%
+ value Verrou à baionnette posé (POUR OUVERTURE EXT.)	-	121
Renfort pour automatisme enterré	-	184
Récupérateur de pente (arrière piliers) OUV. MANUEL	163	325
1 Barre de contreventement	-	185
1 Arrêt avec blocage position ouverte	36	36
1 Butée d'arrêt ouverture (portail auto)	27	27
1 Socle à visser pour butée	16	16
RAL hors standard		377
Ossature renforcée (*)	10%	10%
▶ Autres teintes ou modifications	NOUS CONSULTER	

POTEAU

PRIX UNIT.

HAUTEUR	100x100	150x150	200x200
1.000	193	406	455
1.100	193	406	455
1.200	200	417	455
1.300	200	417	480
1.400	206	427	480
1.500	206	427	514
1.600	218	450	514
1.700	218	450	541
1.800	232	470	541
1.900	232	470	567
2.000	247	490	567

Platine à visser (poteau 200x200) 115€/un.
Trappes de visite 48€/un

PORTILLON (forme A)

H \ L	1.000	1.250	1.500	1.750
1.000	1001	1064	1190	1276
1.100	1023	1087	1213	1302
1.200	1045	1109	1238	1330
1.300	1068	1134	1263	1355
1.400	1091	1158	1288	1380
1.500	1112	1178	1325	1420
1.600	1135	1204	1363	1462
1.700	1158	1228	1415	1515
1.800	1178	1248	1439	1542
1.900	1203	1274	1478	1581
2.000	1224	1297	1509	1616

FORMES



LES PORTAILS SONT LIVRÉS AVEC

PORTAIL BATTANT	PORTAIL COULISSANT
✓ Serrure à canon européen, 3 clés	✓ 1 Guide à galets (nylon)
✓ Poignée aluminium	✓ 1 Platine de réception
✓ Sabot de sol	✓ Serrure à canon européen, 3 clés
✓ Gonds multi-réglages (à visser ou à sceller)	✓ Poignée aluminium
✓ Traverse intermédiaire renforcée pour automatisme	✓ Rail au sol à visser
	✓ 1 Butée d'ouverture à visser

! Les formes (D/E/F/G) sont livrées avec
1 Profil à coulisse et 1 Poteau de guidage à sceller, pour 396€

Poteau supplémentaire pour coulissant (voir prix des poteaux)

Crémaillère nylon vissée 39€/ml

Profil cache-crémaillère + crémaillère nylon 93€/ml

(*) OPTION RENFORCÉE:

- Montants 100x50 Mini

- Traverse basse et intermédiaire 80x40 Mini



Les coulissants en formes (D/E/F/G)

Hauteur maxi côte montants 1.800 mm | Largeur maxi de passage 4.500 mm



CANNISSE

LE PORTAIL SOUDÉ BARREAUDAGE ALÉATOIRE



BARREAUDAGE ALÉATOIRE

FORMES DISPONIBLES

A UNIQUEMENT

PROFILS ALUMINIUM

MONTANTS DE SECTION	40x40 et 50x50
TRAVERSES BASSES ET INTERM.	40x40 et 50x50
TRAVERSE HAUTE	40x20
DOUBLE TRAVERSE INTERMED.	40x20
BARREAUX EN PROFIL RONDE	Ø 20
ESPACE ENTRE BARREAUX	+/- 100 mm
SOUBASSEMENT TÔLÉ	30/10
COULISSANT MONTANTS	40x80 et 50x100

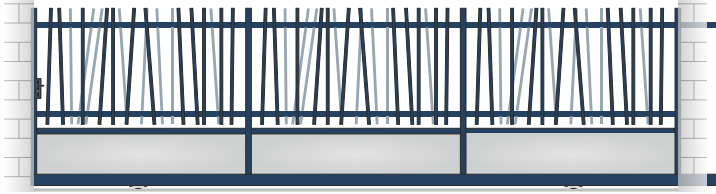

COULISSANT - Version n.º 1: DE BASE AVEC LE SOUBASSEMENT TÔLÉ >4,5m DE LARGE



Barreaux Ø 20
bouchés en partie haute
plaqués de part et d'autre aléatoire,
type cannisse



BATTANT - Version n.º 1: DE BASE AVEC LE SOUBASSEMENT TÔLÉ

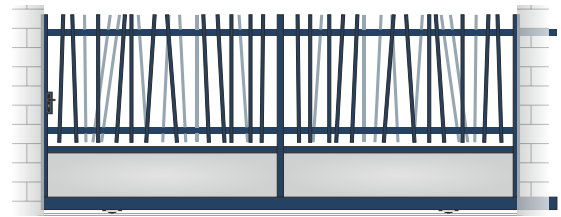

COULISSANT - Version n.º 1: DE BASE AVEC LE SOUBASSEMENT TÔLÉ



BATTANT - Version n.º 2: BARREAUDAGE SANS LE SOUBASSEMENT TÔLÉ

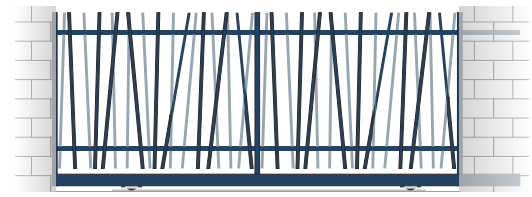

COULISSANT - Version n.º 2: BARREAUDAGE SANS LE SOUBASSEMENT TÔLÉ



PORTILLON - Version n.º 1



PORTILLON - Version n.º 2

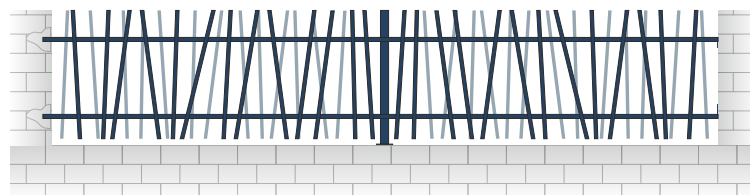

BARREAUDAGE DÉBORDANT EN APPLIQUE



FORMES DISPONIBLES

A UNIQUEMENT



BARREAUDAGE ALÉATOIRE



COULISSANT AVEC 2 MONTANTS



PROFILS ALUMINIUM

MONTANTS DE SECTION	40x40 et 50x50
TRAVERSES BASSES ET INTERM.	40x40 et 50x50
TRAVERSE HAUTE	40x20
DOUBLE TRAVERSE INTERMED.	40x20
BARREAUX EN PROFIL ROND	Ø 20
ESPACE ENTRE BARREAUX	+/- 100 mm
SOUBASSEMENT TÔLÉ	30/10
COULISSANT MONTANTS	40x80 et 50x100

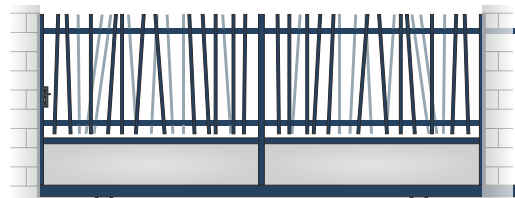

COULISSANT ASPECT 2 VANTAUX SIMPLES AVEC 1 MONTANT CENTRAL



PORTAIL BATTANT (forme A)

H \ L	2.500	2.750	3.000	3.250	3.500	3.750	4.000	4.250	4.500	4.750	5.000
1.000	1967	2047	2126	2260	2389	2556	2722	2894	3066	3273	3480
1.100	2076	2155	2236	2367	2499	2666	2831	2789	3175	3381	3593
1.200	2185	2264	2342	2475	2607	2773	2940	3112	3284	3492	3701
1.300	2264	2342	2422	2554	2686	2852	3018	3191	3363	3572	3780
1.400	2343	2422	2501	2633	2767	2932	3098	3271	3443	3652	3859
1.500	2423	2502	2580	2713	2846	3011	3177	3351	3522	3731	3940
1.600	2563	2640	2719	2852	2986	3150	3317	3489	3661	3871	4080
1.700	2700	2781	2859	2992	3122	3290	3457	3628	3801	4010	4218
1.800	2823	2890	2957	3089	3222	3389	3554	3727	3896	4109	4318
1.900	2945	3001	3056	3189	3321	3486	3654	3825	3995	4208	4417
2.000	3068	3113	3155	3289	3420	3586	3751	3924	4094	4305	4516
2.200	3334	3414	3495	3628	3761	3954	4149	4293	4435	4644	4853



CASES CLAIRES (Hauteur Maxi 1500 et Largeur 4000) OSSATURE 40x40 et 40x20
 CASES FONCÉES (Hauteur Maxi 2200 et Largeur 5000) OSSATURE 50x50 et Ø25



POTEAU PRIX UNIT.

HAUTEUR	100x100	150x150	200x200
1.000	193	406	455
1.100	193	406	455
1.200	200	417	455
1.300	200	417	480
1.400	206	427	480
1.500	206	427	514
1.600	218	450	514
1.700	218	450	541
1.800	232	470	541
1.900	232	470	567
2.000	247	490	567
2.200	265	513	603

Platine à visser (poteau 200x200) 115€ /un.
 Trappes de visite 48€ /un



PORTILLON (forme A)

H \ L	1.000	1.250	1.500	1.750
1.000	1002	1111	1229	1293
1.100	1021	1134	1249	1318
1.200	1039	1149	1271	1341
1.300	1058	1170	1290	1373
1.400	1078	1191	1310	1404
1.500	1098	1209	1329	1436
1.600	1140	1248	1371	1484
1.700	1180	1285	1413	1531
1.800	1281	1388	1518	1638
1.900	1347	1465	1575	1696
2.000	1413	1540	1628	1754
2.200	1523	1632	1755	1888

FORMES

A



OPTIONS

PORTILLON PORTAL

Vantaux tiercé forme A	-	110
Gâche électrique (portillon uniquement)	173	-
Profil de réception pour gâche de portillon	88	-
Serrure électrique en applique (au sol)	-	408
Montage sur paumelles simples	68	136
Montage sur 3 paumelles simples p/ vantail (GRANDS HAUT.)	149	301
+ value Ouverture 180° (PAUMELLES SIMPLES DEPORTÉES)	172	345
+ value Ouverture 180° (PAUMELLES RENFORCÉS)	244	486
+ value Fabrication traverse basse en biais (SELON PENTE) 12%	12%	12%
+ value Verrou à baionnette posé (POUR OUVERTURE EXT.)	-	121
Renfort pour automatisme enterré	-	184
Récupérateur de pente (arrière piliers) OUV. MANUEL	163	325
1 Barre de contreventement	-	185
1 Arrêt avec blocage position ouverte	36	36
1 Butée d'arrêt ouverture (portail auto)	27	27
1 Socle à visser pour butée	16	16
RAL hors standard		377

Autres teintes ou modifications

NOUS CONSULTER



LES PORTAILS SONT LIVRÉS AVEC

PORTAIL BATTANT

PORTAIL COULISSANT

- ✓ Serrure à canon européen, 3 clés
- ✓ Poignée aluminium
- ✓ Sabot de sol
- ✓ Gonds multi-réglages (à visser ou à sceller)
- ✓ Traverse intermédiaire renforcée pour automatisme
- ✓ 1 Guide à galets (nylon)
- ✓ 1 Platine de réception
- ✓ Serrure à canon européen, 3 clés
- ✓ Poignée aluminium
- ✓ Rail au sol à visser
- ✓ 1 Butée d'ouverture à visser



Poteau supplémentaire pour coulissant (voir prix des poteaux)

Crémaillère nylon vissée	39€ /ml
Profil cache-crémaillère + crémaillère nylon	93€ /ml



CASES CLAIRES (Hauteur Maxi 1500 et Largeur 4000) MONTANTS 40x80 et POUTRE BASSE 100x100
 CASES FONCÉES (Hauteur Maxi 2200 et Largeur 6000) MONTANTS 50x100 et POUTRE BASSE 100x100

Largeur jusqu'à ≤ 4,5m: Aspect 2 vantaux avec 1 montant central
 Largeur > 4,5 et ≤ 6m: Aspect 3 vantaux avec 2 montants

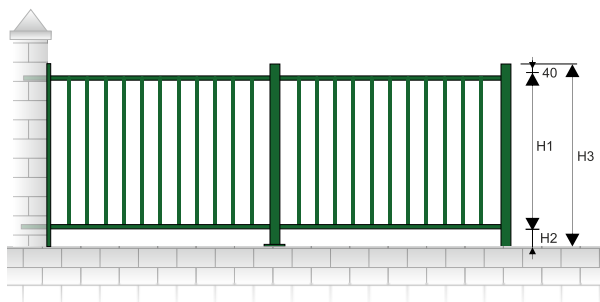

Clôture Barreaudée City
2 traverses sans fer de lance

Traverses 40x20
Barreaux Ø 20

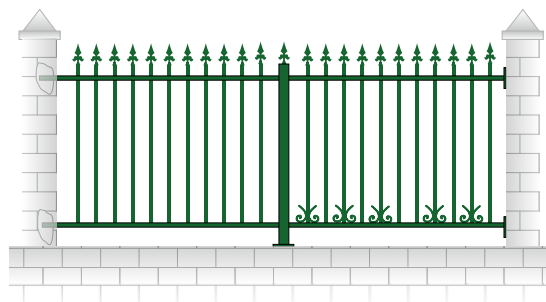

Clôture Barreaudée City
2 traverses avec fers de lance

Traverses 40x20
Barreaux Ø 20
OPTION: Rangée de petite volutes

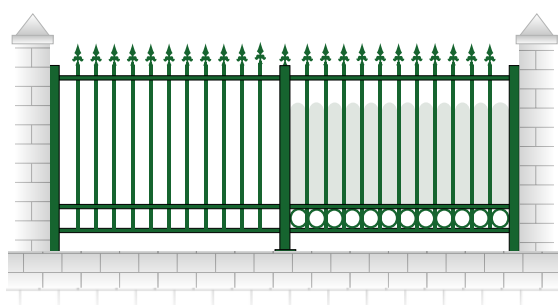

Clôture Barreaudée City
3 traverses avec fers de lance

Traverses 40x20
Barreaux Ø 20
OPTION: 1 Rangée de ronds et cache-vue

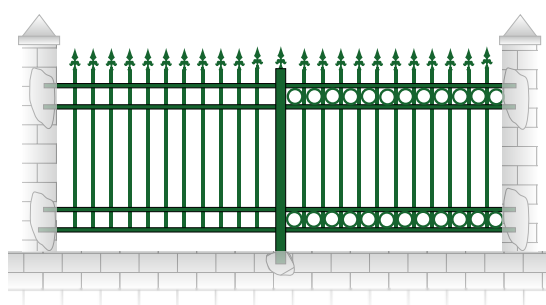

Clôture Barreaudée
4 traverses avec fers de lance

Traverses 40x20
Barreaux Ø 20
OPTION: 2 Rangées de ronds

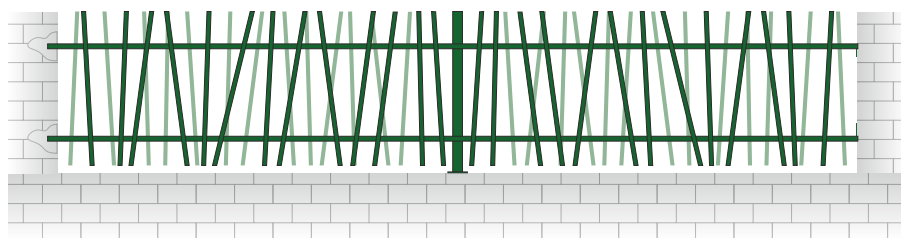

Clôture Cannisse
2 traverses et barreaudage aléatoire

Traverses 40x20
Barreaux Ø 20
bouchés en partie haute plaqués de part et d'autre aléatoire, type cannisse



TARIF CLÔTURES ET POTEAUX

H	CLÔTURES (le ml)					POTEAUX (l'unité)		
	2 TRAVERSES SANS FERS DE LANCE	2 TRAVERSES AVEC FERS DE LANCE	3 TRAVERSES AVEC FERS DE LANCE	4 TRAVERSES AVEC FERS DE LANCE	CANNISSE PARTIE HAUTE BOUCHÉ	EXTRÉMITÉ À VISSER (80x25)	INTERMÉDIAIRE OU EXTRÉMITÉ À SCELLER (50x50x3)	INTERMÉDIAIRE OU EXTRÉMITÉ À SCELLER (80x80x2)
400	161	232	-	-	-	32	35	50
600	167	240	290	-	328	34	41	61
800	197	269	318	369	351	37	46	72
1.000	252	325	375	424	368	41	53	85
1.200	273	347	397	445	383	45	58	95
* 1.400	299	372	421	471	401	52	-	140
* 1.600	323	397	445	495	425	59	-	155

* Nota: 40x40 et Ø25 et 80x80x3



Boîte aux lettres laquée	253€
Réservation boîte aux lettres avec support	211€
Clôture en angle autre que 90° ou en pente	sur devis



Embase à visser pour poteaux (50x50)	23€ / unit.
Embase à visser pour poteaux (80x80)	30€ / unit.

EXPÉDITEUR _____

DATE DE RÉCEPTION _____

DATE DE RENVOI _____



CITY



BATTANTS

N° CDE: _____

 DEMANDE DE PRIX CONFIRMATION DE COMMANDE

RÉF CLIENT _____

DÉLAIS _____ SEMAINES

(après réception de la confirmation de commande et des plans avec votre BON POUR ACCORD)
TRANSPORT PAR SEMI-REMORQUE (**ATTENTION À L'ACCESSIBILITÉ**)

PRIX NET _____

Société : _____

Adresse Livraison : _____

ATTENTION LIVRAISON SUR CHANTIER **129€** DE PORT

		DIMENSIONS	
LARGEUR ENTRE PILIERS (sans jeu)		L	mm
HAUTEUR DES PILIERS (sous chapeaux)		H1	mm
HAUTEUR AU MONTANT (hors gond)		H2	mm
HAUTEUR A LA FLÈCHE	VALEUR DE LA FLÈCHE: 200 mm pour L≤3500 mm 300 mm pour L>3500 mm	H3	mm

H3 = H2 + VALEUR DE LA FLÈCHE

MODÈLE _____ FORME _____

COULEUR RAL _____ TEXTURÉ MAT

FERS DE LANCE N° _____

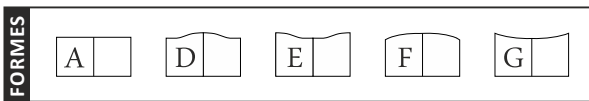

OPTIONS

- | | |
|---|--|
| <input type="checkbox"/> SERRURE ET POIGNÉE | <input type="checkbox"/> SANS SERRURE ET POIGNÉE |
| <input type="checkbox"/> SERRURE ÉLECTRIQUE EN APPLIQUE | |
| <input type="checkbox"/> RENFORT POUR AUTOMATISME ENTERRÉ | |
| <input type="checkbox"/> 2 ARRÊTS AVEC BLOCAGE | <input type="checkbox"/> À SCELLER <input type="checkbox"/> À VISSER |
| <input type="checkbox"/> 2 BUTÉES D'ARRÊT | <input type="checkbox"/> À SCELLER <input type="checkbox"/> À VISSER |
| <input type="checkbox"/> VANTAUX TIERCÉ (FORME A UNIQ.) | <input type="checkbox"/> 1/3 2/3 <input type="checkbox"/> 2/3 1/3 |
| <input type="checkbox"/> BARRE DE CONTREVENTEMENT | |
| <input type="checkbox"/> CACHE JEU ENTRE MONTANT ET PILIER | |
| <input type="checkbox"/> CANNISSE SANS LE SOUBASSEMENT TÔLÉ | |

DÉCORATIONS

- | |
|--|
| <input type="checkbox"/> NUMÉRO DE DOMICILE |
| <input type="checkbox"/> DOUBLE TRAVERSE CDG CINTRÉ (FORMES D, E, F, G) |
| <input type="checkbox"/> DOUBLE TRAVERSE INTERMÉDIAIRE (OU HAUTE DROITE) |

RANGÉE DE

- | | |
|---|---------------------------------------|
| <input type="checkbox"/> PETITES VOLUTES VERTICALES | <input type="checkbox"/> RONDS |
| <input type="checkbox"/> VOLUTES (ENTRE TRAVERSES INTERM) | <input type="checkbox"/> RONDS AJOURÉ |
| <input type="checkbox"/> MANCHONS N° _____ | <input type="checkbox"/> MOTIFS |

JEU DE VOLUTES

- | |
|---|
| <input type="checkbox"/> ENTRE TRAVERSES INTERMÉDIAIRES |
| <input type="checkbox"/> VOLUTES AVEC RONDE ENTRE TRAVERSES INTERMÉDIAIRES |
| <input type="checkbox"/> VOLUTES VERTICALES SUR BARREAUX (2x) QT: _____ |
| <input type="checkbox"/> VOLUTES FRONTONS N°1 <input type="checkbox"/> VOLUTES FRONTONS N°2 |
| <input type="checkbox"/> ROSACE |
| <input type="checkbox"/> ENCADREMENT DE ROSACE |
| <input type="checkbox"/> MACARONS (PETITES ROSACES POUR COINS) |

CACHE-VUE

- | | |
|---|--|
| <input type="checkbox"/> DROIT | <input type="checkbox"/> FESTONNÉ DROIT |
| <input type="checkbox"/> SUIVANT LA LISSE | <input type="checkbox"/> FESTONNÉ SUIVANT LA LISSE |

OBSERVATIONS

OPTIONS 2

SENS D'OUVERTURE

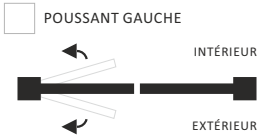
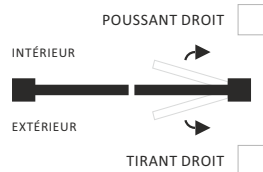

TYPE DE POSE

- | | |
|---|---|
| <input type="checkbox"/> 90° ENTRE PILIERS (STANDARD) | <input type="checkbox"/> OUVERTURE VERS L'EXTÉRIEUR |
| <input type="checkbox"/> OUVERTURE SUR PENTE (DÉNIVELÉ PAR ML) _____% | |
| <input type="checkbox"/> 180° ARRIÈRE PILIERS | <input type="checkbox"/> 180° ENTRE PILIERS |
| <input type="checkbox"/> MONTAGE SUR PAUMELLES | |

FIXATION

- | |
|---|
| <input type="checkbox"/> GONDS MULTIRÉGLAGE À VISSER HAUT ET BAS (STANDARD) |
| <input type="checkbox"/> GONDS À SCELLER HAUT ET BAS |
| <input type="checkbox"/> CRAPAUDINE À VISSER AU SOL |
| <input type="checkbox"/> GONDS 3 POINTS À VISSER HAUT ET BAS |

NB. DE POTEAUX (AVEC GONDS MONTÉS) à sceller

- | | | |
|-----------|--|----------|
| QT: _____ | 100x100 - HAUTEUR HORS SOL | _____ mm |
| QT: _____ | 150x150 - HAUTEUR HORS SOL | _____ mm |
| QT: _____ | 200x200 - HAUTEUR HORS SOL | _____ mm |
| QT: _____ | PLATINE À VISSER POUR POTEAU 200x200 / 150x150 | |
| QT: _____ | TRAPPES DE VISITE | |

BON POUR ACCORD

CONDITIONS GÉNÉRALES DE VENTE LUES ET ACCEPTÉES

Signature / Tampon: _____

EXPÉDITEUR _____

DATE DE RÉCEPTION _____

DATE DE RENVOI _____



CITY



PORTILLONS

N° CDE: _____

 DEMANDE DE PRIX CONFIRMATION DE COMMANDE

RÉF CLIENT _____

DÉLAIS _____ SEMAINES

(après réception de la confirmation de commande et des plans avec votre BON POUR ACCORD)
TRANSPORT PAR SEMI-REMORQUE (**ATTENTION À L'ACCESSIBILITÉ**)

PRIX NET _____

Société : _____

Adresse Livraison : _____

ATTENTION LIVRAISON SUR CHANTIER **129€** DE PORT

		DIMENSIONS	
LARGEUR ENTRE PILIERS (sans jeu)	L	mm	
HAUTEUR DES PILIERS (sous chapeaux)	H1	mm	
HAUTEUR COTÉ GOND (fer de lance compris)	H2	mm	
HAUTEUR A LA FLÈCHE	H3	mm	

VALEUR DE LA FLÈCHE: de 0 à 250 mm
H3 = H2 + VALEUR DE LA FLÈCHE

MODÈLE _____ FORME _____

COULEUR RAL _____ TEXTURÉ MAT

FERS DE LANCE N° _____

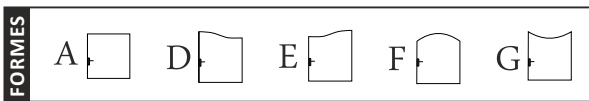

OPTIONS

- SERRURE ET POIGNÉE SANS SERRURE ET POIGNÉE
- GÂCHE ÉLECTRIQUE A ENCASTRÉE
- PROFIL DE RÉCEPTION GÂCHE
- ARRÊT AVEC BLOCAGE À SCELLER À VISSER
- BUTÉES D'ARRÊT À SCELLER À VISSER
- CACHE JEU ENTRE MONTANT ET PILIER
- CANNISSE SANS LE SOUBASSEMENT TÔLÉ

DÉCORATIONS

- NUMÉRO DE DOMICILE
- DOUBLE TRAVERSE CDG CINTRÉ (FORMES D, E, F, G)
- DOUBLE TRAVERSE INTERMÉDIAIRE (OU HAUTE DROITE)

RANGÉE DE

- PETITES VOLUTES VERTICALES RONDS
- VOLUTES (ENTRE TRAVERSES INTERM)
- MANCHONS N° _____ RONDS AJOURÉ
- MOTIFS

JEU DE VOLUTES

- ENTRE TRAVERSES INTERMÉDIAIRES
- VOLUTES AVEC RONDE ENTRE TRAVERSES INTERMÉDIAIRES
- VOLUTES VERTICALES SUR BARREAUX (2x) QT: _____
- VOLUTES FRONTONS
- ROSACE
- ENCADREMENT DE ROSACE
- MACARONS (PETITES ROSACES POUR COINS)

CACHE-VUE

- DROIT FESTONNÉ DROIT
- SUIVANT LA LISSE FESTONNÉ SUIVANT LA LISSE

OBSERVATIONS

OPTIONS 2

SENS D'OUVERTURE (vue ext)

- POUSSANT DROIT
-
- TIRANT DROIT
-
- POUSSANT GAUCHE
-
- TIRANT GAUCHE

TYPE DE POSE

- 90° ENTRE PILIERS (STANDARD) OUVERTURE VERS L'EXTÉRIEUR
- OUVERTURE SUR PENTE (DÉNIVELÉ PAR ML) _____%
- 180° ARRIÈRE PILIERS 180° ENTRE PILIERS
- MONTAGE SUR PAUMELLES

FIXATION

- GONDS MULTIRÉGLAGE À VISSER HAUT ET BAS (STANDARD)
- GONDS À SCELLER HAUT ET BAS
- CRAPAUDINE À VISSER AU SOL
- GONDS 3 POINTS À VISSER HAUT ET BAS

NB. DE POTEAUX (AVEC GONDS MONTÉS) à sceller

- QT: _____ 100x100 - HAUTEUR HORS SOL _____ mm
- QT: _____ 150x150 - HAUTEUR HORS SOL _____ mm
- QT: _____ 200x200 - HAUTEUR HORS SOL _____ mm
- QT: _____ PLATINE À VISSER POUR POTEAU 200x200 / 150x150
- QT: _____ TRAPPES DE VISITE

BON POUR ACCORD

CONDITIONS GÉNÉRALES DE VENTE LUES ET ACCEPTÉES

Signature / Tampon: _____

EXPÉDITEUR _____

DATE DE RÉCEPTION _____

DATE DE RENVOI _____



CITY



COULISSANTS

N° CDE: _____

DEMANDE DE PRIX CONFIRMATION DE COMMANDE

RÉF CLIENT _____

DÉLAIS _____ SEMAINES
(après réception de la confirmation de commande et des plans avec votre BON POUR ACCORD)
TRANSPORT PAR SEMI-REMORQUE (**ATTENTION À L'ACCESSIBILITÉ**)

PRIX NET _____

Société : _____
Adresse Livraison : _____

ATTENTION LIVRAISON SUR CHANTIER **129€** DE PORT

		DIMENSIONS	
LARGEUR ENTRE PILIERS (sans jeu)	L		mm
HAUTEUR DES PILIERS (sous chapeaux)	H1		mm
HAUTEUR COTÉ GOND (fer de lance compris)	H2		mm
HAUTEUR A LA FLÈCHE	H3	VALEUR DE LA FLÈCHE: 200 mm pour L≤3500 mm 300 mm pour L>3500 mm	mm
		H3 = H2 + VALEUR DE LA FLÈCHE	

MODÈLE _____ FORME _____
 COULEUR RAL _____ TEXTURÉ MAT
 FERS DE LANCE N° _____

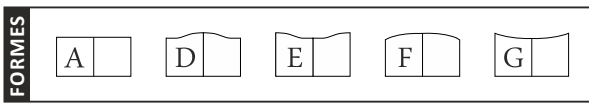

OPTIONS

SERRURE ET POIGNÉE SANS SERRURE ET POIGNÉE
 CRÉMAILLERE NYLON CRÉMAILLERE NYLON AVEC CACHE
 RAIL DE GUIDAGE ZINGUÉ À VISSER (COMPRIS)
 KIT AUTOPORTANT
 CANNISSE SANS LE SOUBASSEMENT TÔLÉ
 POTEAU ACIER GALVA PEINT MONTÉ SUR PLATINE
 POTEAU DE RÉCEPTION FRONTAL LATÉRAL
 100x100 150x150 200x200
 POTEAU DE GUIDAGE EXTÉRIEUR INTÉRIEUR
 100x100 150x150 200x200
 PLATINE À VISSER POUR POTEAU 200x200 / 150x150
 QT: _____ TRAPPES DE VISITE

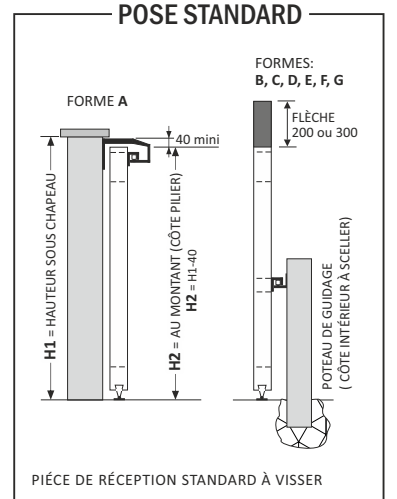
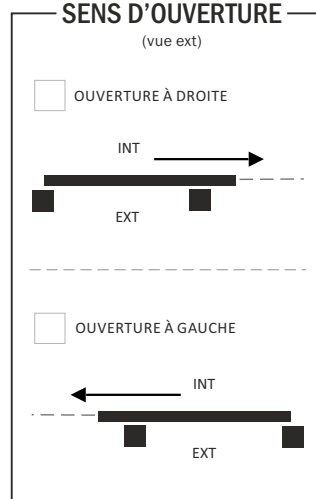

OBSERVATIONS

BON POUR ACCORD
 CONDITIONS GÉNÉRALES DE VENTE LUES ET ACCEPTÉES

Signature / Tampon: _____

DÉCORATIONS

NUMÉRO DE DOMICILE
 DOUBLE TRAVERSE CDG CINTRÉ (FORMES D, E, F, G)
 DOUBLE TRAVERSE INTERMÉDIAIRE (OU HAUTE DROITE)

RANGÉE DE

PETITES VOLUTES VERTICALES RONDS
 VOLUTES (ENTRE TRAVERSES INTERM) RONDS AJOURÉ
 MANCHONS N°. _____ MOTIFS

CACHE-VUE

DROIT FESTONNÉ DROIT
 SUIVANT LA LISSE FESTONNÉ SUIVANT LA LISSE

JEU DE VOLUTES

ENTRE TRAVERSES INTERMÉDIAIRES
 VOLUTES AVEC RONDE ENTRE TRAVERSES INTERMÉDIAIRES
 VOLUTES VERTICALES SUR BARREAUX (2x) QT: _____
 VOLUTES FRONTONS PORTAIL
 ROSACE ENCADREMENT DE ROSACE
 MACARONS (PETITES ROSACES POUR COINS)

EXPÉDITEUR _____

DATE DE RÉCEPTION _____

DATE DE RENVOI _____



CITY



CLÔTURES

N° CDE: _____

Société : _____

Adresse Livraison : _____

ATTENTION LIVRAISON SUR CHANTIER **129€** DE PORT

DEMANDE DE PRIX CONFIRMATION DE COMMANDE

RÉF CLIENT _____

DÉLAIS _____ SEMAINES
(après réception de la confirmation de commande et des plans avec votre BON POUR ACCORD)
TRANSPORT PAR SEMI-REMORQUE (**ATTENTION À L'ACCESSIBILITÉ**)

PRIX NET _____

CLÔTURES GAMME CITY 2 TRAVERSES 3 TRAVERSES 4 TRAVERSES CANNISSE AVEC FERS DE LANCE N° _____ SANS FER DE LANCE **COULEUR RAL** _____ TEXTURÉ MAT

DIMENSIONS (mm)		CLÔTURE N° 1	CLÔTURE N° 2	CLÔTURE N° 3	CLÔTURE N° 4	CLÔTURE N° 5	CLÔTURE N° 6
LARGEUR (ENTRE MAÇONNERIE)	L						
HAUTEUR HORS TOUT (FER DE LANCE COMPRIS)	H3						
VIDE SOUS LISSE	H2						
HAUTEUR DE FABRICATION (LISSES COMPRIS)	H1						

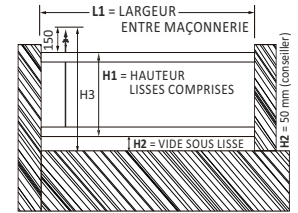
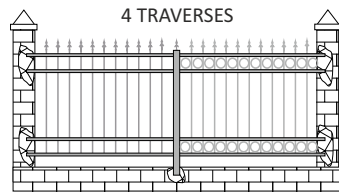
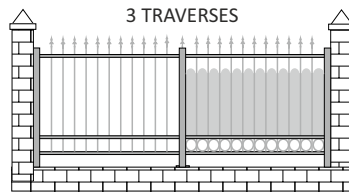
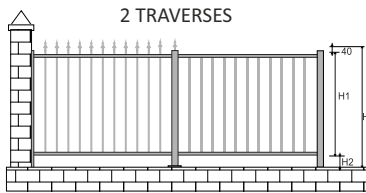

POTEAUX (QUANTITÉ)	À VISSER	À SCELLER
EXTRÉMITÉ (50x50)		
EXTRÉMITÉ (80x80)		
INTERMÉDIAIRE (50x50)		
INTERMÉDIAIRE (80x80)		
EXTRÉMITÉ DE LISSE À VISSER	<input type="checkbox"/> OUI <input type="checkbox"/> NON	
RÉSERVATION BOÎTE AUX LETTRES	<input type="checkbox"/> OUI <input type="checkbox"/> NON	

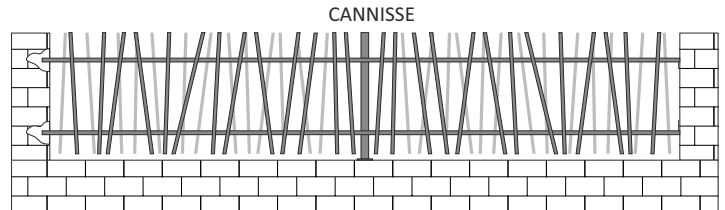

DÉCORATIONS

RANGÉE DE

PETITES VOLUTES VERTICALES RONDS

VOLUTES (ENTRE TRAVERSES INTERM) RONDS AJOURÉ

MANCHONS N° _____ MOTIFS

JEU DE VOLUTES

ENTRE TRAVERSES INTERMÉDIAIRES

AVEC RONDE ENTRE TRAVERSES INTERMÉDIAIRES

VOLUTES VERTICALES SUR BARREAUX (2x) QT: _____

VOLUTES FRONTONS PORTAIL

CACHE-VUE

DROIT FESTONNÉ DROIT

SUIVANT LA LISSE FESTONNÉ SUIVANT LA LISSE

OBSERVATIONS

BON POUR ACCORD

CONDITIONS GÉNÉRALES DE VENTE LUES ET ACCEPTÉES

Signature / Tampon: _____

Découvrez nos modèles standards à des prix attractifs, la gamme Régionale

Présentation



GAMME REGIONALE

Portails Standard | Aluminium Assemblé

6 modèles

- Les formes A reçoivent les lames horizontales et aussi les lames larges (150x20)
- 3 couleurs toujours em stock (RAL 7016, 8014 et 9010)



PICARDIE



LIMOUSIN



BOURGOGNE



AQUITAINE



LH 200



LH 200 3.5m



LH 200 4m

NORMANDIE



3.5m



PROVENCE



modèles

battants

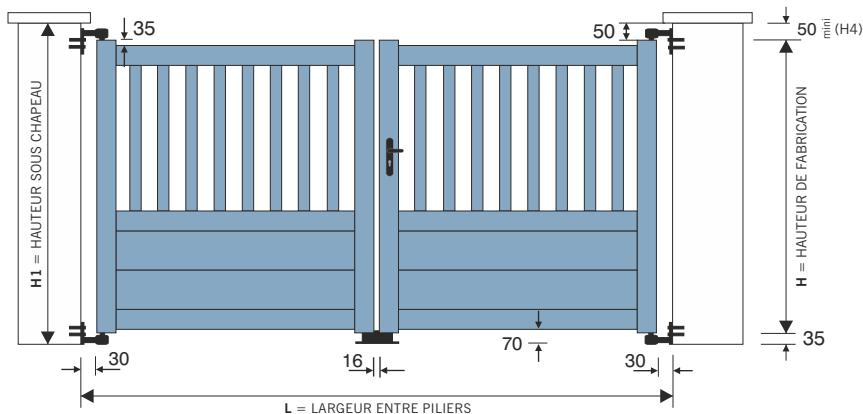

COLORIS POSSIBLES TEXTURE

- GRIS RAL 7016
- MARRON RAL 8014
- BLANC RAL 9010

LÉGENDE

- H = HAUTEUR DE FABRICATION
- H1 = HAUTEUR SOUS CHAPEAU = H+jeux
- H3 = HAUTEUR DE FABRICATION À LA FLÈCHE
(H3 = H2 + VALEUR FLÈCHE [150 mm])
- H4 = HAUTEUR POUR LOGER LES GONDS OU
LA PLATINE DE GUIDAGE

coulissants

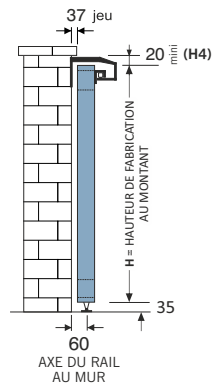
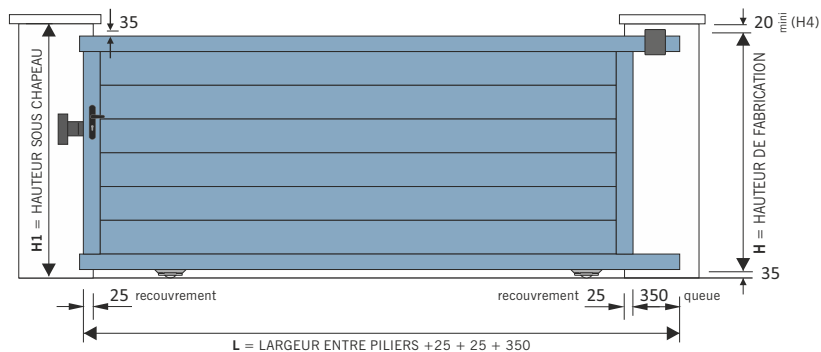

prise de côtes



GAMME REGIONALE

CONTEMPORAINS • ASSEMBLÉ VISSÉ • STANDARD

LIMOUSIN LAMES 150 VERTICALES

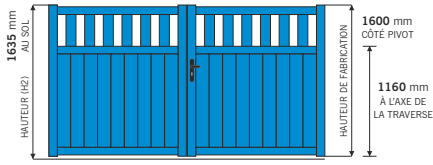

PORTAIL BATTANT (forme A)				
(H2)	HAUTEUR	LARGEUR (entre piliers) (L)		
	1.635 mm	1.000	3.000	3.500
PORTILLON	851	-	-	-
PORTAIL STANDARD	-	1870	2006	-

BOURGOGNE LAMES 150 HORIZONTALES ET VERTICALES



PORTAIL BATTANT (forme A)				
(H2)	HAUTEUR	LARGEUR (entre piliers) (L)		
	1.635 mm	1.000	3.000	3.500
PORTILLON	861	-	-	-
PORTAIL STANDARD	-	1939	2083	-

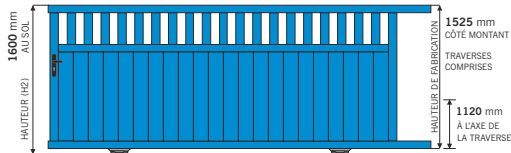

PORTAIL COULISSANT (forme A)				
(H2)	HAUTEUR	LARGEUR (entre piliers) (L)		
	1.600 mm	3.000	3.500	4.000
PORTILLON	-	-	-	-
PORTAIL STANDARD	2277	2414	2606	-

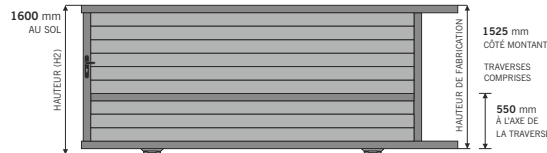

PORTAIL COULISSANT (forme A)				
(H2)	HAUTEUR	LARGEUR (entre piliers) (L)		
	1.600 mm	3.000	3.500	4.000
PORTILLON	-	-	-	-
PORTAIL STANDARD	2354	2542	-	-

PICARDIE LAMES 150 HORIZONTALES



PORTAIL BATTANT (forme A)				
(H2)	HAUTEUR	LARGEUR (entre piliers) (L)		
	1.435 mm	1.000	3.000	3.500
PORTILLON	830	-	-	-
PORTAIL STANDARD	-	1776	1877	-

(H2)	HAUTEUR	LARGEUR (entre piliers) (L)		
	1.635 mm	1.000	3.000	3.500
PORTILLON	847	-	-	-
PORTAIL STANDARD	-	1853	1986	-



PORTAIL BATTANT (forme A)				
(H2)	HAUTEUR	LARGEUR (entre piliers) (L)		
	1.735 mm	1.000	3.000	3.500
PORTILLON	883	-	-	-
PORTAIL STANDARD	-	1992	2143	-

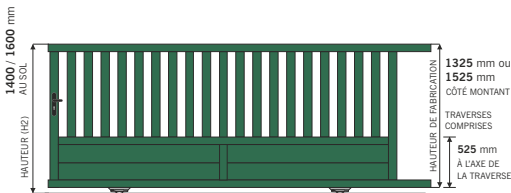

PORTAIL COULISSANT (forme A)				
(H2)	HAUTEUR	LARGEUR (entre piliers) (L)		
	1.400 mm	3.000	3.500	4.000
PORTILLON	-	-	-	-
PORTAIL STANDARD	2164	2291	2394	-

(H2)	HAUTEUR	LARGEUR (entre piliers) (L)		
	1.600 mm	3.000	3.500	4.000
PORTILLON	-	-	-	-
PORTAIL STANDARD	2204	2360	2511	-

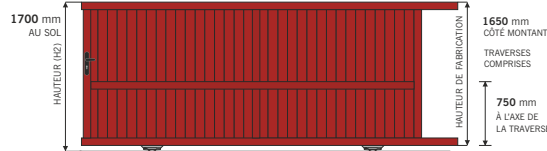

PORTAIL COULISSANT (forme A)				
(H2)	HAUTEUR	LARGEUR (entre piliers) (L)		
	1.700 mm	3.000	3.500	4.000
PORTILLON	-	-	-	-
PORTAIL STANDARD	2433	2616	2816	-

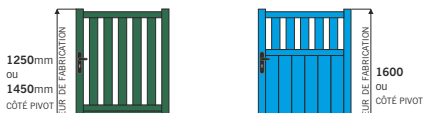

Forme A
LAMES 150 HORIZONTALES

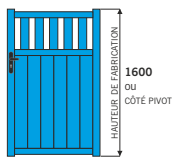

Forme A
LAMES 150 VERTICALES

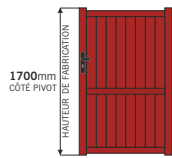

Forme A
LAMES 100 VERTICALES

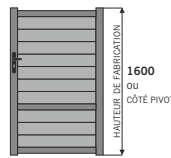

Forme A
LAMES 150 HORIZONTALES

COLORIS POSSIBLES TEXTURE

- GRIS RAL 7016
- MARRON RAL 8014
- BLANC RAL 9010

PROFILS ALUMINIUM	
MONTANTS	70x45
TRAVERSES	B 70x35 / C 70x55
BARREAUX	70x20
REMPLISSAGE	100x20 / 200x20
ESPACE ENTRE BARREAUX	+/- 70 mm

BATTANTS

SONT LIVRÉS AVEC

- ✓ Serrure à canon européen, 3 clés
- ✓ Poignée aluminium
- ✓ Sabot de sol
- ✓ Gonds réglages (à visser)
- ✓ Traverse intermédiaire ou basse renforcée dans l'axe pour automatisme

COULISSANTS

SONT LIVRÉS AVEC

- ✓ 1 Guide à galets (nylon)
- ✓ 1 Platine de réception
- ✓ Serrure à canon européen, 3 clés
- ✓ Poignée aluminium
- ✓ Rail au sol à visser
- ✓ 1 Butée d'ouverture à visser

ACCESSOIRES POUR BATTANTS



GOND AVEC CACHE
POLYAMIDE NOIR
PARTIE HAUTE



CRAPAUDINE INOX
À VISSER AU MUR
PARTIE BASSE



SERRURE
AVEC 3 CLÉS
ET POIGNÉES



BUTÉE DE GACHE
DU PORTILLON

SABOT AU SOL
AVEC BASCULEUR



GAMME REGIONALE

CONTEMPORAINS • ASSEMBLÉ VISSÉ • STANDARD

AQUITAINE LH 150



PORTAIL BATTANT (forme A)				
(H2)	HAUTEUR	LARGEUR (entre piliers) (L)		
	1.635 mm	1.000	3.000	3.500
PORTILLON	830	-	-	-
PORTAIL STANDARD	-	1883	2038	-



PORTAIL COULISSANT (forme A)				
(H2)	HAUTEUR	LARGEUR (entre piliers) (L)		
	1.600 mm	1.000	3.000	3.500
PORTILLON	830	-	-	-
PORTAIL STANDARD	-	2354	-	-

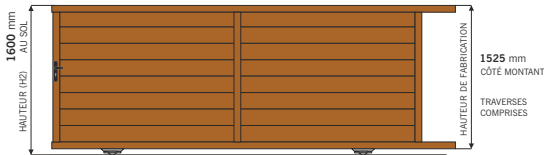

PORTAIL COULISSANT (forme A)				
(H2)	HAUTEUR	LARGEUR (entre piliers) (L)		
	1.600 mm	1.000	3.500	4.000
PORTILLON	830	-	-	-
PORTAIL STANDARD	-	2532	2721	-

PORTILLONS (forme A)

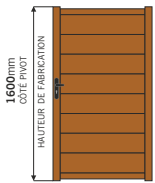

AQUITAINE
LAMES 150x20
HORIZONTALES



PROVENCE
LAMES 150x20
HORIZONTALES



NORMANDIE
LAMES
PERSIENNÉES



PORTAIL COULISSANT (forme A)				
(H2)	HAUTEUR	LARGEUR (entre piliers) (L)		
	1.480 mm	1.000	3.000	3.500
PORTILLON	1018	-	-	-
PORTAIL STANDARD	-	2364	2595	-
(H2)	HAUTEUR	LARGEUR (entre piliers) (L)		
	1.580 mm	1.000	3.000	3.500
PORTILLON	1034	-	-	-
PORTAIL STANDARD	-	2511	2711	-

PROVENCE LAMES 150 HORIZONTALES



PORTAIL BATTANT (forme A)				
(H2)	HAUTEUR	LARGEUR (entre piliers) (L)		
	1.635 mm	1.000	3.000	3.500
PORTILLON	958	-	-	-
PORTAIL STANDARD	-	2291	2406	-



PORTAIL COULISSANT (forme A)				
(H2)	HAUTEUR	LARGEUR (entre piliers) (L)		
	1.600 mm	3.000	3.500	4.000
PORTILLON	2542	-	-	-
PORTAIL STANDARD	-	2683	2925	-

NORMANDIE LAMES PERSIENNÉES



PORTAIL BATTANT (forme A)				
(H2)	HAUTEUR	LARGEUR (entre piliers) (L)		
	1.480 mm	1.000	3.000	3.500
PORTILLON	1018	-	-	-
PORTAIL STANDARD	-	2206	2374	-
(H2)	HAUTEUR	LARGEUR (entre piliers) (L)		
	1.580 mm	1.000	3.000	3.500
PORTILLON	1034	-	-	-
PORTAIL STANDARD	-	2265	2501	-

COLORIS POSSIBLES TEXTURE

- GRIS** RAL 7016
- MARRON** RAL 8014
- BLANC** RAL 9010

PROFILS ALUMINIUM

MONTANTS	70x45
TRAVERSES	B 70x35 / C 70x55
BARREAUX	70x20
REMPLISSAGE	100x20 / 200x20
ESPACE ENTRE BARREAUX	+/- 70 mm

BATTANTS

SONT LIVRÉS AVEC

- ✓ Serrure à canon européen, 3 clés
- ✓ Poignée aluminium
- ✓ Sabot de sol
- ✓ Gonds réglages (à visser)
- ✓ Traverse intermédiaire ou basse renforcée dans l'axe pour automatisme

COULISSANTS

SONT LIVRÉS AVEC

- ✓ 1 Guide à galets (nylon)
- ✓ 1 Platine de réception
- ✓ Serrure à canon européen, 3 clés
- ✓ Poignée aluminium
- ✓ Rail au sol à visser
- ✓ 1 Butée d'ouverture à visser

ACCESSOIRES POUR COULISSANTS



«U» DE RÉCEPTION
SERRURE ET POIGNÉES



BUTÉE DE RÉCEPTION
EN OUVERTURE



PLATINE DE
GUIDAGE



RAIL À VISSER
ZINGUE

EXPÉDITEUR _____

DATE DE RÉCEPTION _____

DATE DE RENVOI _____



**GAMME REGIONALE
FABRICATION
STANDARD (UNIQUEMENT)
modèles standards**

N° CDE: _____

Société : _____
Adresse Livraison : _____

ATTENTION LIVRAISON SUR CHANTIER **129€** DE PORT

DEMANDE DE PRIX CONFIRMATION DE COMMANDE

RÉF CLIENT _____

DÉLAIS _____ SEMAINES
 (après réception de la confirmation de commande avec votre BON POUR ACCORD)
 TRANSPORT PAR SEMI-REMORQUE (**ATTENTION À L'ACCESSIBILITÉ**)

PRIX NET _____

MODÈLE _____ FORME **A**

RALES STANDARDS TEXTURÉS
 7016 Gris / 9010 Blanc / 8014 Marron

RAL _____

FORMES	QUANTITÉS	
	BATTANT	PORTILLON
BATTANT <input type="checkbox"/>	<input type="checkbox"/>	
COULISSANT <input type="checkbox"/>	<input type="checkbox"/>	
PORTILLON <input type="checkbox"/>	<input type="checkbox"/>	

DIMENSIONS	PORTAIL	PORTILLON
LARGEUR ENTRE PILIERS (sans jeu) 3 LARGEURS STANDARDS (1000 / 3000 / 3500)	L mm	mm
HAUTEUR DE FABRICATION (voir tarif) HAUTEUR AU MONTANT COTÉ GONDS	H mm	mm

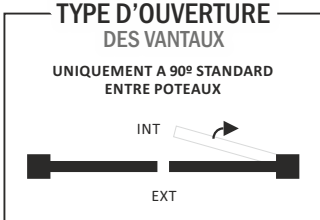
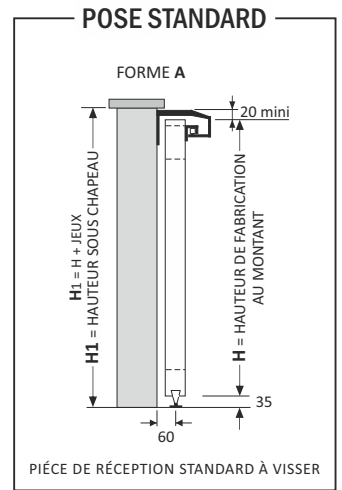
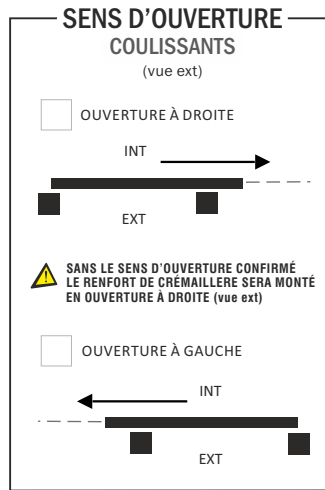
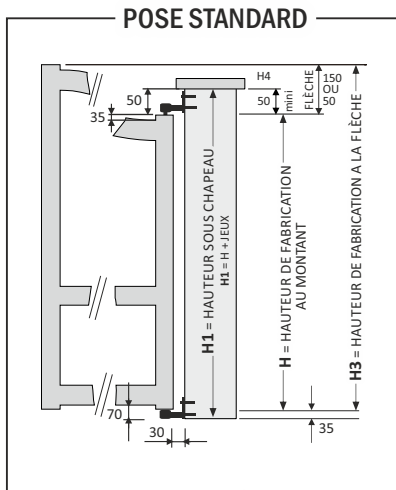
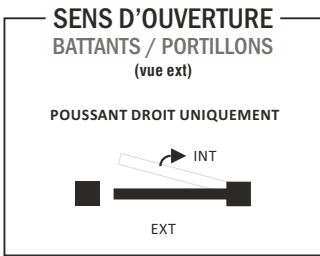

MODÈLES

<p>PICARDIE LAMES 150x20 HORIZONTALES</p> <input type="checkbox"/> <input type="checkbox"/> <input type="checkbox"/>	<p>AQUITAINE LAMES 150x20 HORIZONTALES</p> <input type="checkbox"/> <input type="checkbox"/> <input type="checkbox"/> <input type="checkbox"/> <input type="checkbox"/>
<p>LIMOUSIN LAMES 150x20 VERTICALES</p> <input type="checkbox"/> <input type="checkbox"/> <input type="checkbox"/>	<p>NORMANDIE LAMES PERSIENNÉES</p> <input type="checkbox"/> <input type="checkbox"/> <input type="checkbox"/>
<p>BOURGOGNE LAMES 150x20 HORIZONTALES ET VERTICALES</p> <p>BV <input type="checkbox"/> BV <input type="checkbox"/> BV <input type="checkbox"/> </p> <p>BH <input type="checkbox"/> BH <input type="checkbox"/> BH <input type="checkbox"/> </p>	<p>PROVENCE LAMES 80x20 AJOURÉES</p> <input type="checkbox"/> <input type="checkbox"/> <input type="checkbox"/>

BON POUR ACCORD
 CONDITIONS GÉNÉRALES DE VENTE LUES ET ACCEPTÉES

Signature / Tampon: _____

OBSERVATIONS

OPTIONS POTEAUX

NB. DE POTEAUX 100x100 ALU À SCELLER



Lame standard débitée
1.500mm ou 2.000mm

NOUVEAUTÉ

LIVRÉE EN KIT

**CLÔTURE
STANDARD
SANS PLANS**

- Clôture prête à poser lame standard entraxe débitée 1500 ou 2000mm.
- Poteau avec 1 design plus fin pour pose sur muret (hauteur conseillée 1000mm au delà l'entraxe des poteaux est réduit à 1500mm).
- Meilleur rapport qualité prix avec les lames et poteaux déjà débités, ils sont à ajuster sur chantier lors de la pose.

KLO 150 CLÔTURE PLEINE
lames 150x16 mm



EN STOCK

COULEURS

RAL 7016

GRIS ANTHRACITE

**AUTRE RAL
STANDARD**

+VALUE 12%

KLO 100 CLÔTURE PERSIENNÉE
lames 106x16 mm



KLO 80 CLÔTURE AJOURÉE
lames 80x20 mm



POTEAUX

AVEC LEURS DIVERSES FIXATIONS

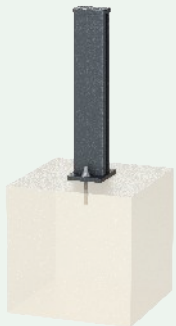

POTEAU 76x41
sur platine, 2 points de fixation
Hauteur maxi conseillée
1.100mm

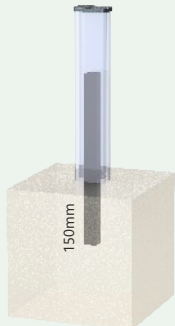

POTEAU 76x41
à sceller avec tube 30x30 acier
Longueur 500mm
Hauteur maxi conseillée
1.100mm



POTEAU 76x41
à sceller direct
Hauteur maxi conseillée
1.600mm

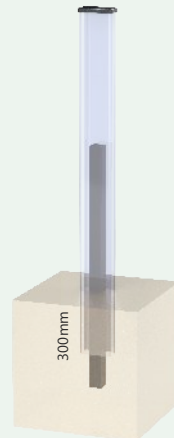

POTEAU 76x41
à sceller direct avec tube 30x30 acier
Longueur 1.500mm
Hauteur maxi conseillée
1.800mm



POTEAU Eco 75x75
à sceller direct
Hauteur maxi conseillée
2.100mm



POTEAU D' ANGLE
(POTEAU 2 DIRECTIONS
AVEC 1 DEMI POTEAU)



POTEAU 2 DIRECTIONS
DE DEPART OU INTERMÉDIAIRE



DEMI POTEAU
À VISSER CONTRE MUR

KLO150 CLÔTURE PLEINE
 lames 150x16 mm

LIVRÉE EN KIT



- Clôture prête à poser lame standard entraxe débitée 1500 ou 2000mm.
- Poteau avec 1 design plus fin pour pose sur muret (hauteur conseillée 1000mm au delà l'entraxe des poteaux est réduit à 1500mm).
- Meilleur rapport qualité prix avec les lames et poteaux déjà débités, ils sont à ajuster sur chantier lors de la pose.

EN STOCK

COULEURS

RAL 7016

GRIS ANTHRACITE

**AUTRE RAL
 STANDARD**

+VALUE 12%

TARIF CLÔTURE ET POTEAUX KLO150 - LAMES 150x16 PLEINES			POTEAUX AVEC CLOISOIRS DE DÉPART ET DE FIN DÉCOUPÉS ET CHAPEAUX						
HAUTEUR HORS SOL	QT. de LAMES	TARIF (ml) CLÔTURE	1/2 POTEAU À VISSER	POTEAU 76x41 SUR PLATINE	POTEAU 76x41 À SCELLER	POTEAU avec 30x30	POTEAU Ang. Réglable	POTEAU CARRÉ (Eco 75x75)	
315	2	38	25	74	47	55	96	52	
460	3	57	29	79	52	59	106	59	
605	4	75	32	88	60	67	117	67	
750	5	95	35	98	70	79	143	76	
895	6	113	38	105	77	85	152	85	
1040	7	133	41	112	85	94	177	94	
1185	8	151	44	118	92	100	193	101	
1330	9	170	47	127	100	111	208	110	
1475	10	190	50	139	111	121	231	119	
1620	11	208	55	146	118	128	246	126	
1765	12	227	61	-	125	137	261	133	
1910	13	246	67	-	-	146	283	136	
2055	14	265	73	-	-	156	290	143	

POTEAUX KLOLAME

POTEAU 76x41 SUR PLATINE 2 POINTS	≤ 1.200 mm
POTEAU 76x41 AVEC TUBE 30x30 À SCELLER	≤ 1.100 mm
POTEAU 76x41 À SCELLER DIRECT	≤ 1.600 mm
POTEAU 76x41 À SCELLER AVEC TUBE 30x30	≤ 1.800 mm
POTEAU CARRÉ (Eco 75x75) À SCELLER	≤ 2.100 mm
POTEAU CARRÉ (Eco 75x75) À VISSER	≤ 1.600 mm

DESCRIPTIF DES ACCESSOIRES

PP. / unit.

EMBASE À VISSER 2 POINTS POUR KLOLAME	≤ 1.200 mm	29 €
EMBASE À VISSER 3 POINTS POUR ANGLE RÉGLABLE	≤ 1.635 mm	35 €
EMBASE À VISSER 4 POINTS POUR POTEAU CARRÉ	≤ 1.635 mm	39 €
'U' DE FINITION POUR RÈGLE LONGUEUR 1.500 mm		10 €
'U' DE FINITION POUR RÈGLE LONGUEUR 2.000 mm		13 €

NOTA:

- Montage en dégradés (redans) prévoir des poteaux plus hauts. (voir tableau pour la différence de prix)
- Les lames sont livrées en longueur de 1450 ou 1950, selon l'entraxe choisit, 1500 ou 2000
- Entraxe maxi 2000 pour une hauteur maxi avec des poteaux scellés 1500mm au-delà nous vous conseillons un entraxe de 1500
- Vous recevrez des poteaux découpés sur mesure en hauteur avec cloisoirs de départ et de fin découpés compris chapeau
- Les lames en longueur standards, des coupables pour s'adapter à vos travées

CLÔTURE STANDARD

SANS MISE EN PLAN

LONGUEUR DES LAMES STANDARD

Entraxe conseillé: (POUR MONTAGE SUR PLATINE)

 2.000 mm - Pour hauteur ≤ 1.000 mm
 1.500 mm - Pour hauteur > 1.000 mm

Attention:

- Franco à partir de **2.154€/net** pour toute commande inférieure, les frais de port s'élevaient à **129€** ou livraison avec une commande en cours.
- La clôture Klolame ne comprend pas l'élaboration des plans techniques par notre bureau d'étude.
- Le tarif de cette nouvelle gamme est préparé à l'unité par lame, poteaux et accessoire.
- Les poteaux Klolame sont plus légers donc plus attractif au point de vue tarifaire.

KLO100 CLÔTURE PERSIENNÉE
 lames 106x16 mm

LIVRÉE EN KIT

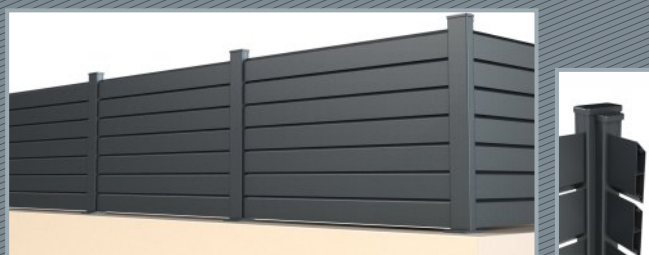

- Clôture prête à poser lame standard entraxe débitée 1500 ou 2000mm.
- Poteau avec 1 design plus fin pour pose sur muret (hauteur conseillée 1000mm au delà l'entraxe des poteaux est réduit à 1500mm).
- Meilleur rapport qualité prix avec les lames et poteaux déjà débités, ils sont à ajuster sur chantier lors de la pose.

COULEURS

RAL 7016

GRIS ANTHRACITE

**AUTRE RAL
 STANDARD**

+VALUE 12%

TARIF CLÔTURE ET POTEAUX KLO100 - LAMES PERSIENNÉES

POTEAUX AVEC CLOISOIRS DE DÉPART ET DE FIN DÉCOUPÉS ET CHAPEAUX

HAUTEUR HORS SOL	QT. de LAMES	TARIF (ml) CLÔTURE	1/2 POTEAU À VISSER	POTEAU 76x41 SUR PLATINE	POTEAU 76x41 À SCELLER	POTEAU avec 30x30	POTEAU Ang. Réglable	POTEAU CARRÉ (Eco 75x75)
335	3	54	25	74	46	54	96	50
440	4	71	28	77	50	58	106	56
545	5	90	31	84	57	64	116	62
650	6	107	33	92	64	77	132	70
755	7	125	35	98	70	83	143	77
860	8	143	37	103	75	85	152	83
965	9	161	40	110	81	90	165	85
1070	10	178	42	112	85	96	177	93
1175	11	197	45	117	91	101	193	100
1280	12	214	47	125	98	109	205	107
1385	13	232	48	132	104	115	218	114
1490	14	250	50	139	111	122	231	121
1595	15	268	54	145	117	128	245	126
1700	16	285	57	-	123	135	260	129
1805	17	304	62	-	126	139	269	133
1910	18	321	67	-	-	146	283	136
2015	19	339	71	-	-	149	290	142

POTEAUX KLOLAME

POTEAU 76x41 SUR PLATINE 2 POINTS	≤ 1.200 mm
POTEAU 76x41 AVEC TUBE 30x30 À SCELLER	≤ 1.100 mm
POTEAU 76x41 À SCELLER DIRECT	≤ 1.600 mm
POTEAU 76x41 À SCELLER AVEC TUBE 30x30	≤ 1.800 mm
POTEAU CARRÉ (Eco 75x75) À SCELLER	≤ 2.100 mm
POTEAU CARRÉ (Eco 75x75) À VISSER	≤ 1.600 mm

DESCRIPTIF DES ACCESSOIRES

PP. / unit.

EMBASE À VISSER 2 POINTS POUR KLOLAME	≤ 1.200 mm	29 €
EMBASE À VISSER 3 POINTS POUR ANGLE RÉGLABLE	≤ 1.635 mm	35 €
EMBASE À VISSER 4 POINTS POUR POTEAU CARRÉ	≤ 1.635 mm	39 €
LOT DE 50 CLOISOIRS DÉCOUPÉS GAUCHE		22 €
LOT DE 50 CLOISOIRS DÉCOUPÉS DROITE		22 €

NOTA:

- Montage en dégradés (redans) prévoir des poteaux plus hauts. (voir tableau pour la différence de prix)
- Les lames sont livrées en longueur de 1450 ou 1950, selon l'entraxe choisit, 1500 ou 2000
- Entraxe maxi 2000 pour une hauteur maxi avec des poteaux scellés 1500mm au-delà nous vous conseillons un entraxe de 1500
- Vous recevrez des poteaux découpés sur mesure en hauteur avec cloisoirs de départ et de fin découpés compris chapeau
- Les lames en longueur standards, des coupables pour s'adapter à vos travées

CLÔTURE STANDARD

SANS MISE EN PLAN

LONGUEUR DES LAMES STANDARD

Entraxe conseillé: (POUR MONTAGE SUR PLATINE)

 2.000 mm - Pour hauteur ≤ 1.000 mm
 1.500 mm - Pour hauteur > 1.000 mm

Attention:

- Franco à partir de **2.154€/net** pour toute commande inférieure, les frais de port s'élevaient à **129€** ou livraison avec une commande en cours.
- La clôture Klolame ne comprend pas l'élaboration des plans techniques par notre bureau d'étude.
- Le tarif de cette nouvelle gamme est préparé à l'unité par lame, poteaux et accessoire.
- Les poteaux Klolame sont plus légers donc plus attractif au point de vue tarifaire.

KLO 80 CLÔTURE AJOURÉE
 lames 80x20 mm

LIVRÉE EN KIT



- Clôture prête à poser lame standard entraxe débitée 1500 ou 2000mm.
- Poteau avec 1 design plus fin pour pose sur muret (hauteur conseillée 1000mm au delà l'entraxe des poteaux est réduit à 1500mm).
- Meilleur rapport qualité prix avec les lames et poteaux déjà débités, ils sont à ajuster sur chantier lors de la pose.

COULEURS

RAL 7016

GRIS ANTHRACITE

**AUTRE RAL
 STANDARD**

+VALUE 12%

TARIF CLÔTURE ET POTEAUX
 KLO80 - LAMES 80x80 AJOURÉES (ajourement 20 mm) POTEAUX AVEC CLOISOIRS DE DÉPART ET DE FIN DÉCOUPÉS ET CHAPEAUX

HAUTEUR HORS SOL	QT. de LAMES	TARIF (ml) CLÔTURE	1/2 POTEAU À VISSER	POTEAU 76x41 SUR PLATINE	POTEAU 76x41 À SCELLER	POTEAU avec 30x30	POTEAU Ang. Réglable	POTEAU CARRÉ (80x80)
400	4	63	27	75	48	59	100	65
500	5	79	30	82	55	66	113	72
600	6	95	32	88	62	72	126	82
700	7	110	34	96	68	80	137	88
800	8	126	36	101	73	88	145	91
900	9	142	39	106	79	93	155	98
1000	10	158	41	109	83	101	167	105
1100	11	173	44	113	87	108	178	112
1200	12	190	46	118	92	114	194	121
1300	13	205	47	125	98	122	206	128
1400	14	220	49	133	105	130	219	135
1500	15	237	53	139	111	136	231	143
1600	16	252	54	145	117	143	245	149
1700	17	268	57	-	123	147	260	157
1800	18	283	62	-	129	153	269	165
1900	19	300	67	-	-	160	283	172
2000	20	315	71	-	-	166	290	178

POTEAUX KLOLAME

POTEAU 76x41 SUR PLATINE 2 POINTS	≤ 1.200 mm
POTEAU 76x41 AVEC TUBE 30x30 À SCELLER	≤ 1.100 mm
POTEAU 76x41 À SCELLER DIRECT	≤ 1.600 mm
POTEAU 76x41 À SCELLER AVEC TUBE 30x30	≤ 1.800 mm
POTEAU CARRÉ (80x80) À SCELLER	≤ 2.100 mm
POTEAU CARRÉ (80x80) À VISSER	≤ 1.600 mm

DESCRIPTIF DES ACCESSOIRES

PP. / unit.

EMBASE À VISSER 2 POINTS POUR KLOLAME	≤ 1.200 mm	29 €
EMBASE À VISSER 3 POINTS POUR ANGLE RÉGLABLE	≤ 1.635 mm	35 €
EMBASE À VISSER 4 POINTS POUR POTEAU CARRÉ	≤ 1.635 mm	39 €
SACHET DE 100 CLOISOIRS DÉCOUPÉS 1cm POUR AJOURAGE		16 €
SACHET DE 100 CLOISOIRS DÉCOUPÉS 2cm POUR AJOURAGE		31 €

NOTA:

- Montage en dégradés (redans) prévoir des poteaux plus hauts. (voir tableau pour la différence de prix)
- Les lames sont livrées en longueur de 1450 ou 1950, selon l'entraxe choisit, 1500 ou 2000
- Entraxe maxi 2000 pour une hauteur maxi avec des poteaux scellés 1500mm au-delà nous vous conseillons un entraxe de 1500
- Vous recevrez des poteaux découpés sur mesure en hauteur avec cloisoirs de départ et de fin découpés compris chapeau
- Les lames en longueur standards, des coupables pour s'adapter à vos travées

CLÔTURE STANDARD

SANS MISE EN PLAN

LONGUEUR DES LAMES STANDARD

Entraxe conseillé: (POUR MONTAGE SUR PLATINE)

 2.000 mm - Pour hauteur ≤ 1.000 mm
 1.500 mm - Pour hauteur > 1.000 mm

Attention:

- Franco à partir de **2.154€/net** pour toute commande inférieure, les frais de port s'élevaient à **129€** ou livraison avec une commande en cours.
- La clôture Klolame ne comprend pas l'élaboration des plans techniques par notre bureau d'étude.
- Le tarif de cette nouvelle gamme est préparé à l'unité par lame, poteaux et accessoire.
- Les poteaux Klolame sont plus légers donc plus attractif au point de vue tarifaire.

EXPÉDITEUR _____

DATE DE RÉCEPTION _____

DATE DE RENVOI _____



CLÔTURE STANDARD

SANS MISE EN PLAN



PORTAILS ET GRILLES SUR MESURE

N° CDE: _____

Société :

Adresse Livraison : _____

RÉF CLIENT _____

DÉLAIS _____ SEMAINES

(après réception de la confirmation de commande avec votre BON POUR ACCORD)

TRANSPORT PAR SEMI-REMORQUE (ATTENTION À L'ACCESSIBILITÉ)

TOTAL DE
L'ENSEMBLE _____ CONFIRMATION DE COMMANDEATTENTION
LIVRAISON SUR CHANTIER **129€** DE PORT

Franco à partir de **2.050€/net** pour toute commande inférieur,
les frais de port s'élèvent à 125€ ou livraison avec une commande en cours.

MODÈLE KLO150 KLO100 KLO80COULEUR RAL: TEXTURÉ - RAL 7016 Gris Anthracite
 AUTRE RAL _____

DIMENSIONS (mm)

TRAVÉE N° 1 _____ TRAVÉE N° 2 _____ TRAVÉE N° 3 _____ TRAVÉE N° 4 _____ TRAVÉE N° 5 _____ TRAVÉE N° 6 _____

	L1						
LARGEUR (ENTRE MAÇONNERIE)							
HAUTEUR CLÔTURE HORS MURET (A LA LISSE HAUTE)	H0						
HAUTEUR DU POTEAU HORS MURET	H3						
ENTRAXE DE 1500 LONGUEUR DES LAMES 1454mm	Qtt						
ENTRAXE DE 2000 LONGUEUR DES LAMES 1954mm	Qtt						

POTEAUX 76x41

AVEC CLOISOIRS DE DEPART ET FIN DÉCOUPÉS ET CHAPEAUX

		1/2 POTEAU À VISSER AU MUR	POTEAU SUR PLATINE 2 POINTS	POTEAU À SCELLER DIRECT	POTEAU AVEC TUBE 30x30 À SCELLER	POTEAU ANG. REGL. À SCELLER	POTEAU CARRÉ À SCELLER
QUANTITÉS	POTEAU D'ANGLE						
	POTEAU EXTREMITÉ						
	POTEAU INTERMÉDIAIRE						
	ANGLE REGLABLE						

OBSERVATIONS

BON POUR ACCORD

CONDITIONS GÉNÉRALES DE VENTE LUES ET ACCEPTÉES

Signature / Tampon:

KLO 150 CLÔTURE PLEINE
lames 150x16 mmQUANT. PRIX NET
HT

Lame alu pleine largeur 150x16 mm
longueur **1.454mm** pour entraxe **1500mm**

Lame alu pleine largeur 150x16 mm
longueur **1.954mm** pour entraxe **2000mm**

U de Finition

KLO 100 CLÔTURE PERSIENNÉE
lames 106x16 mmQUANT. PRIX NET
HT

Lame alu persiennée 110x16 mm
longueur **1.454mm** pour entraxe **1500mm**

Lame alu persiennée 110x16 mm
longueur **1.954mm** pour entraxe **2000mm**

Lot de 50 clossoirs découpés **gauche**

Lot de 50 clossoirs découpés **droite**

KLO 80 CLÔTURE AJOURÉE
lames 80x20 mmQUANT. PRIX NET
HT

Lame alu ajourée 80x20 mm
longueur **1.454mm** pour entraxe **1500mm**

Lame alu ajourée 80x20 mm
longueur **1.954mm** pour entraxe **2000mm**

Sachet de 100 clossoirs découpés **1cm** pour ajourage

Sachet de 100 clossoirs découpés **2cm** pour ajourage

LES HAUTEURS

PRINCIPALES ÉVOLUTIONS DE LA NORME NF P01-012

MAINTENANT | NORME 2024

La norme de 2024 parle de vides **strictement inférieurs** à 0,11m ou 0,18m

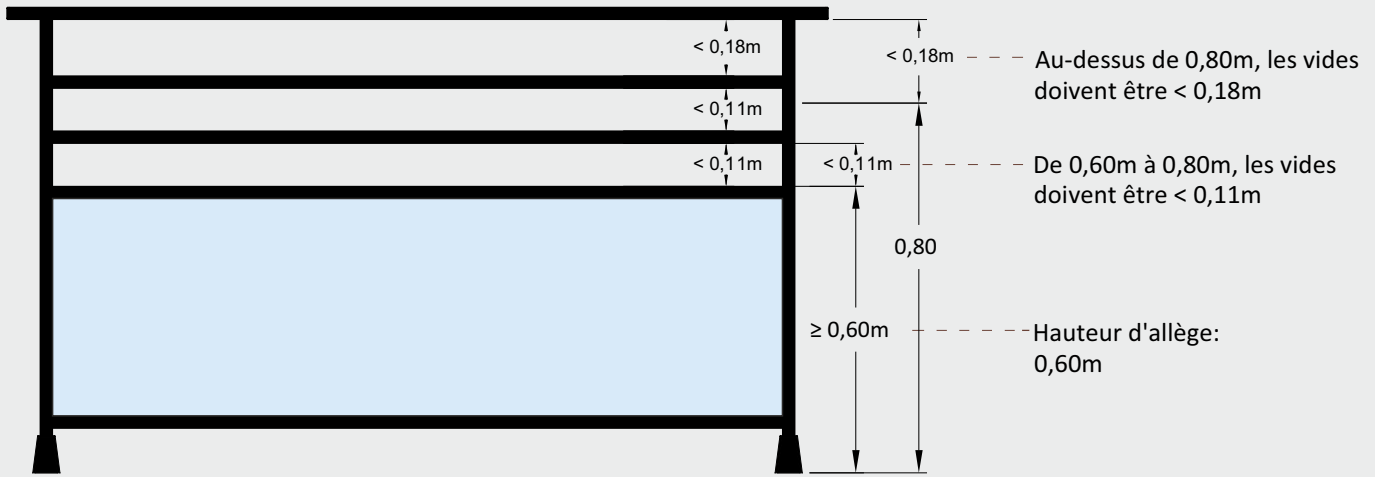

AVANT | NORME 1988

La norme de 1988 parlait de vides **inférieur ou égaux** à 0,11m ou 0,18m

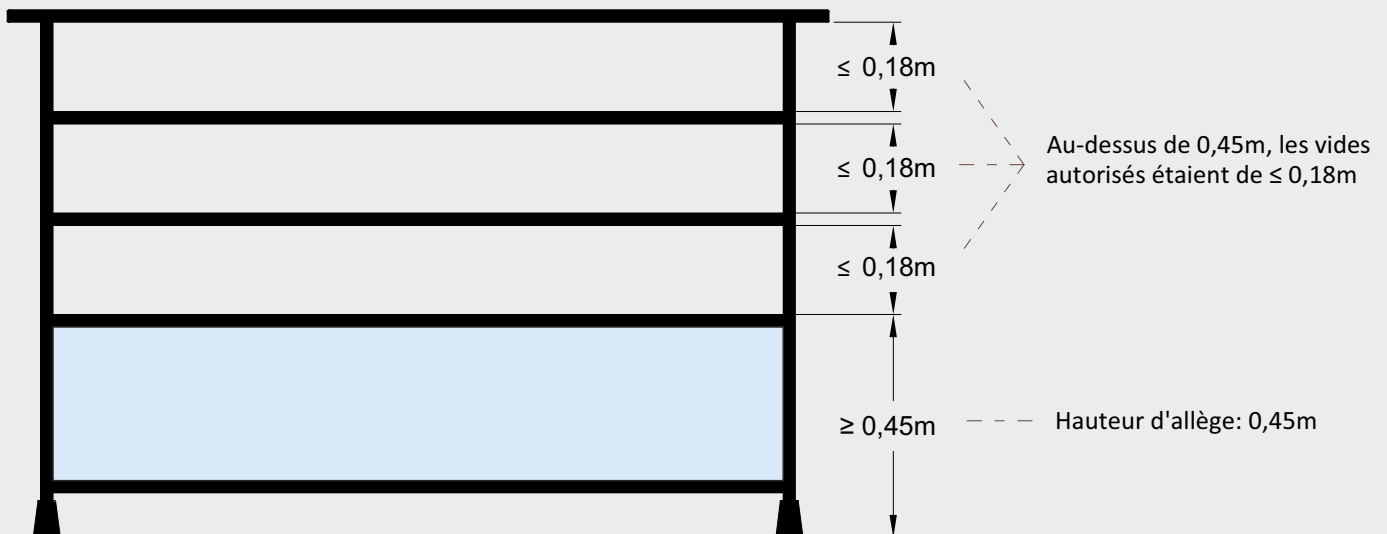

GARDE-CORPS



GARDE-CORPS ALUMINIUM

à suivre | 

PRINCIPALES NORMES RÉGLEMENTANT LE DIMENSIONNEMENT DES GARDE-CORPS

- NF P01-012 DIMENSIONNEMENT DES GARDE-CORPS
- NF P01-013 ESSAIS: MÉTHODES ET CRITÈRES
- NF P06-111-2/A1 CHARGES D'EXPLOITATION DES BÂTIMENTS
- DTU 39 P5 CONDITIONS SPÉCIFIQUES POUR LES GARDE-CORPS VITRÉS

DOMAINE D'APPLICATION

LA NORME NF P01-012 S'APPLIQUE AUX GARDE-CORPS ET AUX RAMPES D'ESCALIER DE CARACTÈRE DÉFINITIF DES BÂTIMENTS D'HABITATION, DE BUREAUX, COMMERCIAUX, SCOLAIRES, INDUSTRIELS ET AGRICOLES (POUR LES LOCAUX OÙ LE PUBLIC A ACCÈS).
ELLE S'APPLIQUE AUSSI AUX ABORDS DE VES BÂTIMENTS ET À TOUT AUTRE ÉTABLISSEMENT RECEVANT DU PUBLIC ET À LEURS ABORDS.

ATTENTION:

LA PRÉSENTE NORME NE VISE PAS CERTAINS TYPES DE CONSTRUCTION COMME LES STADES, LIEUX DE SPECTACLE, ETC. (VOIR DÉTAILS DE LA NORME NF P01-012)

LES EFFORTS SUIVANT LES LIEUX

- 2 TYPES DE LIEUX CONDITIONNENT LES EFFORTS SUR LA MAIN-COURANTE ET DONC LES CARACTÉRISTIQUES DE CONCEPTION DU GARDE-CORPS.
- LIEU PRIVÉ*: CATÉGORIE A & B : 60 daN/ml
 - LIEU PUBLIC: CATÉGORIE C1 À C4 : 100 daN/ml
- IL EST IMPÉRATIF LORS D'UN DEVIS OU D'UNE COMMANDE DE NOUS PRÉCISER LE TYPE DE LIEU DANS LEQUEL VA ÊTRE MIS EN OEUVRE LE GARDE-CORPS.

ZONE D'ACTIVITÉ

IL N'Y A PLUS LA NOTION DES 2 ZONES DE STATIONNEMENT NORMALE AU PRECAIRE ON PARLE DÉSORMAIS D'UNE ZONE D'ACTIVITÉ

HAUTEUR MINIMALE DE L'ÉLÉMENT DE PROTECTION

IL CONVIENT DORÉNAVANT DE RECHERCHER LA PRESENCE DE POSSIBLES APPUIS DANS UNE ZONE ETENDUE À UNE HAUTEUR DE 0,60M DEPUIS LA ZONE D'ACTIVITÉ, CONTRE 0,45M JUSQU'A PRÉSENT

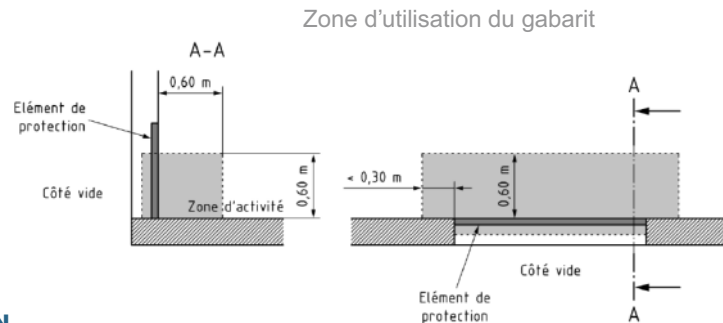

ELEMENT DE PROTECTION

Dispositif permanent, fixe plein ou ajouré visant à limiter le risque de chute accidentelle de hauteur des personnes, dans le cadre d'un usage normal.
= Garde corps, allège, paroi, mur, cloison, allé maçonnée / menuiserie surmonté d'un garde corps / barre d'appui

5.1.1 Épaisseur de l'élément de protection

L'épaisseur E de l'élément de protection est la cote horizontale entre le point supérieur de l'élément de protection et sa partie la plus saillante vers l'intérieur, située à partir de 0,70 m au-dessus de la zone d'activité.

La hauteur minimale H à partir de la zone d'activité est fonction de l'épaisseur E

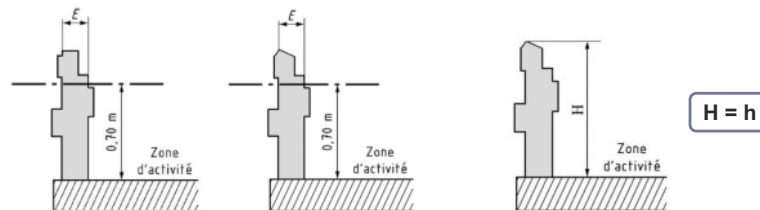

E [m]	≤ 0,25	0,25 < E ≤ 0,30	0,30 < E ≤ 0,35	0,35 < E ≤ 0,40	0,40 < E ≤ 0,45	0,45 < E ≤ 0,50	> 0,50
h [m]	1,00	0,975	0,95	0,925	0,90	0,85(b)	0,80(b)

La hauteur de l'élément de protection peut être réduite si son épaisseur est supérieure à 0,25m
Toutes valeurs de ce document sont données pour des garde-corps dont l'épaisseur (E) est inférieure ou égale (=) à 0,25m
Tous les garde-corps ferplay ont l'épaisseur (E) inférieure ou égale (=) à 0,25m donc H mini = 1,00m

HAUTEUR DE L'ÉLÉMENT DE PROTECTION (En fonction des dénivelés)

La hauteur minimale H à partir de la zone d'activité est rehaussée :

- de la hauteur des éventuels appuis sur l'élément de protection et dans son environnement intérieur (gabarit B)

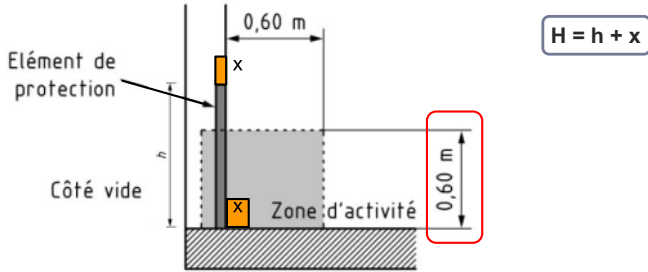

Elle est déterminée par la présence d'appui:

- Dans le garde-corps, dans l'environnement intérieur du garde-corps

Jusqu'à une distance inférieure à 0,60m depuis le nu intérieur du garde-corps. Latéralement sur une distance inférieure à 0,30m.

- en fonction des dénivelés intérieurs jusqu'à 1,60 m

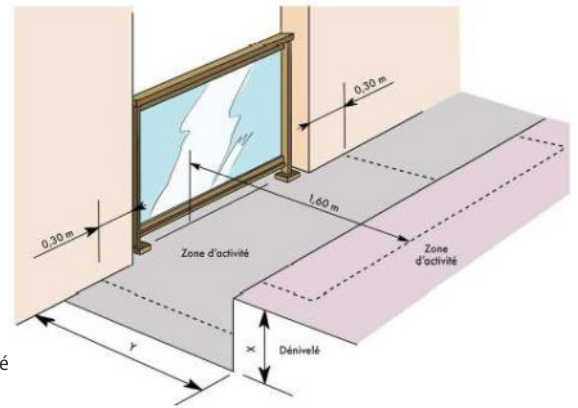
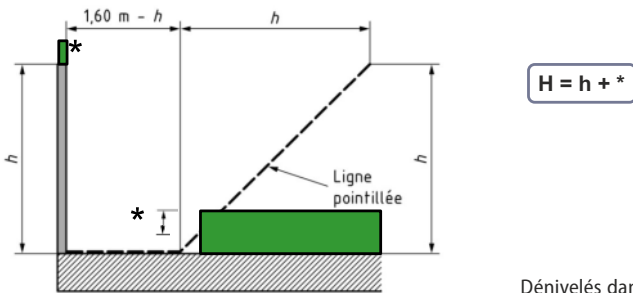

Dénivelés dans la zone d'activité

Les dénivelés (marches, ...) à considérer dans la zone d'activité sont situés dans l'environnement intérieur de l'élément de protection jusqu'à une distance inférieure à 1,60m depuis le nu intérieur de l'élément de protection et y compris latéralement sur une distance inférieure à 0,30 m.

Dénivelés dans la zone d'activité définis en 5.1.3
(de hauteur x et distants de y par rapport au nu intérieur de l'élément de protection)

NOTE : L'exemple B.10 en Annexe B illustre ce cas.

y [m]	Hauteur minimale H [m]
$y < 1,60 - h^{(2)}$	$H = h^{(2)} + x$
$1,60 - h^{(2)} \leq y < 1,60$	$H = \max \{ h^{(2)} ; 1,60 + x - y \}$

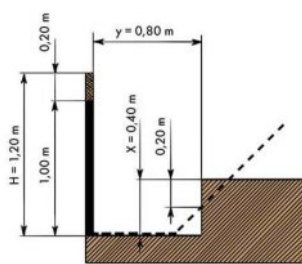

Figure B.10.1
Rampe à l'intérieur sans aménagements n'impliquant pas de hausse de l'élément de protection

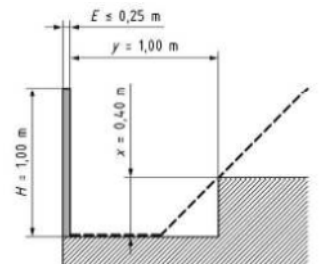

Figure B.10.2
Rampe à l'intérieur avec aménagements nécessitant la hausse de l'élément de protection

La norme donne la formule $H = \max (1,00 ; 1,60 + X - Y)$ qui permet le calcul de la hauteur du garde-corps lorsqu'il y a présence d'un dénivelé à proximité du garde-corps.

Exemple (Figure B.10.2)

Présence d'une marche de 0,40 m de hauteur, située à 0,80 m du nu intérieur du garde-corps. > Le garde-corps sera rehaussé de 0,20 m avec une hauteur minimale totale de 1,20 m.

X=0,40m et Y=0,80m

Formule:

$H = \max \{ h = 1,00 \text{ m} ; 1,60 + x - y \}$
 $H = \max \{ 1,00 ; 1,60 + 0,40 - 0,80 \}$
 $H = \max \{ 1,00 ; 1,20 \} = 1,20 \text{ m}$

HAUTEUR DE L'ÉLÉMENT DE PROTECTION (En fonction des appuis)

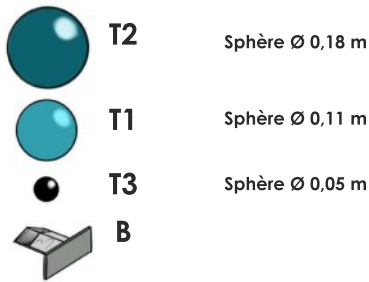

Dimension des vides dans l'élément de protection.
Il a été déterminé 4 gabarits :

- 3 gabarits de forme sphérique qui déterminent la taille des vides dans l'élément de protection.

- 1 gabarit B de section losange qui détermine la présence d'appuis, et donc la hauteur du garde-corps.

il a été déterminé 4 gabarits

5.1.2.1 Définition du gabarit B

Le gabarit B est défini à la Figure 6. Il comporte 2 zones α et β . Il est orienté selon le repère orthonormé x,y,z.

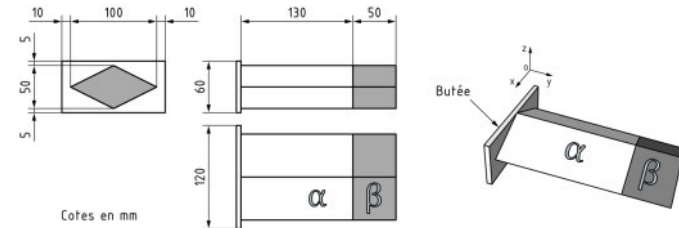
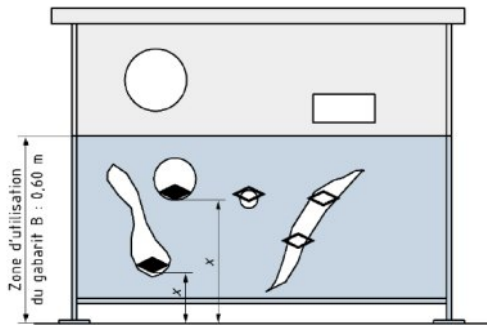

Figure 6
Gabarit B permettant la détermination des appuis (vis-à-vis du risque de basculement)

Utilisation du gabarit B, dans l'élément de protection avec un remplissage comportant des parties ajourées



Utilisation du gabarit B, dans un remplissage comportant des parties ajourées

B.4 Utilisation du gabarit B dans l'élément de protection côté intérieur

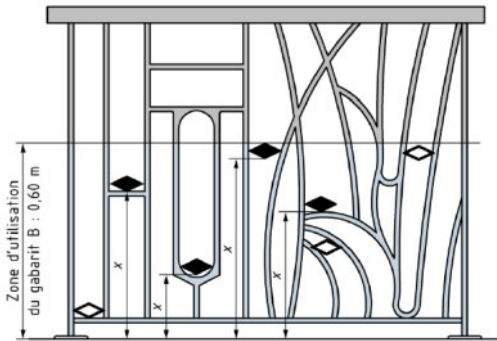

- ◆ Appui du gabarit B selon § 5.1.2.3
- ◇ Pas d'appui du gabarit B selon § 5.1.2.3

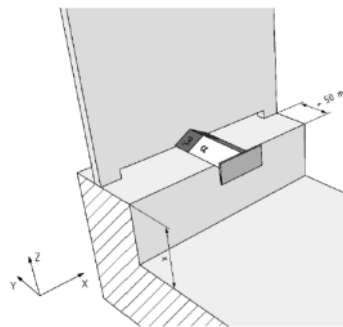

Figure B.4.1
Élément de protection comportant un appui côté intérieur
La zone α du gabarit B prend appui.
La hauteur minimale H de l'élément de protection dépend de la hauteur x de l'appui selon le Tableau 1.

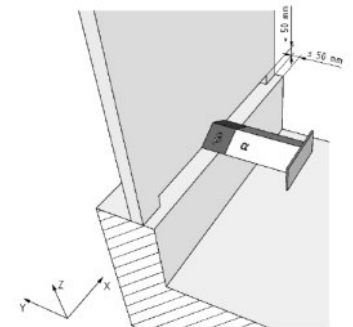
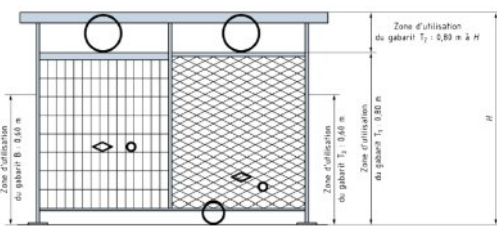

Figure B.4.2
Élément de protection avec muret côté intérieur, ne constituant pas un appui.
Seule la zone β du gabarit B prend appui.
La zone α ne prenant pas appui, il n'est donc pas nécessaire de rehausser l'élément de protection

— Selon l'Article 5 – Tableau 1 (vis-à-vis du risque de basculement) :
Le gabarit B ne prend pas appui dans le remplissage.
La hauteur minimale H du garde-corps est égale à 1,00 m.

— Selon l'Article 6 (vis-à-vis du risque de passage à travers) :
Il est impossible de faire passer à travers l'élément de protection :
• un gabarit T₁ de forme sphérique de diamètre 0,11 m, entre la zone d'activité et une hauteur de 0,80 m ;
• un gabarit T₂ de forme sphérique de diamètre 0,18 m, entre une hauteur de 0,80 m depuis la zone d'activité jusqu'à la hauteur minimale de protection H ;
• un gabarit T₃ de forme sphérique de diamètre 0,05 m, entre la zone d'activité et une hauteur de 0,60 m.

Exemple d'un garde-corps d'épaisseur E ≤ 0,25 m, composé mailles répétitives



- ◇ Pas d'appui du gabarit B selon § 5.1.2.3
- Non passage du gabarit T₁ : sphère de diamètre 0,11 m
- Non passage du gabarit T₂ : sphère de diamètre 0,18 m
- Non passage du gabarit T₃ : sphère de diamètre 0,05 m

— Selon l'Article 5 – Tableau 1 (vis-à-vis du risque de basculement) :
Les remplissages (type tôles, vitrages, ...) ne comportent pas d'appui.
Le champ supérieur des remplissages (type tôles, vitrages, ...) ne constitue pas un appui : il se situe à une hauteur supérieure ou égale à 0,60 m de la zone d'activité.
La hauteur minimale H du garde-corps est égale à 1,00 m.

— Selon l'Article 6 (vis-à-vis du risque de passage à travers) :
Il est impossible de faire passer à travers l'élément de protection :
• un gabarit T₁ de forme sphérique de diamètre 0,11 m, entre la zone d'activité et une hauteur de 0,80 m,
• un gabarit T₂ de forme sphérique de diamètre 0,18 m, entre une hauteur de 0,80 m depuis la zone d'activité jusqu'à la hauteur minimale de protection H.

Exemple d'un garde-corps d'épaisseur E ≤ 0,25 m, composé de lisses horizontales et de remplissages comportant des vides (type tôle, vitrage,...)

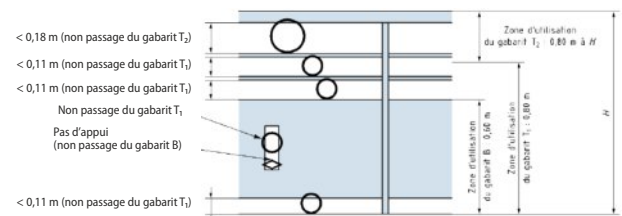

- ◇ Pas d'appui du gabarit B selon § 5.1.2.3
- Non passage du gabarit T₁ : sphère de diamètre 0,11 m
- Non passage du gabarit T₂ : sphère de diamètre 0,18 m

GARDE-CORPS POUR BÂTIMENTS D'HABITATION ET ÉTABLISSEMENTS RECEVANT DU PUBLIC

VIDES MAXIMAUX DANS L'ÉLÉMENT DE PROTECTION

Dans l'élément de protection, ainsi qu'entre cet élément de protection et la zone d'activité et la zone d'activité, le vide horizontal dans le sens de l'axe y, selon la Figure 18, est inférieur ou égale à 0,05 m

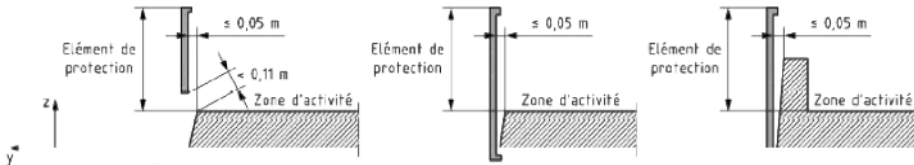

Figure 18
Dispositions complémentaires de sécurité en partie inférieure de l'élément de protection

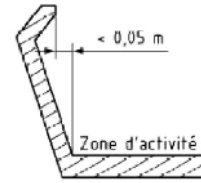
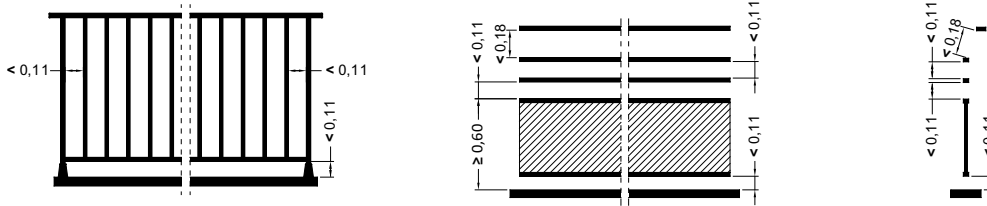

Figure 19
Dispositions complémentaires de sécurité de l'élément de protection galbé ou incliné vers l'extérieur

B) PRINCIPAUX VIDES AUTORISÉS

Lorsque les vides sont plus larges que hauts, leur hauteur doit être inférieure à : 110mm sous la lisse basse, < 180mm s'ils sont situés en totalité au-dessus de 600mm de hauteur par rapport au niveau de la circulation (zone d'activité)



C) RAMPES D'ESCALIER

Le vide entre barreaux ou éléments verticaux ne doit dépasser 110mm de large. le vide mesuré perpendiculairement à la pente ne doit pas excéder: entre 2 éléments parallèles à la pente ou entre un de ces éléments et la main-courant:

- < 180mm pour tous les escaliers entre le dessous de la première lisse ou du panneau et les marches:
- < 50mm pour tous les escaliers ne comportant pas de limon entre un de ces éléments et le limon:
- < 180mm pour les escaliers comportant un limon on doit toujours être inférieur a ces mesures.

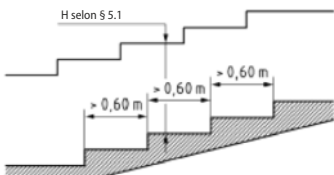
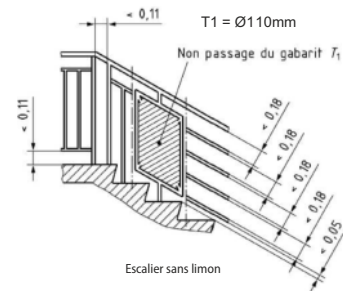
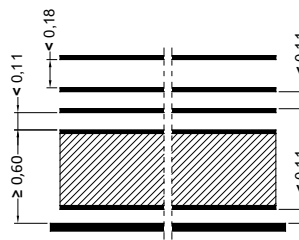
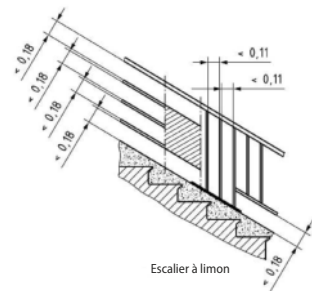

Figure 15
Succession de paliers de profondeur > à 0,60 m

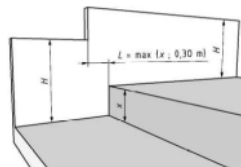

Figure 13
Prolongement latéral dû à un dénivelé

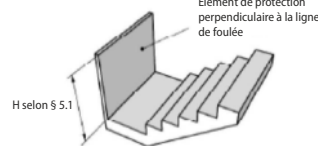

Figure 16
Eléments de protection non rampants et perpendiculaires à la ligne de foulée des escaliers

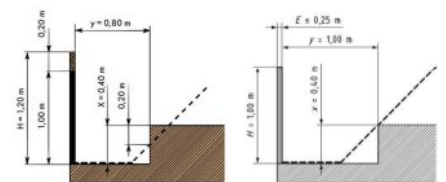

Figure B.10.2
Exemple d'un dénivelé dans la zone d'activité impliquant une rehausse de l'élément de protection

Figure B.10.3
Exemple d'un dénivelé dans la zone d'activité n'impliquant une rehausse de l'élément de protection

Lorsque la zone d'activité comporte un dénivelé ponctuel (une ou deux marches isolées), la hauteur minimale H de la protection est prolongée latéralment d'une largeur L égale à la hauteur du dénivelé x avec un minimum de 0,30m, selon l'article 5.1.5 (figure 13)

La norme donne la formule $H = \max(1,00; 1,60 + X - Y)$ qui permet le calcul de la hauteur du garde-corps lorsqu'il y a présence d'un dénivelé à proximité du garde-corps.

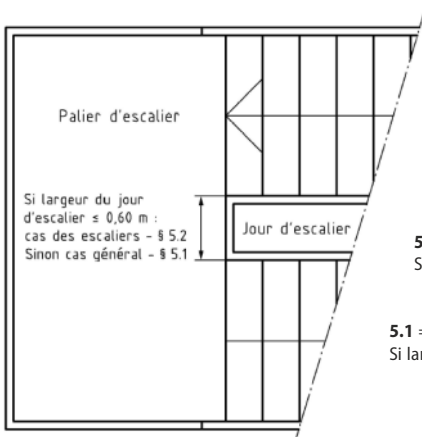

Figure 13
Prolongement latéral dû à un dénivelé

Exemple :
Présence d'une marche de 0,40 m de hauteur, située à 0,80 m du nu intérieur du garde-corps. Le garde-corps sera rehaussé de 0,20 m avec une hauteur minimale totale de 1,20 m.

Formule:
 $H = \max \{ h = 1,00 \text{ m}; 1,60 + x - y \}$
 $H = \max \{ 1,00; 1,60 + 0,40 - 0,80 \}$
 $H = \max \{ 1,00; 1,20 \} = 1,20 \text{ m}$

X=0,40m et Y=0,80m

5.2 = REGLES HAUTEUR
Si largeur du jour d'escalier < 0,60m

5.1 = REGLES HAUTEUR GARDE-CORPS
Si largeur du jour d'escalier > 0,60m

Continuité de la pente du dernier segment de la ligne segmentée jusqu'à la hauteur H du cas général défini au § 5.1

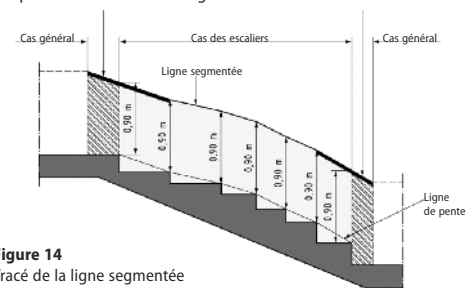
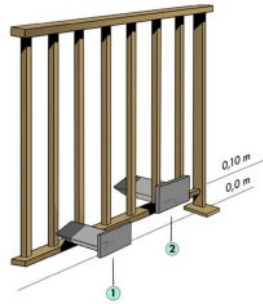

Figure 14
Tracé de la ligne segmentée permettant la définition de la hauteur de l'élément de protection (cas des escaliers et raccords aux paliers)

EXEMPLE D'APPUIS ET DÉNIVELÉS

Cas de la lisse basse d'un garde-corps barreauté



La lisse basse peut être considérée comme une zone d'appui. Si elle est située à moins de 0,10 m, elle n'aura pas d'incidence sur la hauteur du garde-corps.

La lisse basse située à plus de 0,10 m du sol est considérée comme appui si on peut poser la zone α du gabarit B.

Cas N°1 : Si le vide entre les barreaux est inférieur à 0,10 m, alors le gabarit ne peut pas prendre appui, et il ne sera pas nécessaire de rehausser le garde-corps.

Cas N°2 : Le gabarit passe entre les barreaux et prend appui sur la lisse basse :

La lisse est située à moins de 0,10 m de la zone d'activité : il n'est pas nécessaire de rehausser le garde-corps.

La lisse est située à plus de 0,10 m de la zone d'activité : il est nécessaire de rehausser le garde-corps.

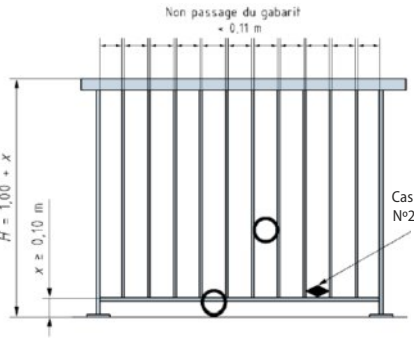

Cas de la lisse basse d'un barreauté
Le vide entre barreaux est inférieur à 0,10m:
- Le gabarit ne passe pas
La zone α ne prenant pas appui, il n'est donc pas nécessaire de rehausser l'élément de protection

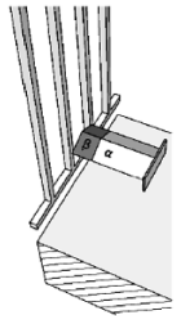

Cas de la lisse basse d'un remplissage vitré
La zone α ne prenant pas appui, il n'est donc pas nécessaire de rehausser l'élément de protection

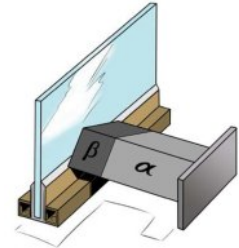

Hauteur du garde-corps déterminée par la présence d'appui dans l'environnement intérieur de l'élément de protection.
• Jusqu'à une distance inférieure à 0,60 m depuis le nu intérieur du garde-corps.
• Latéralement sur une distance inférieure à 0,30 m.

Utilisation du gabarit B dans le cas particulier des appuis le long d'un mur dans l'environnement intérieur à l'élément de protection

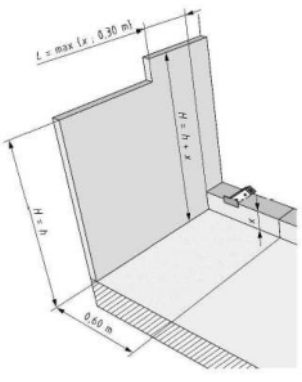

Figure B.4.1
Élément de protection avec muret constituant un appui
La zone α du gabarit B prend appui.
La hauteur minimale H de l'élément de protection dépend de la hauteur x de l'appui selon le Tableau 1.

- > $H = f(x)$, voir le § B.3 de la réglementation.
- > Cas de figure à droite : le prolongement latéral est interrompu.

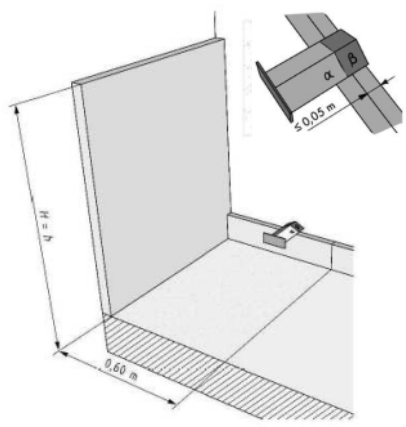
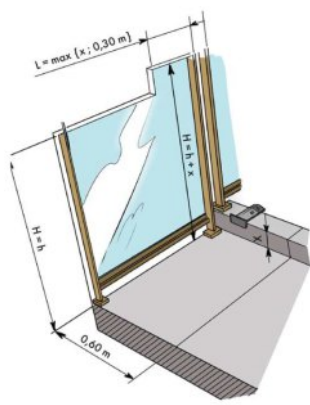

Figure B.4.2
Élément de protection avec muret ne constituant pas un appui
Seule la zone β du gabarit B prend appui.
La zone α ne prenant pas appui, il n'est donc pas nécessaire de rehausser l'élément de protection.

Prolongements latéraux

Lorsqu'un appui entraîne une rehausse de la hauteur de l'élément de protection, la hauteur minimale (H) de la protection est prolongée latéralement d'une largeur (L) égale à la hauteur de l'appui (x) avec un minimum de 0,30m

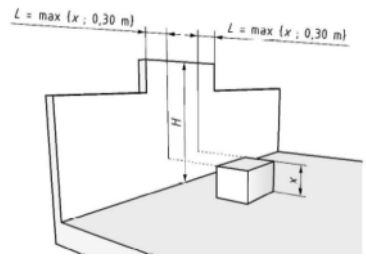

Figure 12 - Prolongement latéral dû à un appui entrainant une rehausse de la hauteur minimale de protection

Lorsque la zone d'activité comporte un dénivelé ponctuel (une ou deux marches isolées), la hauteur minimale (H) de la protection est prolongée latéralment d'une largeur (L) égale à la hauteur du dénivelé (x) avec un minimum de 0,30m

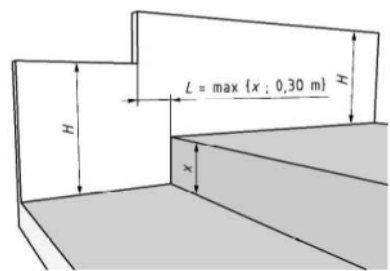
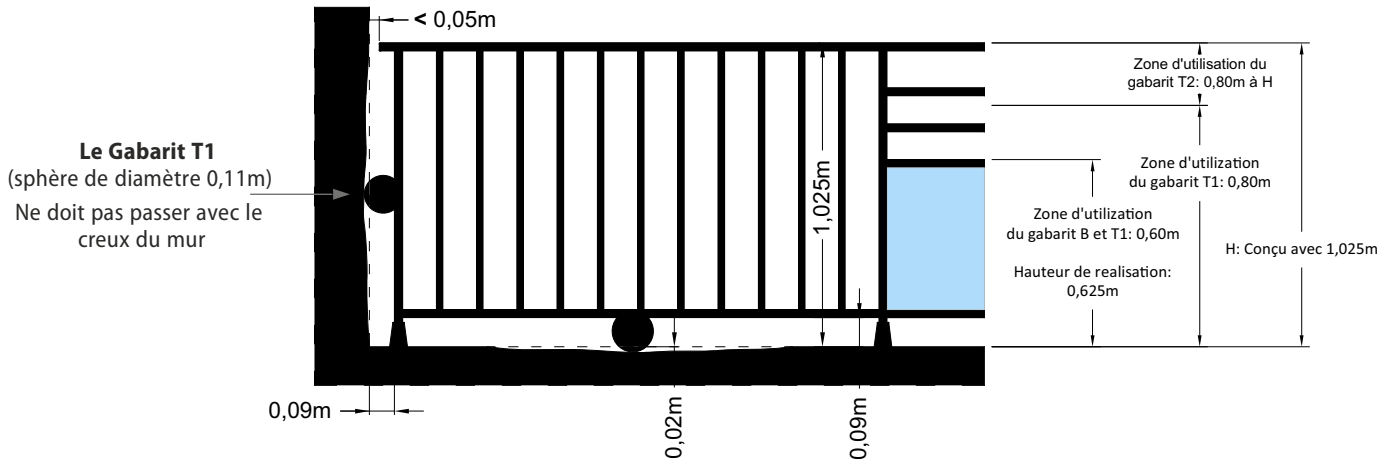

Figure 13- Prolongement lateral dû à un dénivelé

TOLÉRANCES

Il n'y a plus de tolérance entre l'extrémité du garde-corps et son environnement.

Il est impérativement recommandé de concevoir le garde-corps avec un vide en extrémité de 0,09 m. De la même manière, il convient de laisser un vide de 0,09 m sous la lisse basse.



En tolérant une irrégularité de dalle de 0,02 m en creux, et ne souhaitant pas laisser passer le gabarit T1 sous la lisse basse au droit de ce « défaut », il faut prévoir un vide sous la lisse basse de 0,09 m.

Sachant que le support peut varier de +/- 20 mm, et que la fabrication du garde-corps pourrait aussi varier de +/- 5 mm, il conviendra de concevoir le garde-corps à une hauteur de 1,025 m.

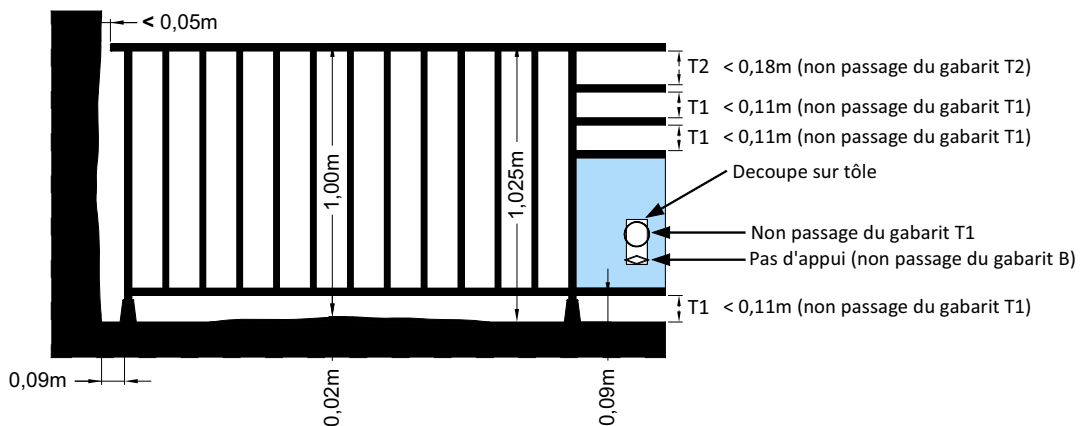

En tolérant une irrégularité de dalle de 0,02 m en relief, et souhaitant avoir une hauteur minimale de 1,00 m au-dessus de ce « défaut », il faut prévoir une hauteur minimale de garde-corps de 1,02m.

Sachant qu'il peut exister des tolérances de fabrication de l'ordre de 5 mm, il conviendra de concevoir un garde-corps d'une hauteur de 1,025 m.

Il faut aussi imaginer ces variables sur les allèges et concevoir ces éléments avec une hauteur de 0,625m.

Garde-corps avec main courante discontinue

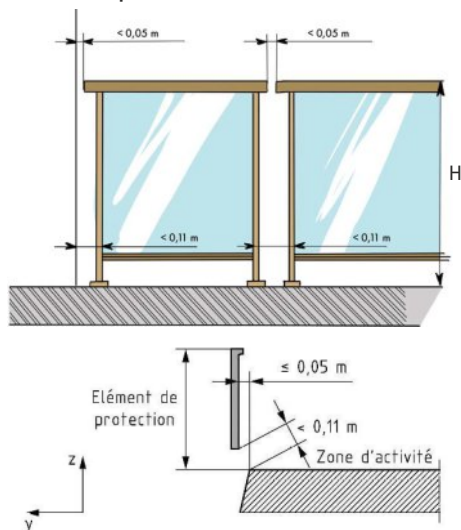

Selon l'Article 6 (vis-à-vis du risque de passage à travers), il est impossible de faire passer à travers le garde-corps :

- un gabarit T₁ de forme sphérique de diamètre 0,11 m, entre la zone d'activité et une hauteur de 0,80 m ;
- la main courante a une discontinuité maximale de 0,05 m.

Une notion de discontinuité de main courante est intégrée à la norme.

Cette dimension est de 0,05 m.

Tolérance sur la discontinuité de la main courante : + 20 mm.

Si la tolérance est de +20 mm et que l'on doit jamais dépasser les 0,05 m donc à la réalisation on doit utiliser 0,03 m sur la discontinuité de la main courante.

Tolérance sur le vide maximum dans l'élément de protection : + 0 mm.

Si la tolérance est de +0 mm et que l'on doit jamais dépasser les 0,05 m donc à la réalisation on doit utiliser 0,03 m sur le vide horizontal dans le sens de l'axe y, pour être inférieur ou égale à 0,05 m

De la même manière, il convient de laisser un vide de 0,09 m sous la lisse basse.

LE GARDE-CORPS ALUMINIUM

PRODUCTION

SIMPLE RAIDISSEUR ACCOLÉ
REMPLEISSAGE AXÉ ENTRE RAIDISSEURS
FINITION THERMOLAQUÉ

AMBRE
Collection

modernité radicale et vintage assumé



Garde-corps vitré

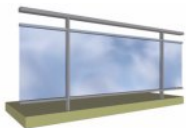

Avec vide sous main courante.

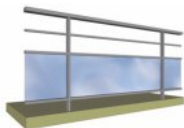

1 Lisse axée entre raidisseurs.

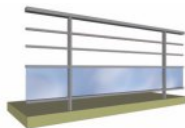

2 Lisses axées entre raidisseurs.

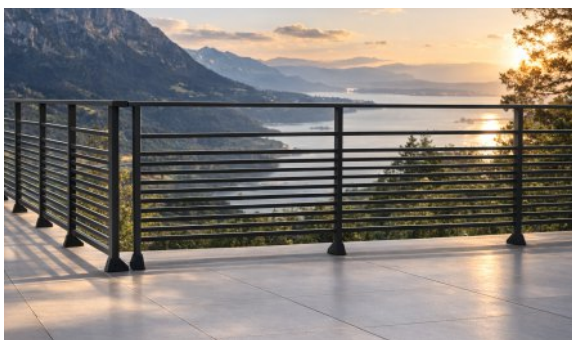

GARDE-CORPS

AMBRE
Collection

La collection "AMBRE" est caractérisée:

Par son demi-raisseur accolé 50x12.5 formant un raidisseur unique.

Par son remplissage axé entre raidisseurs.



Sabot std pour pose a l'anglaise, déport 25mm (déport 50mm en option)



Sabot std pour pose sur dalle SD7

Sans plus-value, le choix de la main courante ronde ou rectangulaire

Lisse axée entre raidisseurs

Remplissage axé entre raidisseurs

Demi-raisseur accolé 50x12.5

La collection "AMBRE" EST LIVRÉ PRÊT À LA POSE



Sabot spécifiques SD6 (voir pages du tarif)

MAIN COURANTE RECTANGULAIRE

MC 60x25 RT



MC 6025 R
Angle variable 0-90°



MC 6025 R
Rampant en continuité



MAIN COURANTE RONDE

MC 50 RD



MC 50 D
Angle variable 0-45°



MC 50 D



EN OPTION



Sabot standard
pour pose sur dalle
SD7



Sabot standard
déport 25mm pour
pose à l'anglaise



Sabot carré 4 points
pour pose sur dalle
SD6



Sabot pose à l'anglaise
"1 fixation" outdoor
déport 25 mm

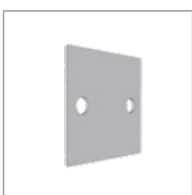

CA 5 ou CA 10 mm
Câle 5 mm ou 10 mm
pour sabot à l'anglaise



Sabot pose à l'anglaise
déporté "2 fixations"
déport 50 mm



MAIN COURANTE RONDE (MC 50 RD)

MAIN COURANTE RECTANGULAIRE (MC 60x25 RT)

POSE A L'ANGLAISE

POSE SUR DALLE

MC RECTANGULAIRE AVEC SUPPORT

POSE SUR DALLE

POSE A L'ANGLAISE

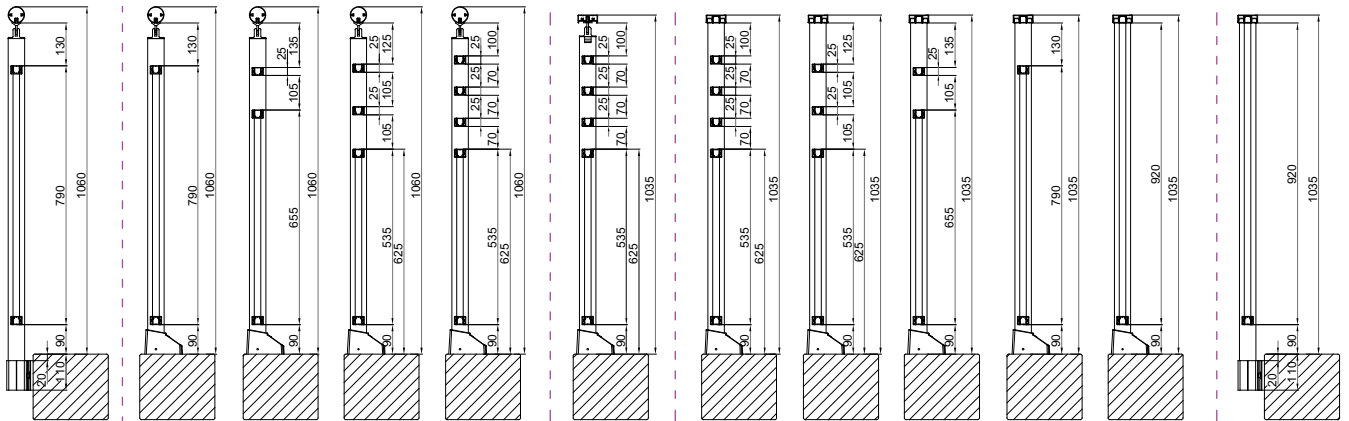

SEPARATIFS À LISSES

GARDE CORPS

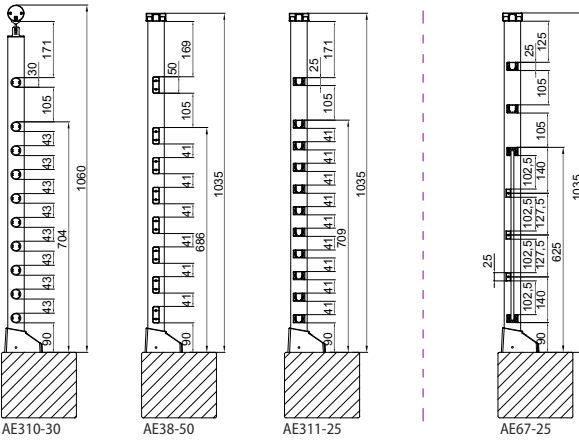

DIFFÉRENTS TYPES DE POSES

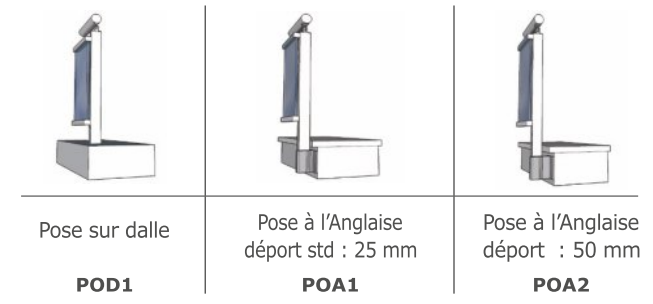

SABOTS SPÉCIFIQUES



GESTION DES ANGLES :



RACCORD MURAL : fixe ou amovible angle maxi 45°

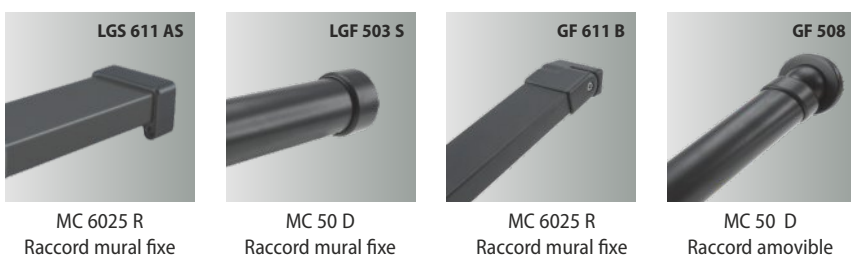

GARDE-CORPS

DESRIPTIF TECHNIQUE DES GARDES CORPS

MAIN COURANTE RECTANGULAIRE MC 60x25 RT



GARDE CORPS BARREAUDÉ, MAIN COURANTE RECTANGULAIRE POSE SUR DALLE

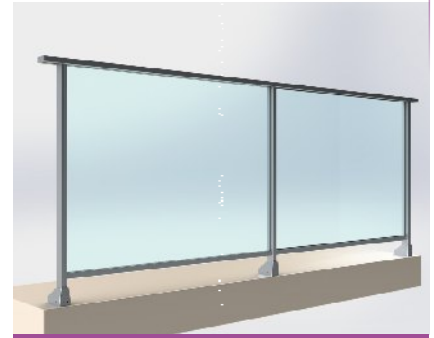
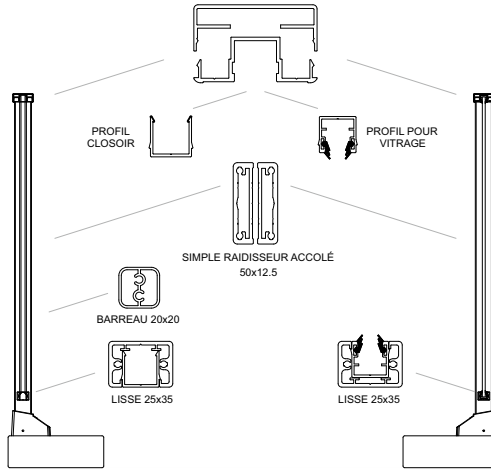

GARDE CORPS VITRÉ, MAIN COURANTE RECTANGULAIRE POSE SUR DALLE

MAIN COURANTE RECTANGULAIRE MC 60x25 RT



GARDE CORPS BARREAUDÉ LARGE, MAIN COURANTE RECTANGULAIRE POSE SUR DALLE

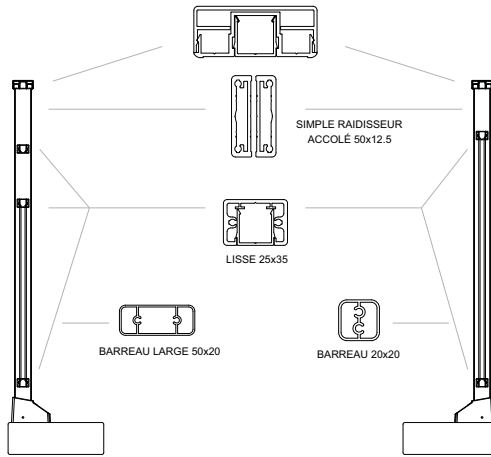

GARDE CORPS BARREAUDÉ, MAIN COURANTE RECTANGULAIRE POSE SUR DALLE

MAIN COURANTE RONDE MC 50 RD

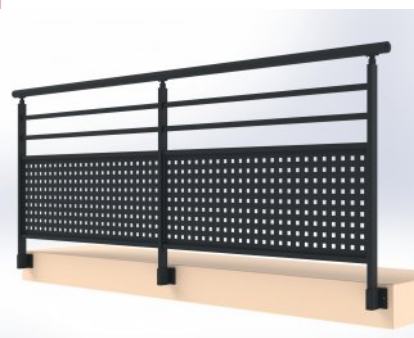

GARDE CORPS AVEC TÔLE, MAIN COURANTE RONDE, LISSES RONDES ET POSE EN APPLIQUE

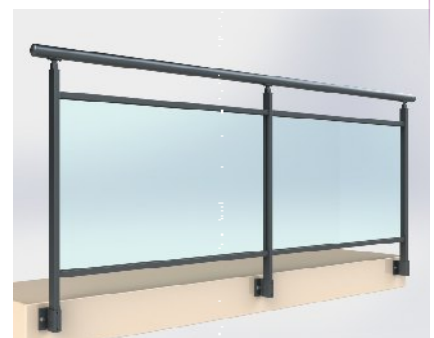
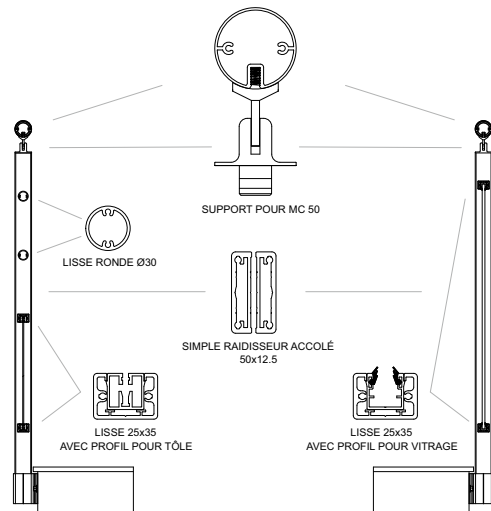

GARDE CORPS AVEC VITRAGE, MAIN COURANTE RONDE POSE EN APPLIQUE



LISSE 25x35 AVEC PROFIL POUR TÔLE



LISSE 25x35 AVEC PROFIL POUR VITRAGE



JEUX DE 5mm ENTRE REMPLISSAGE (TÔLE OU VITRAGE) ET RAIDISSEUR



SABOT STANDARD POUR POSE SUR DALLE



SABOT STANDARD DEPORT 25mm POUR POSE A L'ANGLAISE

Finitions



La finition thermolaquée

26 teintes Ral standards
et plus de **200** teintes disponibles.

Toute notre fabrication est thermolaquée par projection électrostatique de poudre "Qualicotée" thermodurcissable à base de résines polyester et de pigments, aspect texturé (Fine-structure).

- Autres teintes que Ral standard : + valeur 377 € H.T. par teinte et par chantier.
- Bicolore (ral standard) : voir possibilités selon collections - *nous consulter.*

FINITION SABLÉ



NOIR 900



NOIR 2100



BLEU 600

FINITION SATINÉ



BRONZE YW283F

FINITION TEXTURÉ (RAL)

TABLEAU INFORMATIF, COULEURS NON CONTRACTUELLES

1015 Ivoire clair	3004 Rouge pourpre	3005 Rouge vin	5003 Bleu saphir	5024 Bleu pastel	6005 Vert mousse	6009 Vert sapin	6021 Vert pâle	
7006 Gris beige	7016 Gris anthracite	7022 Gris terre d'ombre	7024 Gris graphite	7035 Gris clair	7039 Gris quartz	8011 Brun noisette	8014 Brun sépia	8019 Brun gris
9005 Noir foncé	9006 Aluminium blanc	9007 Aluminium gris						
9010 Blanc pur	9016 Blanc trafic	NICKEL Imitation Inox						

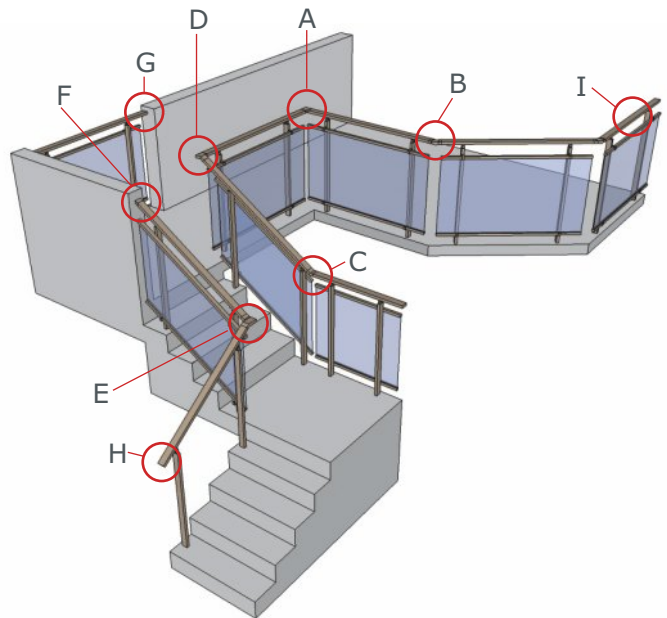

Accessoires pour main courante

Ces accessoires sont conçus pour vous permettre de raccorder les mains courantes sur un ouvrage réalisé dans les règles de l'art, ce que nous vous conseillons fortement. La stabilité de l'ensemble n'en sera que meilleure.

Néanmoins, selon certaines configurations (des marches non standardisées, des retraits trop importants...), leur utilisation est impossible.

Gestion des angles

Options - accessoires pour main courante

	ANGLE FIXE			ANGLES VARIABLES			EMBOUTS FIXES		
	A	B	C	D	E	F	G	H	I
Main courante	Angle à 90°	Angle variable	Rampant en continuité	Retour sur rampant	Départ palier	Raccord mural articulé	Raccord mural fixe	Embout de fin	Jonction de main courante
	LGS 611 FE	GS 614 S	GS 614 A	GS 614 B	GS 614 C	GF 611 B	LGF 611 AS	LGT 612	LGB 611
	43 €/U	97 €/U	97 €/U	97 €/U	97 €/U	97 €/U	14 €/U	14 €/U	inclus
	LGS 502 F	GS 504	GS 504	GS 504	GS 504	GF 508	LGF 503 S	LGT 502 EY	GB 501
	43 €/U	97 €/U	97 €/U	97 €/U	97 €/U	97 €/U	14 €/U	14 €/U	inclus

Pose standard			Plus-value / pose : avec spécifiques					
Sabot pose sur dalle	Sabot applique départ 25 mm	Déport 25 mm d'angle	Sabot pour pente	Sabot pour pose inclinée	Manchon à sceller haut. 150 mm	Cale 5 mm pour sabot applique	Cale 10 mm pour sabot applique	Sabot pose sur dalle
SD7	SAI	SA3	SD5	SD4	SS025	CA 5	CA 10	SD6
Standard			54 €/ML	75 €/ML	28 €/U	22 €/ML	30 €/ML	STANDARD POUR ACROTÈRE

GARDE-CORPS

Exemple de chiffrage

Calcul de prix simple et rapide.

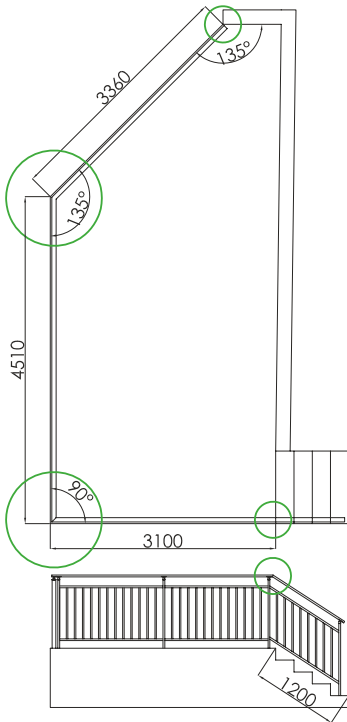

Plan du génie civil
mesures hors tout
(voir notre relevé de côte)

- Ne pas tenir compte du nombre de raidisseurs, ne pas rajouter de poteaux de fin, ces éléments sont compris dans le prix.
- La pose sur dalle ou à l'anglaise (avec déport std 25 mm selon la collection) est au même prix.
- Lors du retour du plan de fabrication, toute modification des données initiales sera facturée **155 €/net/ H.T.**

Exemple de chiffrage pour garde-corps

Collection "AMBRE" - Série 60 - Réf. AE 61
Vitrage clair avec 1 lisse 25x35
Main courante rectangulaire

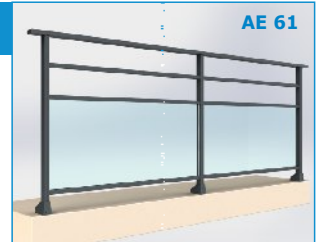

Tout élément inférieur à 1000 mm est facturé 1000 mm.

	ML		Prix ML	Prix public
	Unité		€	€ / HT
1 Partie droite.				
		$3360 \text{ mm} + 4510 \text{ mm} + 3100 \text{ mm} = 10970 \text{ mm}$		
	10,97	x	357 €	3916,29 €
2 Rampant (mesure dans la pente).				
	1,20	x	493 €	591,60 €
3 Gestion des angles verticaux, horizontaux, embouts et raccords.				
LGS 611 FE	Angle fixe 90° pour main courante rectangulaire	1	x 42 €	43,00 €
LGT 612	Embout de fin	1	x 14 €	14,00 €
GS 614	Angle variable (Tous les angles variables sont au même prix)	3	x 94 €	291,00 €
Montant total du chantier (€ / H.T / prix public)				4 855,89 €

Option teinte hors standard: + **377 € / P.Public / H.T / chantier.**

Spécificités techniques:



FERPLAY / L'univers du garde-corps vous offre la possibilité de répondre à certaines spécificités techniques dues au chantier. Vérifiez, le cas échéant le complément au tarif (bas de page sur chaque tarif), les options techniques, ral... pages 173 & 174. Toute modification de notre standard entraîne une plus-value.

Vous trouverez nos relevés de cotes pages 198 - 199 - 200 - 201 - 202

Prix de base : thermolaqué.

Série 10 : Barreaudé

- . Tarif public/HT au ML
- . Avec barreaux 20x20
- . Autres barreaux en option
- . Finition thermolaquée

			Lieux privés		Lieux public	
			Droit	Rampant	Droit	Rampant
AE19		Barreaudage vertical 20x20. Sans vide sous main courante. Main courante rectangulaire uniquement.	303	405	321	425
AE10		Barreaudage vertical 20x20. Avec vide sous main courante.	320	420	342	441
AE11		Barreaudage vertical 20x20. 1 lisse axée 25x35 laquée.	305	400	325	420
AE12		Barreaudage vertical 20x20. 2 lisses axées 25x35 laquées	327	425	336	445
AE13		Barreaudage vertical 20x20. 3 lisses axées 25x35 laquées	346	448	359	468

Descriptif

Matière : Aluminium
Main courante : rectangulaire 60x25 ou ronde Ø 50 finition laquée
Raidisseur : Demi-raisseurs accolés 50x12,5 formant 1 poteau 50x25 finition laquée.
Traverses axées : Haute et basse de section axées entre raidisseurs.
Barreaux standards : 20x20 autres barreaux en option.
Lisses axées entre raidisseurs : Profils de section 20x20, Finition laquée,
Pose sur dalle ou pose à l'anglaise déport 25 mm au même tarif.
Assemblage mécanique.
Lieu privé - Outdoor - Indoor.
Lieu public : nous consulter.

OPTION:
Double Raidisseur 50x25
Collection 'ARGOS 2'
sans différence de prix



Lieu privé : 1500 mm
Lieu public : 1000 mm

Espace entre raidisseur

Autres barreaux disponibles :



Barreaux Ø30
Plus-value 10%





Barreaux 50 x 20
Plus-value 10%

Barreaux 100 x 20
Plus-value 10%

GESTION DES ANGLES, EMBOUTS ET RACCORDS

ANGLES FIXES A 90°	43 € /U
ANGLES VARIABLES	97 € /U
ANGLES RACCORD MURAL / EMBOUT DE FIN	14 € /U
PLUS VALUE BICOLOR RAL STANDARD	+10% /ML
AUTRE LISSE AXE Ø30 PLUS VALUE	+5% /ML

Espaces entre barreaux :

	20 x 20	~ 90 mm
	50 x 20	~ 80 mm
	100 x 20	~ 80 mm
	Ø30	~ 90 mm

Un calcul simple et rapide
Prix du ML + Gestion d'angle
+ le cas échéant modification du standard

Conforme aux normes :
NF P01-012 (dimensions des gardes-corps).
Non conforme pour les barrières et clôtures de piscine qui répondent à la norme NF P90-306 (nous consulter).



OPTION MOTIF SUR BARREAUDAGE

Tarif décors pour Réf. AE10 et AE19 (droit ou rampant)



Décors en aluminium thermolaqué forgé, uniquement sur barreaux 20x20

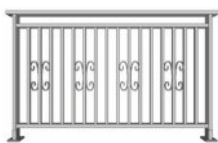

N°1 - Rangée de motifs
Base AE10 + 79€ /ML

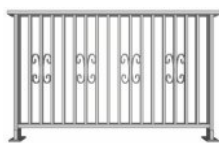

N°1 - Rangée de motifs
Base AE19 + 79€ /ML



N°2 - Jeu de volutes
Base AE10 + 53€ /le motif



N°2 - Jeu de volutes
Base AE19 + 53€ /le motif



N°3 - Jeu de motifs
Base AE10 + 58€ /le motif

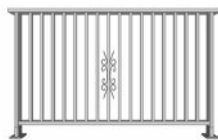

N°3 - Jeu de motifs
Base AE19 + 58€ /le motif

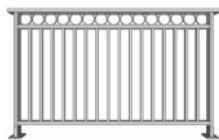

N°4 - Rangée de rond
Base AE10 + 62€ /ML

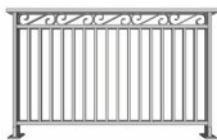

N°5 - Rangée de volute
Base AE10 + 79€ /ML



N°6 - Jeu de volutes
Base AE10 + 53€ /ML

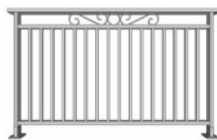

N°7 - Jeu de volutes+rond
Base AE10 + 58€ /ML



MODELE AE11 AVEC BARREAUX 50x20

Main courante débitées en sur-longueur.
Garde-corps fabriqué sur mesure selon abaques std.
Livré avec plan d'implantation prêt à la pose.
Hauteur standard : selon nos abaques.
Autre nous consulter.
Vis & chevilles de fixation non fournies.



Complément au tarif :

Élément inférieur à 1 ML : Facturé 1 ML
Participation au port : 129 €/HT/net
Franco de port à partir de : 1023 €/HT/net
Livraison sur chantier : 129 €/HT/net par adresse
Fabrications spécifiques : Nous consulter
Hauteur hors abaques : 16 €/HT/net/ML
Pose sur dalle / à l'anglaise déport 25 mm : Prix identique
Options & Adaptations techniques : Se reporter pge 199
Main courante :
Rectangulaire ou ronde : Prix identique
Thermolaqué / Xenox® : Prix identique
Teintes ral - finition texturé : 26 Ral standards
Autres teintes Ral : 377 €/HT/public
Modification du plan de fabrication : 155 €/HT/net

Prix de base : thermolaqué.

Série 30 : Lisses ou lames horizontales

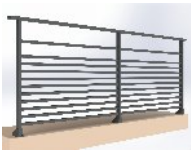
. Tarif public/HT au ML
. Finition thermolaquée

			Lieux privés	
			Droit	Rampant
AE311-25		11 lisses 25x35	363	466
AE310-30		10 lisses Ø30	347	457
AE38-50		8 lisses 50x20	352	460

Descriptif

Matière : Aluminium
Main courante : rectangulaire 60x25 ou ronde Ø 50 finition laquée
Raidisseur : Demi-raisseurs accolés 50x12,5 formant 1 poteau 50x25. Finition laquée
Traverses axées: Haute et basse de section axées entre raidisseurs.
Barreaux standards: 20x20 autres barreaux en option
Lisses axées entre raidisseurs : Profils de section 20x20 Finition laquée
Pose sur dalle ou pose à l'anglaise déport 25 mm au même tarif.
Assemblage mécanique.
Lieu privé - Outdoor - Indoor.
Lieu public : nous consulter.

Série 60.5 : Vitré et 7 lisses horizontales

. Tarif public/HT au ML
. Finition thermolaquée

		Lieux privés		Lieux public	
		Droit	Rampant	Droit	Rampant
AE67.25		386	531	414	573

OPTION:
Double Raidisseur 50x25
Collection 'ARGOS 2'
sans différence de prix

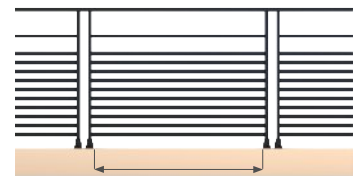

Lieu privé : 1500 mm
Lieu public : 1000 mm

Espace entre raidisseur

- 2 Lisses 25x35 sous main courante
- Vitrage claire standard entre lisses basses
- 3 Barreaudage decoratif devant vitrage



Vitrage Clair Standard

GESTION DES ANGLES, EMBOUTS ET RACCORDS

ANGLES FIXES A 90°	43 € /U
ANGLES VARIABLES	97 € /U
ANGLES RACCORD MURAL / EMBOUT DE FIN	14 € /U
PLUS VALUE BICOLOR RAL STANDARD	+10% /ML



Un calcul simple et rapide

Prix du ML + Gestion d'angle
+ le cas échéant modification du standard

Conforme aux normes :

NF P01-012 (dimensions des gardes-corps).

Non conforme pour les barrières et clôtures de piscine qui répondent à la norme NF P90-306 (nous consulter).



Respect des normes

Selon les normes du bâtiment et notamment la norme NF P01-012, le garde-corps assure la protection des personnes contre les risques de chute au bord d'une terrasse, d'une fenêtre ou d'un escalier.

Le garde-corps doit avoir une hauteur de 1 mètre au minimum. Le sous-bassement doit avoir une hauteur de 600 mm plein, ou, une partie basse avec lisses espacés de 45 mm maxi sur une hauteur de 600 mm.

Ou utilisez

le garde-corps ref. AE67.25

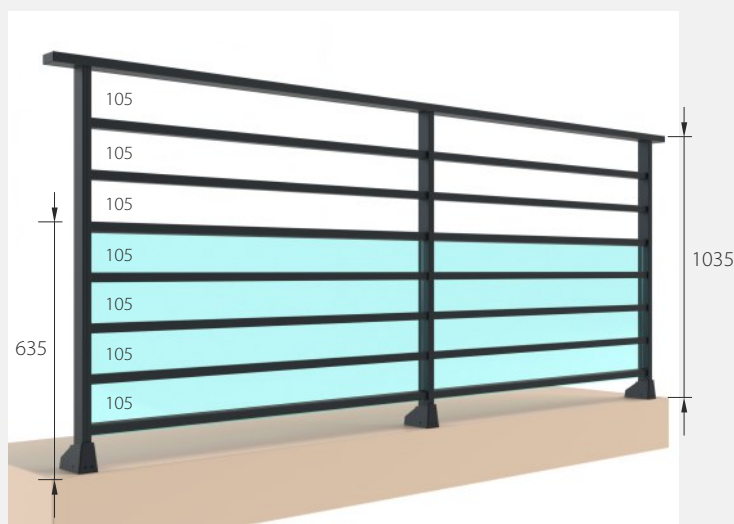

- 2 Lisses 25x35 sous main courante
- Vitrage claire standard entre lisses basses
- 3 Barreaudage decoratif devant vitrage



Main courante débitées en sur-longueur.
Garde-corps fabriqué sur mesure selon abaques std.
Livré avec plan d'implantation prêt à la pose.
Hauteur standard : selon nos abaques.
Autre nous consulter.
Vis & chevilles de fixation non fournies.





Complément au tarif :

Élément inférieur à 1 ML : Facturé 1 ML
Participation au port : 129 €/HT/net
Franco de port à partir de : 1023 €/HT/net
Livraison sur chantier : 129 €/HT/net par adresse
Fabrications spécifiques : Nous consulter
Hauteur hors abaques : 17 €/HT/net/ML
Pose sur dalle / à l'anglaise déport 25 mm : Prix identique
Options & Adaptations techniques : Se reporter pge 199
Main courante :
Rectangulaire ou ronde : Prix identique
Thermolaqué / Xenox® : Prix identique
Teintes ral - finition texturé : 26 Ral standards
Autres teintes Ral : 377 €/HT/public
Modification du plan de fabrication : 155 €/HT/net

Prix de base : thermolaqué.

Série 80 : Tôle entre traverses

- . Tarif public/HT au ML, avec tôle
- . Finition thermolaquée
- . Tôle uniquement finition thermolaquée

			Lieux privés		Lieux public	
			Droit	Rampant	Droit	Rampant
AE89		Sans vide sous main courante. Main courante rectangulaire uniquement	505	657	536	689
AE80		Avec vide sous main courante	473	641	505	673
AE81		1 lisse axée 25x35 laquée	442	593	473	628
AE82		2 lisses axées 25x35 laquées	452	610	483	646
AE83		3 lisses axées 25x35 laquées	460	620	493	662

Descriptif
 Matière : Aluminium
 Main courante :
 rectangulaire 60x25 ou ronde Ø 50
 finition laquée
 Raidisseur :
 Demi-raisseurs accolés 50x12,5
 formant 1 poteau 50x25.
 Traverses :
 Haute et basse de section 25x35
 axées entre raidisseurs.
 Lisses axées entre raidisseurs
 Tôle standard: Pleine (T3)
 ou tôle à perforation ronde (T1),
 tôle à perforation carré (T2),
 ou avec décors, en option.
 Finition uniquement laquée.
 Couvre chant pour tôle en option.
 Pose sur dalle ou pose à l'anglaise
 déport 25 mm au même tarif.
 Assemblage mécanique.
 Lieu privé - Outdoor - Indoor.
Lieu public : nous consulter.

GESTION DES ANGLES, EMBOUTS ET RACCORDS

ANGLES FIXES A 90°	43 € /U
ANGLES VARIABLES	97 € /U
ANGLES RACCORD MURAL / EMBOUT DE FIN	14 € /U
PLUS VALUE BICOLOR RAL STANDARD	+10% /ML
AUTRE LISSE AXE Ø30 PLUS VALUE	+5% /ML

OPTION:

Double Raidisseur 50x25
 Collection 'ARGOS 2'
 sans différence de prix



Lieu privé : 1500 mm
 Lieu public : 1000 mm

Espace entre raidisseur



Un calcul simple et rapide

Prix du ML + Gestion d'angle
 + le cas échéant modification du standard

Conforme aux normes :

NF P01-012 (dimensions des gardes-corps).

Non conforme pour les barrières et clôtures de piscine qui répondent à la norme NF P90-306 (nous consulter).



Options - tôle

Tôle plane (T3)



Standard

Tôle à perforation
ronde (T1)

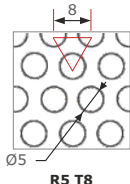

R5 T8

Tôle à perforation
carrée (T2)

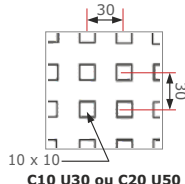

C10 U30 ou C20 U50

Plus value 12 %

Facultatif
En option



Couvre-chant
pour tôle.

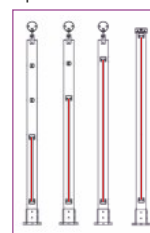

Haut.	Base	Prix/U
355 mm	CC 35	15 €/ML
555 mm	CC 55	20 €/ML
755 mm	CC 75	24 €/ML
880 mm	CC 88	30 €/ML

Décor tôle (aluminium usiné, droit ou rampant)



MOTIF VOL D'OISEAUX



MOTIF CHEMIN DE CAILLOUX



MOTIF RAMEAU D'OLIVIER



MOTIF GRAPHIQUE

Tôles disponibles (thermolaquée uniquement)



Pleine

Standard



R5 T8



C10 U30

Avec plus-value



Décor

Prix DÉCOR TÔLES

Haut.	Base	Prix/U
775 mm	AE 80	118 €/ML
640 mm	AE 81	118 €/ML
520 mm	AE 82	118 €/ML
520 mm	AE 83	118 €/ML
905 mm	AE 89	118 €/ML



VOIR PAGE
SUIVANTE
LES DECORS

Main courante débitées en sur-longueur.
Garde-corps fabriqué sur mesure selon abaques std.
Livré avec plan d'implantation prêt à la pose.
Hauteur standard : selon nos abaques.
Autre nous consulter.
Vis & chevilles de fixation non fournies.

Complément au tarif :

Élément inférieur à 1 ML : Facturé 1 ML
Participation au port : 129 €/HT/net
Franco de port à partir de : 1023 €/HT/net
Livraison sur chantier : 129 €/HT/net par adresse
Fabrications spécifiques : Nous consulter
Hauteur hors abaques : 17 €/HT/net/ML
Pose sur dalle / à l'anglaise déport 25 mm : Prix identique
Options & Adaptations techniques : Se reporter pge 199
Main courante :
Rectangulaire ou ronde : Prix identique
Thermolaqué / Xenox® : Prix identique
Teintes ral - finition texturé : 26 Ral standards
Autres teintes Ral : 377 €/HT/public
Modification du plan de fabrication : 155 €/HT/net

LES DÉCORS : 16 DESIGNS
au choix en option



LIGNES DROITES

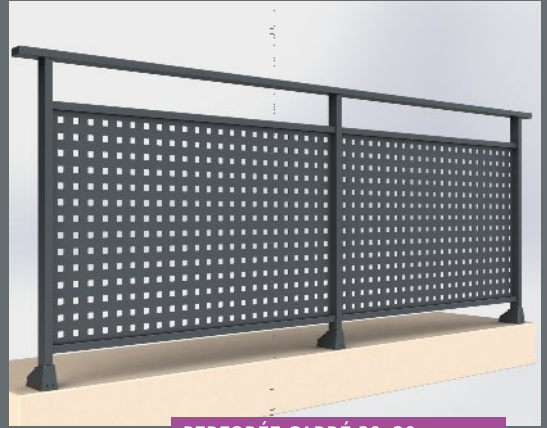

PERFORÉE CARRÉ 20x20 (c20 U50)



SIMBAD



OCEAN



JEUX DE FLEURS



NEW MAPS



JEUX D' ÉTOILES



GRAFIQUE

GARDE-CORPS

DÉCOUPE ET USINAGE SUR TÔLE ALU

design FERPLAY



FLORAL



CHEMIN DE CAILLOUX



RAMEAU D'OLIVIER



VOL D'OISEAU



VEGETATION



ROSEAUX



BAMBOU







UNE ROSE

GARDE-CORPS

Prix de base : thermolaqué.

Série 60 : Vitré entre traverses

- . Tarif public/HT au ML, avec vitrage stadip 4.2/2 clair
- . Autres vitrages en option
- . Finition thermolaquée

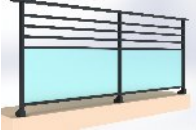
		Lieux privés		Lieux public	
		Droit	Rampant	Droit	Rampant
AE69	 Sans vide sous main courante. Main courante rectangulaire uniquement.	383	610	410	620
AE60	 Avec vide sous main courante	368	515	400	557
AE61	 1 lisse axée 25x35 laquée	357	493	388	524
AE62	 2 lisses axées 25x35 laquées	373	505	400	536
AE63	 3 lisses axées 25x35 laquées	386	519	415	563

Descriptif

Matière : Aluminium
 Main courante :
 rectangulaire 60x25 ou ronde Ø 50
 finition laquée
 Raidisseur :
 Demi-raisseurs accolés 50x12,5
 formant 1 poteau 50x25.
 Finition laquée
 Traverses :
 Haute et basse de section 25x35
 axées entre raidisseurs.
 Lisses axées entre raidisseurs.
 Finition laquée
 Vitrage standard: stadip 4.4/2 clair
 fumé bronze, opale ou gris en plus-value
 Pose sur dalle ou pose à l'anglaise
 déport 25 mm au même tarif.
 Assemblage mécanique.
 Lieu privé - Outdoor - Indoor.
Lieu public : nous consulter.

GESTION DES ANGLES, EMBOUTS ET RACCORDS

ANGLES FIXES A 90°	43 € /U
ANGLES VARIABLES	97 € /U
ANGLES RACCORD MURAL / EMBOUT DE FIN	14 € /U
PLUS VALUE BICOLOR RAL STANDARD	+10% /ML
AUTRE LISSE AXE Ø30 PLUS VALUE	+5% /ML

OPTION:

Double Raidisseur 50x25
 Collection 'ARGOS 2'
 sans différence de prix



Lieu privé : 1500 mm
 Lieu public : 1000 mm

Espace entre raidisseur



Un calcul simple et rapide

Prix du ML + Gestion d'angle
 + le cas échéant modification du standard

Conforme aux normes :

NF P01-012 (dimensions des gardes-corps).

Non conforme pour les barrières et clôtures de piscine qui répondent à la norme NF P90-306 (nous consulter).



Plus-value teinte vitrage autre que Clair.		Droit	Rampant
AE 69	Fumé bronze (F) - Opale (O) - Gris (G)	65 €/ML	108 €/ML
AE 60	Fumé bronze (F) - Opale (O) - Gris (G)	43 €/ML	87 €/ML
AE 61	Fumé bronze (F) - Opale (O) - Gris (G)	33 €/ML	65 €/ML
AE 62	Fumé bronze (F) - Opale (O) - Gris (G)	22 €/ML	43 €/ML
AE 63	Fumé bronze (F) - Opale (O) - Gris (G)	22 €/ML	43 €/ML



Main courante débitées en sur-longueur.
 Garde-corps fabriqué sur mesure selon abaques std.
 Livré avec plan d'implantation prêt à la pose.
 Hauteur standard : selon nos abaques.
 Autre nous consulter.
 Vis & chevilles de fixation non fournies.

Complément au tarif :

Élément inférieur à 1 ML : Facturé 1 ML
 Participation au port : 129 €/HT/net
 Franco de port à partir de 1023 €/HT/net
 Livraison sur chantier : 129 €/HT/net par adresse
 Fabrications spécifiques : Nous consulter
 Hauteur hors abaques : 17 €/HT/net/ML
 Pose sur dalle / à l'anglaise déport 25 mm : Prix identique
 Options & Adaptations techniques : Se reporter pge 199
 Main courante :
 Rectangulaire ou ronde : Prix identique
 Thermolaqué / Xenox® : Prix identique
 Teintes ral - finition texturé : 26 Ral standards
 Autres teintes Ral : 377 €/HT/public
 Modification du plan de fabrication : 155 €/HT/net



by:

GARDE-CORPS VIEW CRYSTAL

OPTIONS ET POIDS MAXIMUM

Hauteur maximale: 1100 mm
Possibilités: pose sur dalle, pose arasée sur dalle.
Pose en nez de dalle: arasée avec la dalle, arasée avec le sol.

OPTIONS DE VITRAGE

Ce système de garde-corps permet **12 possibilités de vitrage**: double verre de **10, 8 ou 6 mm** unis par jusqu'à quatre butirales de polyvinyle de 0,38 mm. Il est conseillé d'utiliser un vitrage trempé.

COMPOSITIONS				TYPE
10 - 1,52 - 10	10 - 1,14 - 10	10 - 0,76 - 10	10 - 0,38 - 10	FEUILLETÉ
8 - 1,52 - 8	8 - 1,14 - 8	8 - 0,76 - 8	8 - 0,38 - 8	
6 - 1,52 - 6	6 - 1,14 - 6	6 - 0,76 - 6	6 - 0,38 - 6	

CATÉGORIES RÉALISÉES AU CENTRE DE TEST

Essais selon les normes **EN 85237, EN 85238 et EN 85240** et exigences énoncées à l'Euroccode 1 selon **EN 1991-1-1 AC**

CLASSEMENT SELON NORME EN 85240: Classe A - EXCELLENT

Essai de référence garde-corps vitré en aluminium extrudé et posé en nez de dalle de dimensions 1100 mm (H) x 1500 mm (L).
Essai de référence garde-corps vitré en aluminium extrudé et posé sur dalle de dimensions 1100 mm (H) x 1500 mm (L).

VIEW CRYSTAL

Résiste à une charge: **1,0kN/m**

Apte pour son utilisation dans les zones

(CTE DB SE-AE): A1-A2-B-C1-C2-D1-D2-G1-G2

VIEW CRYSTAL PLUS

Résiste à une charge: **3,0kN/m**

Apte pour son utilisation dans les zones

(CTE DB SE-AE): TOUTES

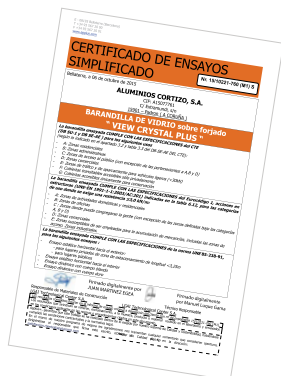
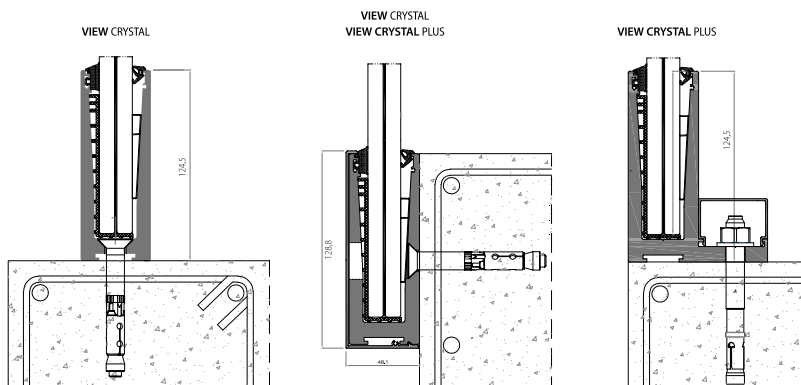



Réf. 1246D ou 1246A

Rail de sol - Système standard.
Serrage du vitrage par jeu de cales.

Version classique du rail au sol pour une épaisseur de verre de 17,52 mm.
Le serrage du verre se fait en utilisant des cales, depuis le côté intérieur de l'installation.

Peut être complétée pour un alignement parfait en version laquée par une main courante ou un profil de recouvrement.

Lieu privé - Outdoor / Indoor.

Lieu public, nous consulter.

Réf. C 1246 D

Pose sur dalle

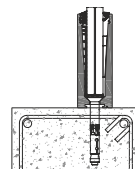

Profil en aluminium finition anodisé naturel.

Autre teinte ral, nous consulter.

Serrage mécanique du vitrage par câles.

Compris jeu de câles et joints.

Main courante ou profil de recouvrement en option.

Vis & chevilles de fixation non fournies.

Longueur du profil : 2900 mm / 5900 mm.



Finition Anodisée naturel ou laquée

Pose à l'anglaise

Rail - Réf. C 1246 A avec capot - COR-8551
Plus-value: + 29 € /Ht/ML

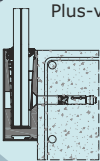

Fiche produit à disposition sur simple demande.

Avec avis technique:

- Type de vitrage : 10.10/4 - (PVB- laminé, trempé).
- Epaisseur du verre : 21.52 mm
- Hauteur minimale du verre : 400 mm.
- Hauteur maximale du verre : 1000 mm soit une haut. 1017 mm du niveau du sol.
- Largeur maximale du verre : 1000 mm.
- Espace minimal entre les verres : 15 mm.
- Espace maximal entre les verres : 20 mm.

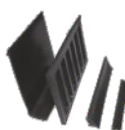

Jeu de câles & joints

Profil de recouvrement type main courante:

Existe pour cette collection en finition thermolaquée.

14/26/14



Réf. PU 200

32€ / ml

Main courante débitées en sur-longueur.
Garde-corps fabriqué sur mesure selon abaques std.
Livré avec plan d'implantation prêt à la pose.
Hauteur standard : selon nos abaques.
Autre nous consulter.
Vis & chevilles de fixation non fournies.

Complément au tarif :

- Élément inférieur à 1 ML : Facturé 1 ML
- Participation au port : 129 €/HT/net
- Franco de port à partir de : 1023 €/HT/net
- Livraison sur chantier : 129 €/HT/net par adresse
- Main courante & profil de recouvrement: en option P185 Rectangulaire ou ronde : Prix identique
- Finition laquée : + 22 €/ML/HT/public
- Teintes Ral - finition texturée : 26 Ral standards
- Autres teintes Ral : 377 €/HT/public
- Si commande sans vitrage :
- Mise en plan : 226 €/HT/net
- Modification du plan de fabrication : 155 €/HT/net

TARIF 2026 - Lieux privés - Prix public hors taxes
Pour toutes demandes supérieures à 40 ML, veuillez nous consulter.



Prix de base : thermolaqué

Pose sur acrotère - Lisses horizontales

			Lieux privés	
			Droit	Rampant
AME31		1 lisse axée 25x35 laquée H= 330 mm pour muret de 700 mm	167	253
AME32		2 lisses axées 25x35 laquées H= 455 mm pour muret de 625 mm	246	334

Descriptif
Matière : Aluminium
Main courante :
rectangulaire 60x25 ou ronde Ø 50
finition laquée
Raidisseur :
Demi raidisseurs accolés 50x12,5
formant 1 poteau 50x25
Finition laquée
Pose sur dalle ou pose à l'anglaise départ
25 mm au même tarif.
Assemblage mécanique.
Lieu privé - Outdoor - Indoor.
Lieu public : nous consulter.

Standard:
Profils de section 25x35,
finition laquée

Nota:
Le muret ou allège devra avoir 625mm
de haut minimum

Standard :
Vitrage : stadip 4.4/2 - Clair
Fumé bronze, opale, gris en plus valeur.
Traverses axées entre raidisseurs.
Haute et basse de section 25x35
finition laquée

Pose sur acrotère - Vitré

			Lieux privés	
			Droit	Rampant
AME60		Avec vide sous main courante Hauteur maximum 450 mm pour muret de 625 mm	310	461
AME69		Sans vide sous main courante Hauteur maximum 450 mm pour muret de 625 mm	317	469

Pose sur acrotère - Barreaudé

			Lieux privé	
			Droit	Rampant
AME10		Avec vide sous main courante Hauteur maximum 450 mm pour muret de 625 mm	282	387
AME19		Sans vide sous main courantes Hauteur maximum 450 mm pour muret de 625 mm	274	382

Espace entre raidisseurs :

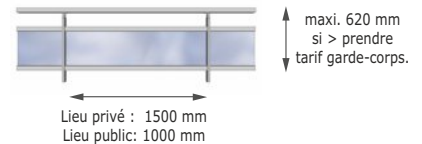

Standard :
Barreaux: Profils de section 25x35
Traverses axées entre raidisseurs.
Haute et basse de section 25x35
finition laquée

Pose sur acrotère - Main filante

			Lieux privé & public	
			Droit	
MF60E		Rectangulaire Réf. ME 60x25 RT	137	
MF50E		Ronde Réf. MC 50 RD		

*Sabot en pente.

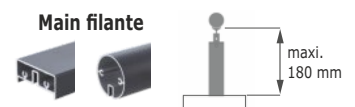

Extrait des normes - pose sur acrotère

Z.A. = Zone d'activité

Pose à la française

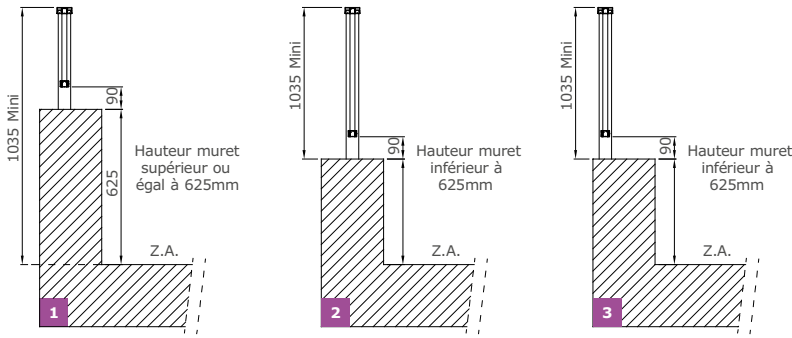

Pose à l'anglaise

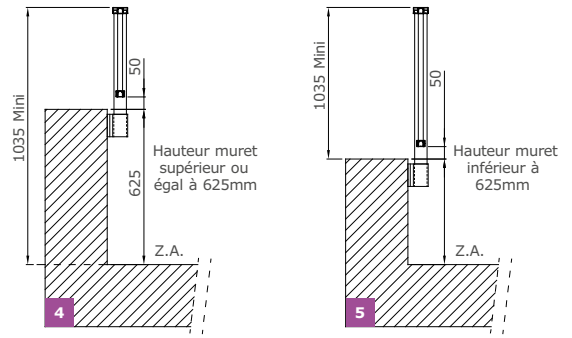

Type de pose

Hauteur standard des raidisseurs pour lisses

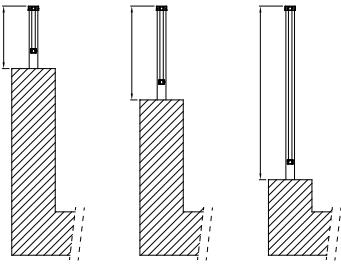

ME 32 - 2 Lisses 25x35 - MC Ø 50 - Laquées



ME 31 - 1 lisse Ø 30 - MC 60x25

Pose à la française ou à l'anglaise

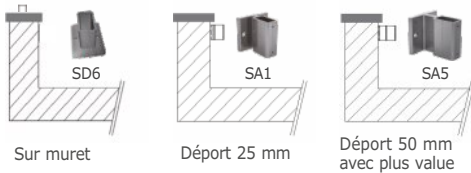

Main courante débitées en sur-longueur.
Garde-corps fabriqué sur mesure selon abaques std.
Livré avec plan d'implantation prêt à la pose.
Hauteur standard : selon nos abaques.
Autre nous consulter.
Vis & chevilles de fixation non fournies.

Complément au tarif :

Élément inférieur à 1 ML : Facturé 1 ML
Participation au port : 129 €/HT/net
Franco de port à partir de : 1023 €/HT/net
Livraison sur chantier : 129 €/HT/net par adresse
Fabrications spécifiques : Nous consulter
Hauteur hors abaques : 16 €/HT/net/ML
Pose sur dalle / à l'anglaise déport 25 mm : Prix identique
Options & Adaptations techniques : Se reporter pge 199
Main courante :
Rectangulaire ou ronde : Prix identique
Thermolaqué / Xenox® : Prix identique
Teintes ral - finition texturé : 26 Ral standards
Autres teintes Ral : 377 €/HT/public
Modification du plan de fabrication : 155 €/HT/net

Plus-value teinte vitrage autre que Clair		Droit	Rampant
ME 60	Fumé bronze (F) - Opale (O) - Gris (G)	22 €/ML	43 €/ML
ME 69	Fumé bronze (F) - Opale (O) - Gris (G)	33 €/ML	Indisponible



Options - accessoires pour main courante

Main courante	ANGLE FIXE						ANGLES VARIABLES			EMBOUTS FIXES		
	A	B	C	D	E	F	G	H	I	J	K	L
MC 6025 RT 60x25	Angle à 90°	Angle variable	Rampant en continuité	Retour sur rampant	Départ palier	Raccord mural articulé	Raccord mural fixe	Embout de fin	Jonction de main courante			
	LGS 611 FE	GS 614 S	GS 614 A	GS 614 B	GS 614 C	GF 611 B	LGF 611 AS	LGT 612	LGB 611			
	43 €/U	97 €/U	97 €/U	97 €/U	97 €/U	97 €/U	14 €/U	14 €/U	inclus			
MC 50 D												
	LGS 502 F	GS 504	GS 504	GS 504	GS 504	GF 508	LGF 503 S	LGT 502 EY	GB 501			
	43 €/U	97 €/U	97 €/U	97 €/U	97 €/U	97 €/U	14 €/U	14 €/U	inclus			

Pose standard			Plus-value / pose : avec spécifiques				
Sabot pose sur dalle	Sabot applique déport 25 mm	Déport 25 mm d'angle	Sabot pour pente	Sabot pour pose inclinée	Manchon à sceller haut. 150 mm	Cale 5 mm pour sabot applique	Cale 10 mm pour sabot applique
SD6	SA1	SA3	SD5	SD4	S5025	CA 5	CA 10
Standard			54 €/ML	75 €/ML	28 €/U	22 €/ML	30 €/ML

GARDE-CORPS

Finition thermolaquée

MAIN COURANTE : Livrée en sur-longueur

Long. / mm	Rectangulaire 60x25	Ronde Ø 50
	Réf. Laquée	Réf. Laquée
	<i>MC 6025 RL</i>	<i>MC 50 DL</i>
≤ 2900	48 €/ML	48 €/ML
> 2900	56 €/ML	56 €/ML

Les articulations pour la main courante ronde sont orientables.



Articulation amovible pour MC 50 D

Les articulations pour la main courante rectangulaire sont uniquement verticales ou horizontales.

ETRIER FIXATION MURALE POUR MAIN COURANTE

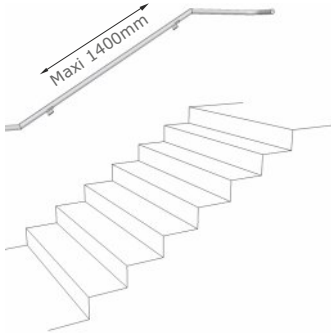

Étrier std pour MC50D		Étrier std pour MC 6025R		Étrier rallongé pour MC50D		Étrier rallongé pour MC 6025R	
25 mm		25 mm		Maxi 70 mm (A recouper)		Maxi 70 mm (A recouper)	
Xenox®	Thermolaqué	Xenox®	Thermolaqué	Xenox®	Thermolaqué	Xenox®	Thermolaqué
<i>LGM 101CS</i>	<i>LGM 101CSL</i>	<i>EM 111</i>	<i>EM 111 L</i>	<i>LGM 101 D</i>	<i>LGM 101 DL</i>	<i>LGM 101</i>	<i>GM 101 L</i>
28 €/U	31 €/U	28 €/U	31 €/U	52 €/U	58 €/U	52 €/U	58 €/U

POTEAUX POUR RAMPE

Poteau de section 40x40 - Hauteur standard 980 mm y compris support de main courante amovible. Livré en Kit. Rajouter la main courante, les embases, les lisses intermédiaires et les accessoires.

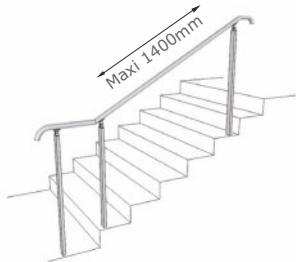

Xenox®	Thermolaqué	Xenox®	Thermolaqué
<i>GP 423 D</i>	<i>GP 423 D L</i>	<i>GP 423 R</i>	<i>GP 423 R L</i>
123 €/U	129 €/U	123 €/U	129 €/U

OPTIONS - accessoires pour Rampe et main courante thermolaqué

Main courante	Angle à 90°	Angle variable	Rampant en continuité	Retour sur rampant	Départ palier	Raccord articulé	Raccord mural fixe	Embout de fin	Jonction main courante
MC 6025R	<i>LGS 611 FE</i>	<i>GS 614 S</i>	<i>GS 614 A</i>	<i>GS 614 B</i>	<i>GS 614 C</i>	<i>GF 611 B</i>	<i>LGF 611A.S</i>	<i>LGT 612</i>	<i>LGB 611</i>
	43 €/U	97 €/U	97 €/U	97 €/U	97 €/U	97 €/U	14 €/U	14 €/U	12 €/U
MC 50D	<i>LGS 502 F</i>	<i>LGS 504 A</i>	<i>LGS 504 A</i>	<i>LGS 504 A</i>	<i>LGS 504 A</i>	<i>GF 508</i>	<i>LGF 503 S</i>	<i>LGT 502 E.Y</i>	<i>GB 501</i>
	43 €/U	97 €/U	97 €/U	97 €/U	97 €/U	97 €/U	14 €/U	14 €/U	12 €/U
Embase pour Raidisseur	Sabot pose sur dalle	Rosace pour GF 423	Sabot pose à l'anglaise	Cigare à sceller		Cross pour MC 50 D			
GP 423	<i>GF 423 Y</i>	<i>GF 423 AY</i>	<i>GY 428</i>	<i>LGA 250 R</i>		<i>LCR 50 D</i>			
	28 €/U	10 €/U	27 €/U	28 €/U		43 €/U			

Colle mono-composant. Veuillez vous rapprocher de votre fournisseur habituel.

Complément au tarif :

Elément inférieur à 1 ML : Facturé 1 ML
 Participation au port : 129 €/HT/net
 Franco de port à partir de : 1023 €/HT/net
 Livraison sur chantier : 129 €/HT/net par adresse
 Fabrications spécifiques : Nous consulter
 Hauteur hors abaques : 17 €/HT/net/ML
 Pose sur dalle / à l'anglaise déport 25 mm : Prix identique
 Teintes ral - finition texturé : 26 Ral standards
 Autres teintes Ral : 377 €/HT/public
 Modification du plan de fabrication : 155 €/HT/net

Retrouvez l'ensemble de nos collections sur www.lhm-alu.fr ou www.ldg.ferplay.net

Portillon pour garde-corps

Finition thermolaquée

Barreaudé



	Barreaux de section 20 x 20	Barreaux de section 50 x 20	Barreaux de section 100 x 20
Portillon	1427 € /U	1570 € /U	1593 € /U
2 Poteaux sur platine	399 € /U	399 € /U	399 € /U

Vitré



	Clair C	Fumé bronze F	Opale O	Gris G
Portillon	1551 € /U	1616 € /U	1616 € /U	1616 € /U
2 Poteaux sur platine	399 € /U	399 € /U	399 € /U	399 € /U

Tôlé



	R5 T8 T1	C10 U30 T2 ou design standard	Pleine T3
Portillon	1498 € /U	1616 € /U	1498 € /U
2 Poteaux sur platine	399 € /U	399 € /U	398 € /U

La tôle ne peut être fournie qu'en finition laquée.

Descriptif

Matière : Aluminium

Montant de section 85x60

Remplissage axé entre traverses :

Barreaudé : 20x20 - 50x20 - 100x20

Vitré : vitrage stadip 4.4/2

Tôlé : R5 T8 - 10/30 - pleine / épaisseur 3 mm.

Traverses : Haute et basse de section 35x25 et 65x35

Béquille à ressort, rosace et gonds

Cylindre européen 3 clefs.

Hauteur standard : selon nos abaques.

Assemblage mécanique.

Visserie de fixation non fournie.

Lieu privé - Outdoor.

Autre nous consulter.

Ce portillon ne convient pas aux normes relatives aux protections de piscine.

Options - tôle :

Tôle pleine (T3)	Tôle à perforation ronde (T1)	Tôle à perforation carrée (T2)
Standard	Standard	Plus value 12%

La largeur du portillon est définie lors de la réalisation du plan
Largeur tarifée 800 / 1200 mm

LES DÉCORS - voir page des décors
16 DESIGNS AU CHOIX EN OPTION

Portillon - **Pose sur dalle** (selon possibilité qu'offre le génie civil)

Type de pose



Entre tableaux
POF1



Entre maçonnerie et poteau en aluminium
POF2



Entre 2 poteaux aluminium
POF3

Pour être conforme aux réglemets ERP du 8 décembre 2014, le passage libre, montants déduits, doit être au minimum de 900 mm.

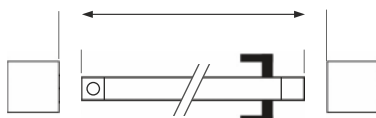

Dimensions tarifées : 800 - 1200 mm

Pour certaines configurations, une plus-value peut être facturée.

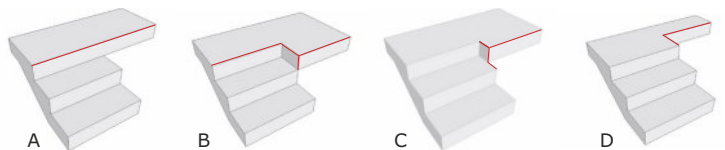

Option : pour cas (B) - (C) - (D)

Main courante	Angle à 90°	Raccord mural fixe	Main courante	Angle à 90°	Raccord mural fixe	Nous consulter pour faisabilité
MC 6025R	LGS 611 FE	LGF 611A.S	MC 50D	LGS 502 F	LGF 503 S	

Complément au tarif :

Élément inférieur à 1 ML :	Facturé 1 ML
Participation au port :	129 €/HT/net
Franco de port à partir de :	1023 €/HT/net
Livraison sur chantier :	129 €/HT/net par adresse
Fabrications spécifiques :	Nous consulter
Teintes ral - finition texturé :	26 Ral standards
Autres teintes Ral :	377 €/HT/public
Modification du plan de fabrication :	155 €/HT/net

NOTRE CONSEIL:

PRENEZ DES PRÉCAUTIONS PAR RAPPORT À LA SITUATION D'UN BRISE-VUE VIS-À-VIS DES VENTS DOMINANTS. POUR LES ZONES VENTEUSES OU POUR UNE HAUTEUR SUPÉRIEUR À 1500 mm, IL EST FORTEMENT CONSEILLÉ DE PRENDRE DES POTEAUX À SCELLER.

Clôtures Brise-vue, Pare-vent de Terrasse et Séparateurs de balcon

PRODUITS NON CONFORME AUX NORMES GARDE-CORPS, ILS NE PEUVENT REMPLACER UN GARDE-CORPS

SÉPARATEUR DE BALCONS

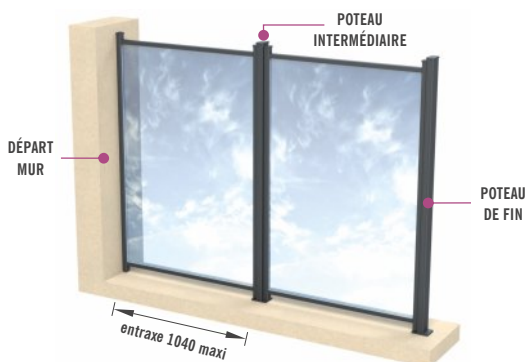

Matière : Aluminium thermolaqué.

Assemblage mécanique.

Remplissage: verre Stadip 4.4/2 entre traverses.

Modules à poser entre poteaux aluminium.

Poteaux à visser sur dalle ou à sceller.

Hauteur (H) mm	Prix ML avec vitrage clair	Hauteur poteau mm	Poteau 76x41 à visser	Pt. angle variable à visser
600	312 €	650	85 € /U	132 € /U
900	418 €	950	104 € /U	165 € /U
1200	537 €	1250	124 € /U	205 € /U
1500	631 €	1550	141 € /U	245 € /U
1800	674 €	1850	162 € /U	272 € /U
2000	727 €	2050	182 € /U	296 € /U

Haut.	Plus value teinte vitrage	Droit
600	Fumé bronze (F) - Opale (O) - Gris (G)	44 €/ML
900	Fumé bronze (F) - Opale (O) - Gris (G)	67 €/ML
1200	Fumé bronze (F) - Opale (O) - Gris (G)	90 €/ML
1500	Fumé bronze (F) - Opale (O) - Gris (G)	106 €/ML
1800	Fumé bronze (F) - Opale (O) - Gris (G)	124 €/ML
2000	Fumé bronze (F) - Opale (O) - Gris (G)	140 €/ML



PARE-VENT ET SÉPARATEUR DE TERRASSE

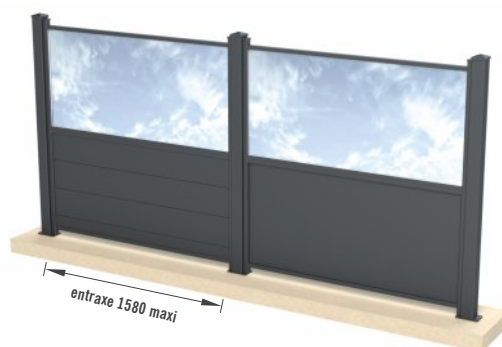

Matière : Aluminium thermolaqué.

Assemblage mécanique.

Remplissage: verre Stadip 4.4/2 en partie haute et

partie basse pleine en tôle 30/10

ou lames 200x20 horizontales ou autres.

Modules à poser entre poteaux aluminium 80x80.

Poteaux à visser ou à sceller.

Hauteur (H) mm	Prix ML avec vitrage clair	Hauteur poteau mm	Poteau 80x80 à visser	Pt. angle variable à visser
900	441 €	950	139 € /U	165 € /U
1200	560 €	1250	162 € /U	205 € /U
1500	657 €	1550	184 € /U	245 € /U
1800	694 €	1850	206 € /U	272 € /U
2000	748 €	2050	219 € /U	296 € /U

Haut.	Plus value teinte vitrage	Droit
900	Fumé bronze (F) - Opale (O) - Gris (G)	34 €/ML
1200	Fumé bronze (F) - Opale (O) - Gris (G)	45 €/ML
1500	Fumé bronze (F) - Opale (O) - Gris (G)	53 €/ML
1800	Fumé bronze (F) - Opale (O) - Gris (G)	62 €/ML
2000	Fumé bronze (F) - Opale (O) - Gris (G)	70 €/ML

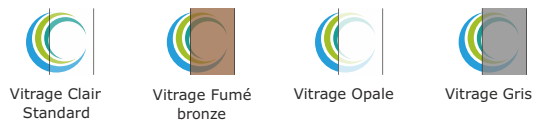

BRISE-VUE ET PARE-VENT DE TERRASSE

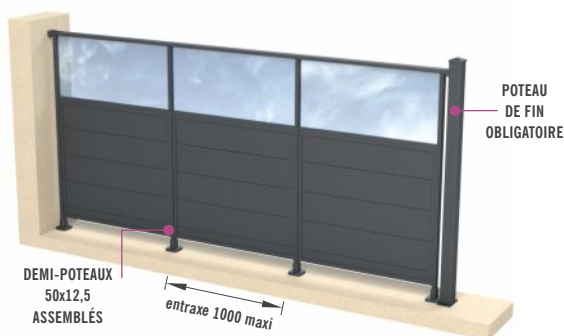

Conception en profils du garde-corps

Hauteur maxi 1500mm et largeur 1000mm

Matière : Aluminium thermolaqué.

Assemblage mécanique.

Remplissage: 1/3 en partie haute en verre

Stadip 4.4/2 entre traverses et 2/3 soubassement avec

remplissage en lames 100, 150, 200 ou 300x20.

(possible soubassement en tôle 30/10 plane ainsi que la partie haute)

Modules de 1500mm de haut et 1000mm de large (vitrage clair)	699 € /U
Sur mesure en largeur < 1000mm de large et 1500mm de haut	743 € /ml
Angle ajustable	97 € /U
Poteau de fin 80x80 avec platine H1550	184 € /U
Plus value teinte vitrage: Fumé bronze (F) - Opale (O) - Gris (G)	33 € /ml

Modules de 1000mm maxi entraxe posé avec sabots sur dalle ou à sceller, sur demande possible pose à l'anglaise déporté, fixation de la main courante en partie haute au mur obligatoire ainsi qu'un poteau de fin obligatoire pour rigidifier la fixation finale.

Clôtures & Barrières de Piscine **Aluminium**

Clôtures & Barrières de Piscine Aluminium



GARDE-CORPS

Nouvelle génération
Catalogue 2026

Pour Lieu privé



Extrait de la norme NF P 90-306

Clôture & barrière de piscine

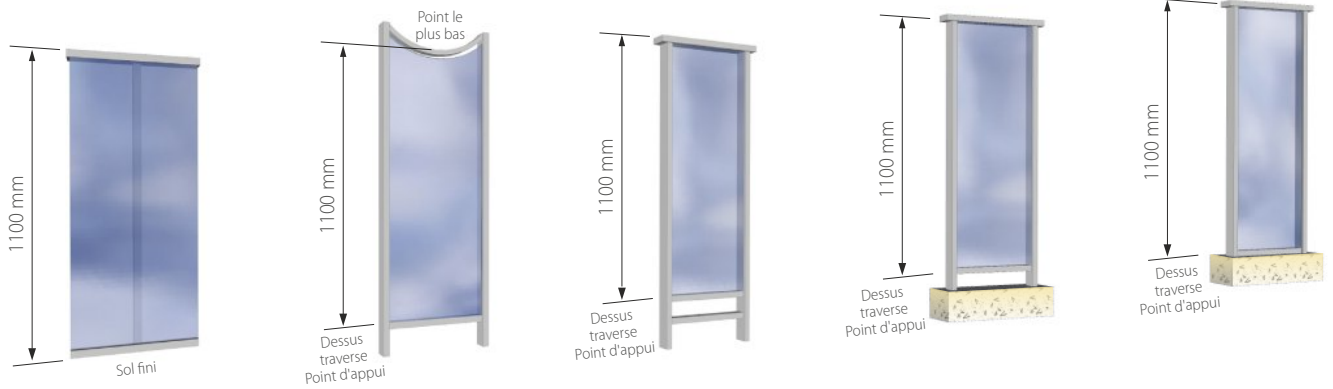

Exigences dimension

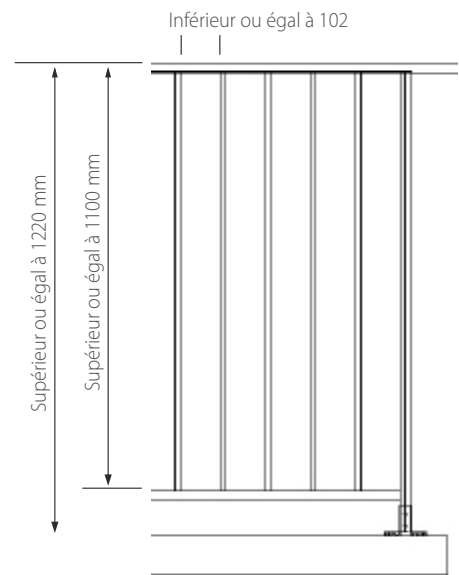
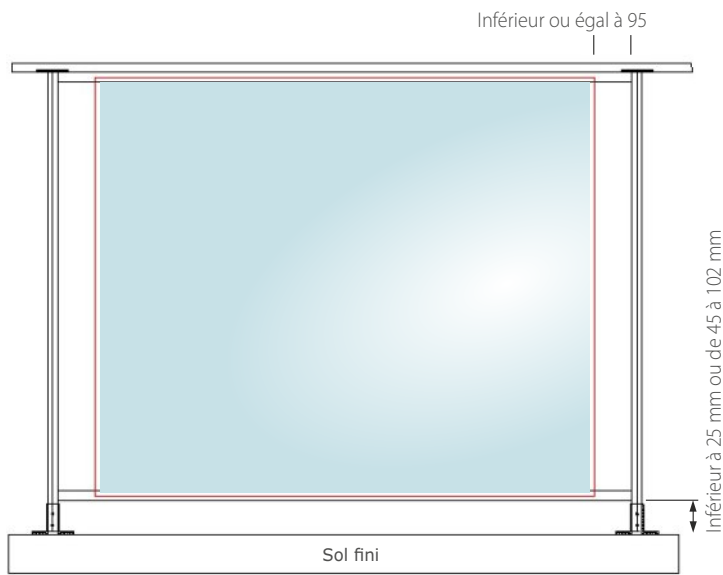

Portillon

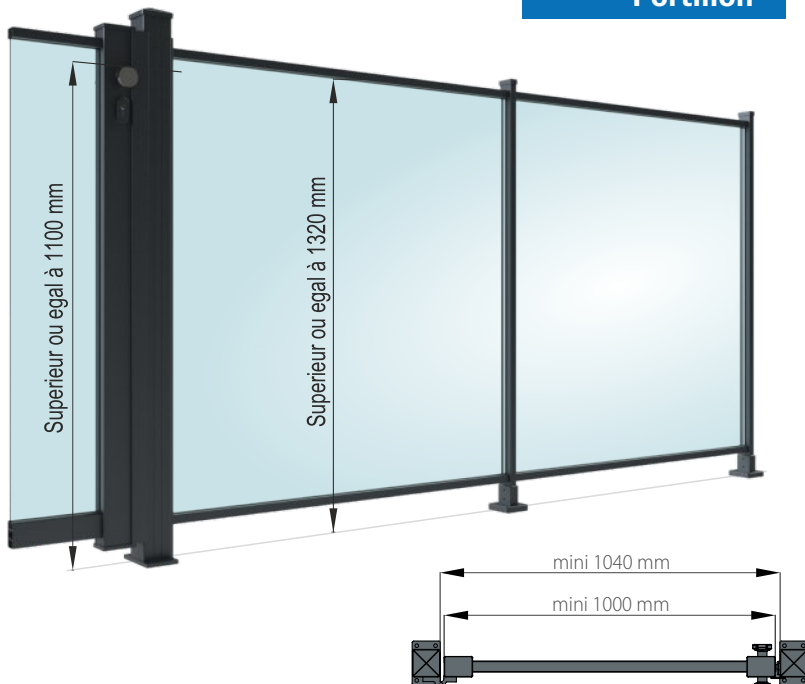

Exigences d'implantation

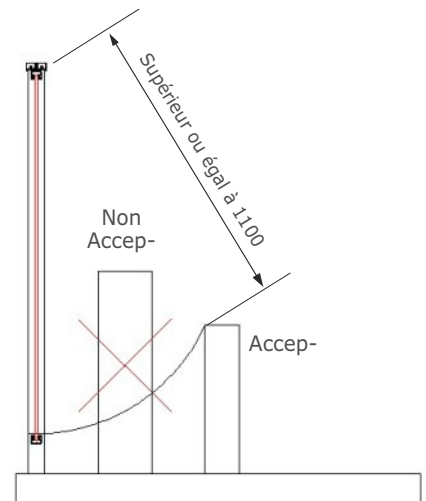

GARDE-CORPS

Conformes a la Norme NF P90-306 sur les barrières de protection et moyen d'accès au bassin

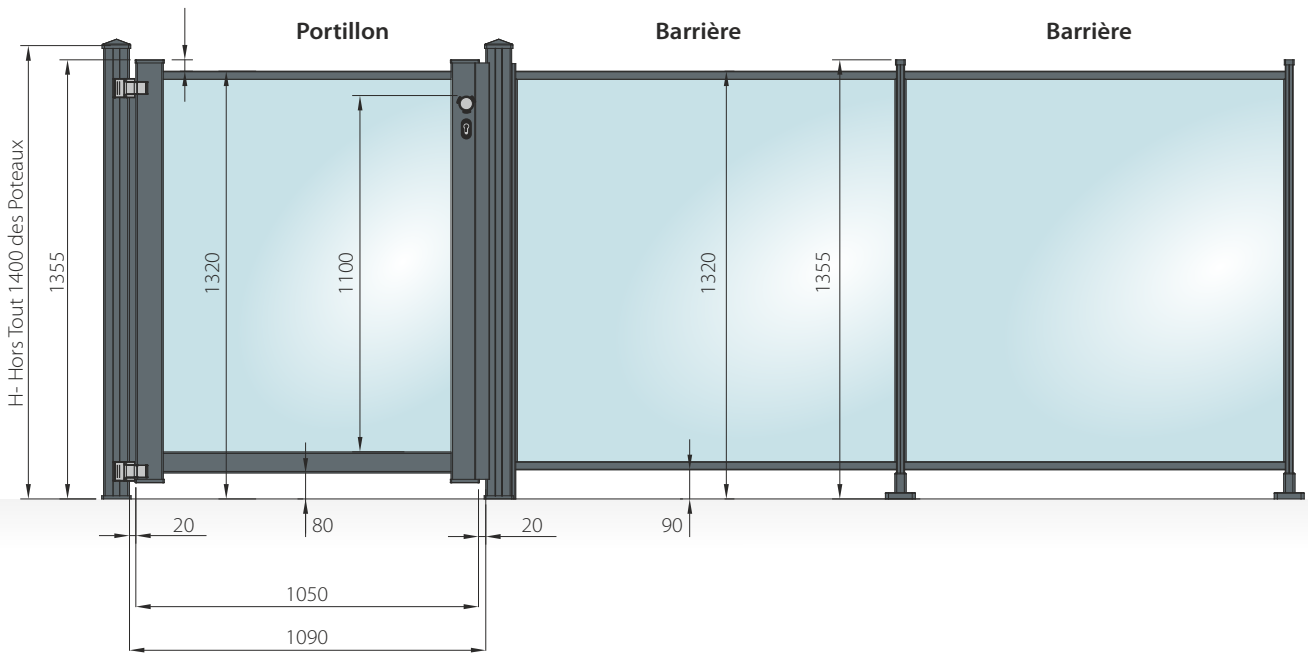

Portillon équipé d'une serrure de sécurité homologué
Hauteur 1320mm a la traverse
Largeur du portillon 1060mm

- Ces barrières sont destinées a limiter l'accès de la piscine a des enfants de moins de cinq ans
- Nos barrières de piscine sont conçues dans le parfait respect des normes en vigueur et sont munies de portillons dont le système garantit la sécurité totale des enfants
- Il est recommandé d' installer les barrières de protection a 1 metre minimum du plan d'eau
- En effet pour les piscines privatives á usage individuel, il est recommandé de ne pas installer les barrières trop loing du bassin afin de ne pas perdre lors efficacité



Bouchon de finition et d'union des poteaux accolés



Poteaux Raidisseurs Accolés Sabot Standard avec réglage d'aplomb

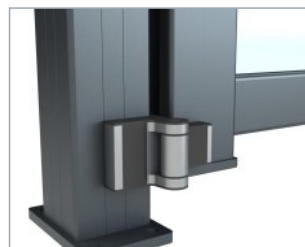

Gonds type paumelles standard



Poignées de sécurité Appuyer sur les boutons de sécurité et maintenir cette position tout en effectuant une rotation sur la poignée

BARRIÈRES DE PISCINE

Serie 60 modele B.P AE69 et B.P AO77

60

Barrières de piscine vitrage avec traverse

- Hauteur 1320mm
- Poteau raidisseur 50x25
(2 demi-raideurs 50x12,5 accolés)
- Ecart maxi entre poteaux 1500mm

Vitrage: épaisseur 8.76mm
Verre feuilleté 4.4/2 bords polis

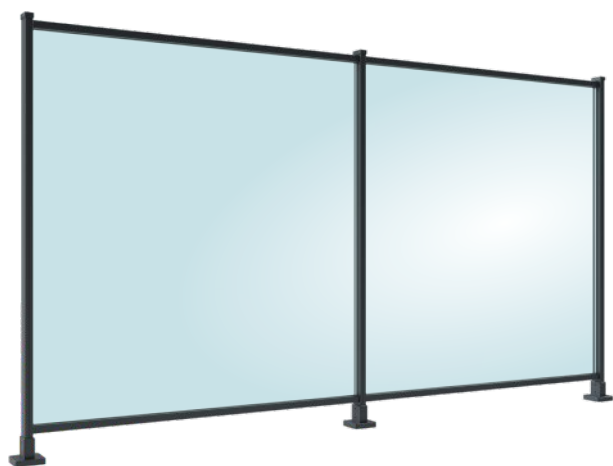

| Modèle BP AE69

Teinte vitrage autre que claire	+ value
Vitrage fumé Bronze (F)	65 € /ML
Vitrage Opale (O)	65 € /ML
Vitrage Gris (G)	65 € /ML

| Abaque

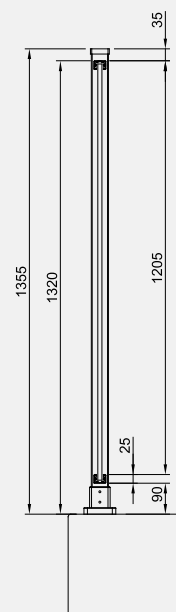

Portillon assorti (avec poteaux 80x80 sur platine)

Tarif public HT finition thermolaqué

- Le prix du ML des barrières de piscine comprend les raidisseurs et les sabots
- Rajoutez le prix des poteaux au portillon
- RAL hors standard **377€**

Hauteur	Barrière de piscine avec traverse BP AE69	Portillon L=1050 mm BP AE69	2 poteaux support portillon 80x80 avec platine à visser	Ferme porte type charnière (Tiger)
H=1320 mm	507 € /ML	1605 € /U	399 € /U	410 € /U

10

BARRIÈRES DE PISCINE

Serie 10 modele B.P AE19



| Barreaux ronds Ø30

Barrières de piscine barreaudée alu thermolaqué

- Hauteur 1320mm
- Poteau raidisseur 50x25
(2 demi-raideurs 50x12,5 accolés)
- Ecart maxi entre poteaux 1500mm

Choix de 2 types de barreaux possibles:

- Barreaux ronds Ø30
- Barreaux rectangulaire 50x20



| Barreaux rectangulaire 50x20

Portillon assorti (avec poteaux 80x80 sur platine)

Tarif public HT finition thermolaqué

- Le prix du ML des barrières de piscine comprend les raidisseurs et les sabots
- Rajoutez le prix des poteaux au portillon
- RAL hors standard **377€**

Hauteur	Barrière barreaudé	Portillon barreaudé L=1050 mm	2 poteaux support portillon 80x80 avec platine à visser	Ferme porte type charnière (Tiger)
H=1320 mm	430 € /ML	1454 € /U	399 € /U	410 € /U

| Abaque

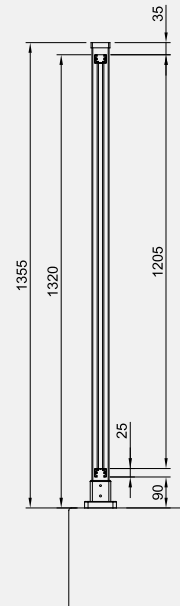

GARDE-CORPS



Le 1^{er} Réseau
Spécialiste du Garde-corps

Client : _____



Téléphone : _____

Réf. client : _____



Impératif !

Pour commander un garde-corps, remplir ce document qui doit être accompagné de photos.
Sans la communication de ces éléments, la commande ne sera pas traitée.
Toutes modifications de plan exécuté selon vos données initiales seront facturées 151€ net HT.

Collection	Série	Référence modèle	Teinte Ral	Main courante	Type de pose
				<input type="checkbox"/> MC 6025R 	<input type="checkbox"/> Sur dalle
				<input type="checkbox"/> MC 50D 	<input type="checkbox"/> A l'anglaise
				<input type="checkbox"/> Laquée <input type="checkbox"/> RAL	

1. Joindre des photos

2. Plan avec mesures.

Indiquer les mesures hors tout.
Les déductions sont faite par notre bureau d'étude.
Veuillez nous communiquer les débords de dalle et le cas échéant les angles en degré (rapporteur d'angles).

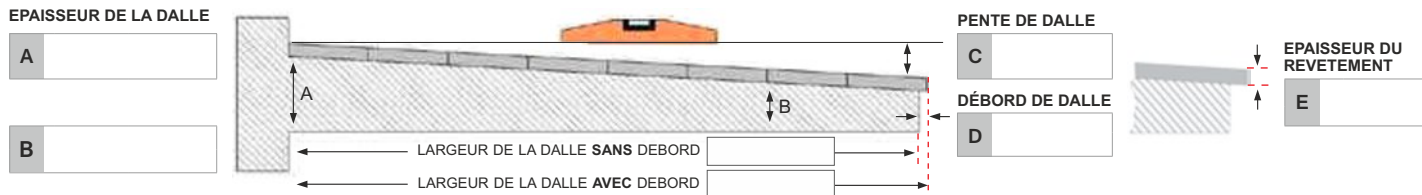

- Pour la pose sur dalle, selon la pente de la terrasse, la fabrication est basée sur la hauteur la plus haute, avec option ACS2 ou ACS3 (voir page 199) sur longueur des raidisseurs, les raidisseurs sont à recouper sur le chantier.
- Collection Argos 10mm au ML
- Pente maxi pour 3ML: si longueur ou largeur supérieure à 3ML, nous consulter.

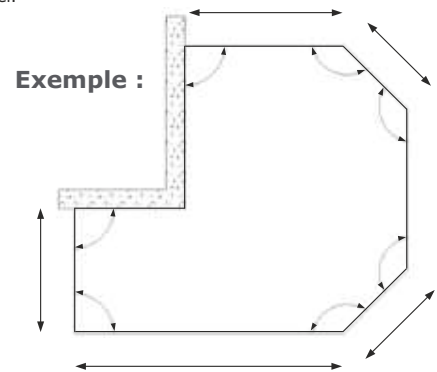

La signature du présent document engage votre totale responsabilité et vaut acceptation de nos CGV. Sans notre accord préalable, nous n'effectuons pas de livraison sur chantier.

BON POUR ACCORD
CONDITIONS GÉNÉRALES DE VENTE LUES ET ACCEPTÉES

Signature / Tampon:

Date: ___/___/___



Le 1^{er} Réseau
Spécialiste du Garde-corps

Client : _____
Téléphone : _____
Réf. client : _____



Impératif !

Pour commander un garde-corps en rampant, remplir ce document qui doit être accompagné de photos. Sans la communication de ces éléments, la commande ne sera pas traitée. Toutes modifications de plan exécuté selon vos données initiales seront facturées 151€ net HT.

Collection	Série	Référence modèle	Teinte Ral	Main courante	Type de pose
				<input type="checkbox"/> MC 6025R	<input type="checkbox"/> Sur dalle
				<input type="checkbox"/> MC 50D	<input type="checkbox"/> A l'anglaise
				<input type="checkbox"/> Laquée <input type="checkbox"/> RAL	

1. Joindre des photos

2. Indiquer l'angle en degré.

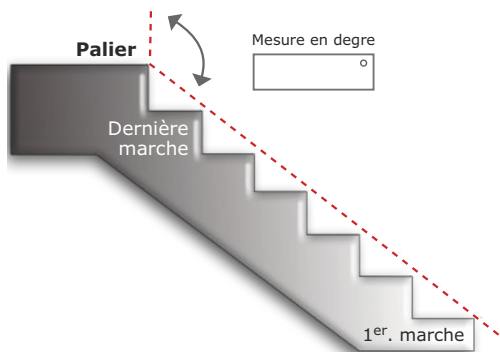

Débord de nez de marche.

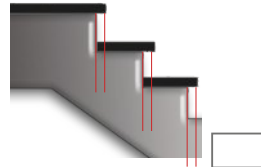

Nombre de marches.

Configuration de l'escalier.

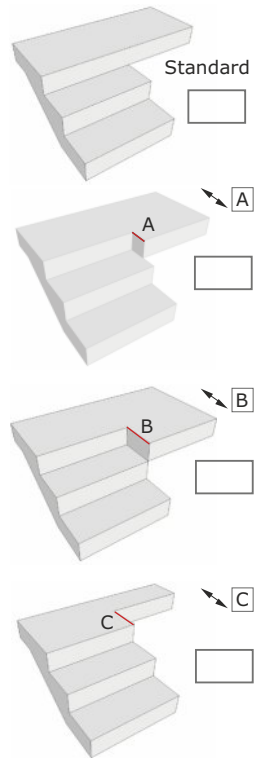

Lecture de la mesure en continu.

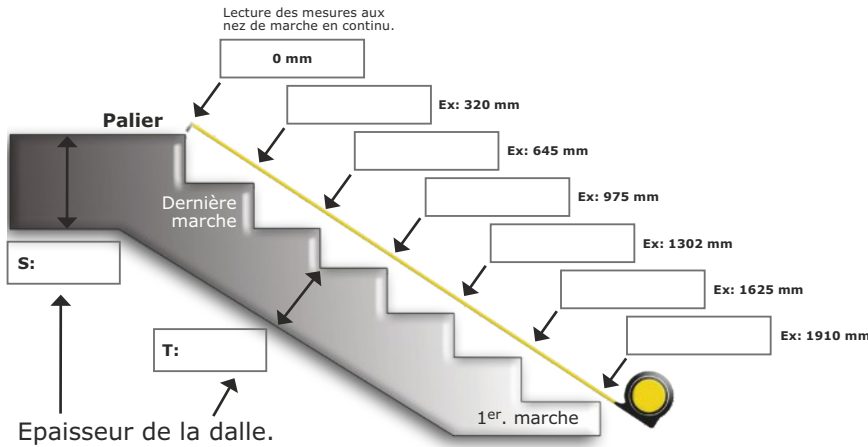

Rajouter les accessoires pour main courante :

Main courante	Angle à 90°	Angle variable	Rampant en continuité	Retour sur rampant	Départ palier	Raccord mural articulé	Raccord mural fixe	Embout de fin
MC 6025R	LGS 611 FE	GS 614	GS 614 A	GS 614 B	GS 614 C	GF 611 B	LGF 611 AS	LGT 612
Quantité								
MC 50D	LGS 502 F	GS 504	GS 504	GS 504	GS 504	GF 508	LGF 503 S	LGT 502 EY
Quantité								

La signature du présent document engage votre totale responsabilité et vaut acceptation de nos CGV. Sans notre accord préalable, nous n'effectuons pas de livraison sur chantier.

BON POUR ACCORD
CONDITIONS GÉNÉRALES DE VENTE LUES ET ACCEPTÉES

Signature / Tampon: _____

Date: ___/___/___



Le 1^{er} Réseau
Spécialiste du Garde-corps

Client : _____
Téléphone : _____
Réf. client : _____



Impératif !

Pour commander un garde-corps, remplir ce document qui doit être accompagné de photos. Sans la communication de ces éléments, la commande ne sera pas traitée. Toutes modifications de plan exécuté selon vos données initiales seront facturées 151€ net HT.

Collection	Série	Référence modèle	Teinte Ral	Main courante	Type de pose
				<input type="checkbox"/> MC 6025R	<input type="checkbox"/> Sur muret
				<input type="checkbox"/> MC 50D	<input type="checkbox"/> A l'anglaise
				<input type="checkbox"/> Laquée <input type="checkbox"/> RAL	

1. Joindre des photos

2. Plan avec mesures. (vue du dessus).

Indiquer les mesures hors tout, les angles en degrés. Les déductions sont faites par notre bureau d'études. Ce document complété doit être joint à votre relevé.

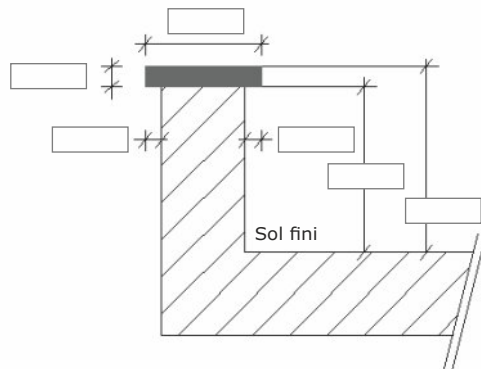

Rajouter les accessoires pour main courante :

Main courante	Angle à 90°	Angle variable	Rampant en continuité	Retour sur rampant	Départ palier	Raccord mural articulé	Raccord mural fixe	Embout de fin
MC 6025R	LGS 611 FE	GS 614	GS 614 A	GS 614 B	GS 614 C	GF 611 B	LGF 611 AS	LGT 612
Quantité								
MC 50D	LGS 502 F	GS 504	GS 504	GS 504	GS 504	GF 508	LGF 503 S	LGT 502 EY
Quantité								

La signature du présent document engage votre totale responsabilité et vaut acceptation de nos CGV. Sans notre accord préalable, nous n'effectuons pas de livraison sur chantier.

BON POUR ACCORD
CONDITIONS GÉNÉRALES DE VENTE LUES ET ACCEPTÉES

Signature / Tampon: _____

Date: ___/___/___

Client : _____

Téléphone : _____

Réf. client : _____



Impératif !

Pour commander un garde-corps, remplir ce document qui doit être accompagné de photos.
Sans la communication de ces éléments, la commande ne sera pas traitée.
Toutes modifications de plan exécuté selon vos données initiales seront facturées 151€ net HT.

Collection	Série	Référence modèle	Teinte Ral	Main courante	Type de pose
				<input type="checkbox"/> MC 6025R	<input type="checkbox"/> Entre tableaux
				<input type="checkbox"/> MC 50D	<input type="checkbox"/> Débord de tableau à l'anglaise
				<input type="checkbox"/> Laquée	<input type="checkbox"/> Débord de tableau sur rebord
				<input type="checkbox"/> RAL	

1. Joindre des photos

2. Plan avec mesures.

Pose entre tableaux

Sans raidisseur intermédiaire 1450 mm maxi

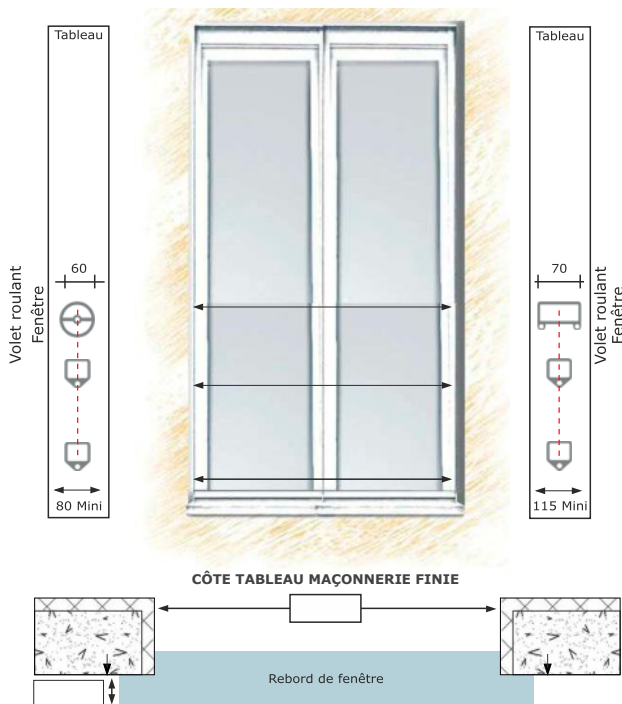

Pose à l'anglaise

Sans raidisseur intermédiaire 1450 mm maxi

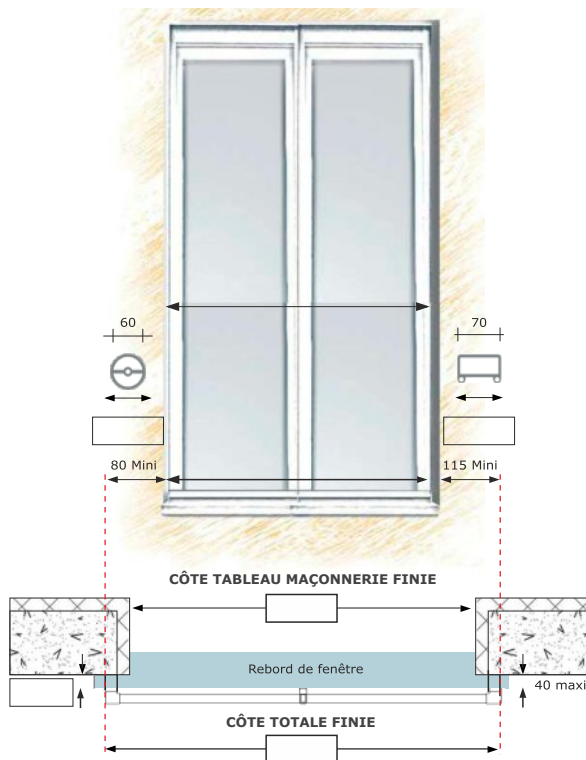

A remplir impérativement dans les deux cas

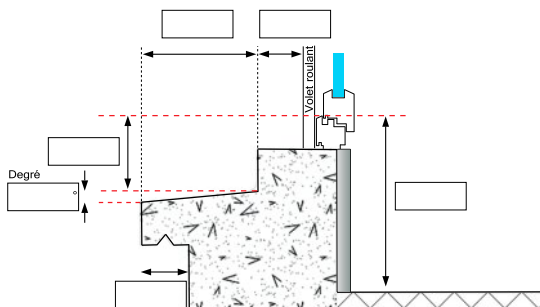

La signature du présent document engage votre totale responsabilité et vaut acceptation de nos CGV. Sans notre accord préalable, nous n'effectuons pas de livraison sur chantier.

BON POUR ACCORD
CONDITIONS GÉNÉRALES DE VENTE LUES ET ACCEPTÉES

Signature / Tampon: _____

Date: ___/___/___



Le 1^{er} Réseau
Spécialiste du Garde-corps

Client : _____

Téléphone : _____

Réf. client : _____



Impératif !

Pour commander une barrière de piscine, remplir ce document qui doit être accompagné de photos.
Sans la communication de ces éléments, la commande ne sera pas traitée.
Toutes modifications de plan exécuté selon vos données initiales seront facturées 151€ net HT.

Collection	Série	Référence modèle	Teinte Ral	Type de pose	Portillon Piscine
				<input type="checkbox"/> Sur dalle	<input type="checkbox"/> Pose sur dalle
				<input type="checkbox"/>	<input type="checkbox"/> Barreaudé
					<input type="checkbox"/> Vitré

1. Joindre des photos

2. Plan avec mesures. (vue du dessus).

Indiquer les mesures hors tout, les angles en degrés.
Les déductions sont faites par notre bureau d'études.
Ce document complété doit être joint à votre relevé.

EXEMPLE D'IMPLANTATION

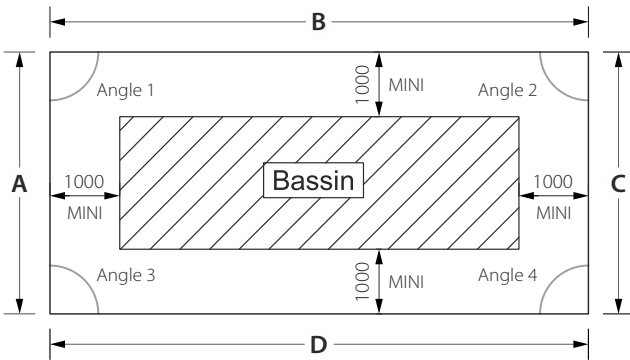

A

B

C

D

ANGLES

1

2

3

4

Portillon Piscine

Hauteur à la traverse: 1320 mini.
Largeur entre poteaux: 1140 maxi

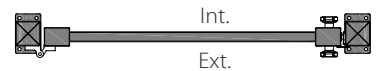
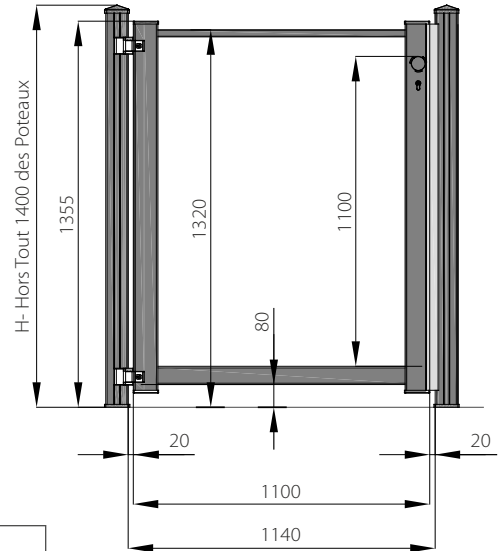

Ouverture extérieur obligatoire

à Gauche à Droite

DESSINÉZ VOTRE CROQUIS: ATTENTION PRÉCISEZ L'IMPLANTATION DE VOTRE PORTILLON SUR VOTRE CROQUIS

La signature du présent document engage votre totale responsabilité et vaut acceptation de nos CGV. Sans notre accord préalable, nous n'effectuons pas de livraison sur chantier.











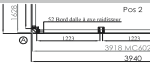





BON POUR ACCORD

CONDITIONS GÉNÉRALES DE VENTE LUES ET ACCEPTÉES

Signature / Tampon:

Date: ___/___/___

Pour un chantier de configuration standard, aucune option ou plus-value n'est nécessaire.
Seuls les accessoires pour main courante sont à rajouter.
Pour répondre aux normes, pour des besoins esthétiques ou d'adaptation au génie civil, une plus-value peut être facturée. Pour toute configuration spéciale, veuillez nous consulter.

	Réf.	Prix
PLAN		
 PLAN1	Changement des mesures initialement fournies ou modification de plan – Prix net	155€/Net
GESTION DES PENTES DE DALLE		
	Fabrication hors équerre : Les traverses basses d'un élément de balustrade droit sont gérées horizontalement. Pour fabrication hors équerre bas.	ACS1 Tarif rampant
	Pour la pose sur dalle, selon la pente de la terrasse, la fabrication est basée sur la hauteur la plus haute, avec option ACS2 - voir ci-dessous. Les raidisseurs sont à recouper sur le chantier. Si la longueur ou la largeur de la terrasse est supérieure à 3 ML, nous consulter. Pente maxi pour 3 ML : Collection Odyceos - 25 mm au ML avec platine PD3. Collection Argos - 10 mm au ML / Collection Ambre - 10 mm au ML	
ABAQUES		
	Raidisseur hauteur supérieure ou inférieure aux abaqués :	
 Sur dalle	Abaque standard du raidisseur y compris main courante MC 50 D = 1060 mm Abaque standard du raidisseur y compris main courante MC 6025 R = 1035 mm	ACS2 19€/ML
 A l'anglaise	Abaque standard du raidisseur y compris main courante MC 50 D = 1170 mm Abaque standard du raidisseur y compris main courante MC 6025 R = 1145 mm	ACS3 19€/ML
	Modification structurelle du garde-corps (tole, vitrage barreaudage...hors abaqués) - Hors raidisseurs	ACS4 32€/ML
ADAPTATIONS TECHNIQUES POUR CHANTIERS SPÉCIFIQUES		
	Angle assemblé pour barreaudage maxi 150/200 mm (Argos-Ambre)	ACS5 353€/U
	Angle assemblé pour tôle 150/200 mm (Argos-Ambre)	ACS6 353€/U
	Angle assemblé pour vitrage 150/200 mm (Argos-Ambre)	ACS7 353€/U
	Retour sur rampant spécial (avec partie droite) pour modèle barreaudé (Argos-Ambre) Uniquement sur demande préalable - sans engagement de faisabilité - délais rallongés	ACS8 Nous consulter (uniq. soudé thermolaqué)
	Retour sur rampant spécial (avec partie droite) pour modèle vitré (Argos-Ambre) Uniquement sur demande préalable - sans engagement de faisabilité - délais rallongés	ACS9 Nous consulter (uniq. soudé thermolaqué)
	Élément de hauteurs différentes vérifier normes concernant hauteur de garde-corps	ACS10 323 €/U
	Rampant barreaudé sous toiture (prendre longueur totale + option) vérifier faisabilité et normes concernant les vides	ACS11 384 €/U
	Rampant vitré sous toiture (prendre longueur totale + option) vérifier faisabilité et normes concernant les vides	ACS12 480 €/U
	Module de fin droit (prendre longueur totale + option) uniquement collection Argos-Ambre	ACS13 346 €/U
	Module de fin en biais (prendre longueur totale + option) uniquement collection Argos-Ambre	ACS14 384 €/U
	Embout de finition percé pour raidisseur (Collection Odyceos) RA 5025 O - RA 5025 N	LGT 521 18 €/ML
	Embout de finition percé pour raidisseur (Collection Argos & Ambre) RA 5025 A - RA 12550 E	EMB 5025 18 €/ML
	Espacement des barreaux non standard	SP1 32 €/ML
	Escalier à spécificité technique Uniquement sur demande préalable - sans engagement d'acceptation - délais rallongés	SP2 Nous consulter
	Pose en rénovation sur emplacements de poteaux existants (Espace maxi entre raidisseurs, voir nos abaqués) Uniquement sur demande préalable - sans engagement d'acceptation - délais rallongés	SP3 Nous consulter
	Adaptation spécifique (Sur garde-corps thermolaqué uniquement) Uniquement sur demande préalable - sans engagement d'acceptation - délais rallongés	SP4 Nous consulter
	Modification spéciale sur pièces ou GC pour adaptation technique spécifique du chantier Uniquement sur demande préalable - sans engagement d'acceptation- délais rallongés	SP5 Nous consulter

PORTAILS ALUMINIUM INDUSTRIEL SOUDÉ



BATTANT



COULISSANT



AUTOPORTANT

à suivre 



Standards pour Portails **Battants** ALU49 **BARREAUDÉS**



Gond tridimensionnel
inox



Cable anti-chute



Sabot de sol



Serrure locinox



Gache Serrure
locinox



Verrou de sol

Standards pour Portails **Battants** ALU49 **REPLISSAGE PLEIN OU SEMI-AJOURÉE**



Pivot inox sur roulement
à bille et cable anti-chutte



Crapaudine inox sur
roulement à bille



Sabot de sol



Butée d'ouverture
pour battant motorisé



Profil de reception sur
portillon plein

ACCESSOIRES (optionnelles voir page 228)



Arretoir à bascule



Verrou de sol avec ventouses

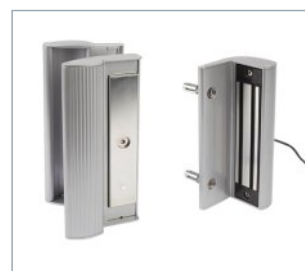

Poignée de tirage avec
ventouses locinox

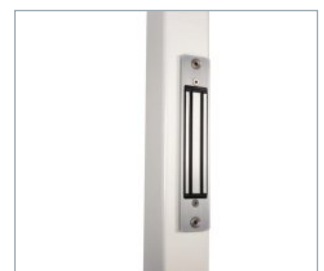

Ventouse classique

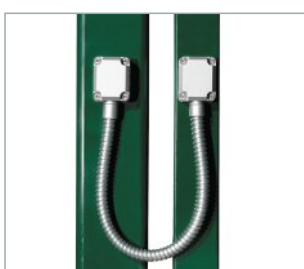

Douchette passe fils



Anti-panique avec serrure
locinox



Ferme porte verticlose de
locinox



Standards pour Portails **Coulissants** ALU45 **MOTORISABLES**



Platine de guidage à visser



Poteau de guidage simple



Portique de guidage (2 poteaux)

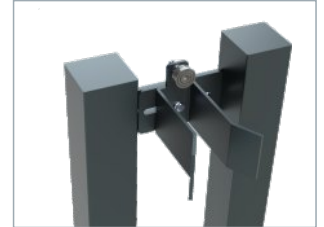

Portique de reception



Platine de reception frontal à visser



Poteau de reception frontal



Poteau de reception lateral



Platine de reception lateral à visser



Roue sur support à visser incorporé dans la poutre basse



Gache de reception frontal pour serrure encastrer



Serrure encastrer Portac sur portails pleins



Serrure et gache Locinox sur portails barreautés coulissants

ACCESSOIRES (optionnelles voir page 228)



Herse defensiva à visser



Crémaillère nylon à visser



Poteau sur platine à visser



Trappe de visite



Verrou de blocage portail ouvert (utilisé en manuel)



Butée en ouverture pour coulissant

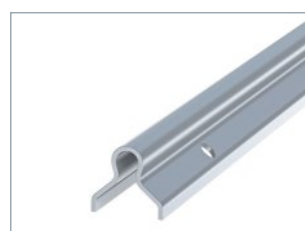

Rail au sol à sceller

PORTAIL/PORTILLON ALUMINIUM

THERMOLAQUÉ RAL STANDARD

ALU49 INDUSTRIEL



Fabrication sur mesure
modifiable avec options

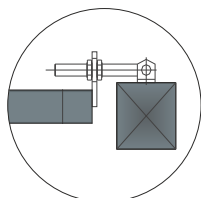

DESCRIPTIF TECHNIQUE

PORTAIL STANDARD	PASSAGE 6 METTRES MÁXI		
OSSATURE 50x50x3			BARREAUX 30x30x1,5
PORTAIL RENFORCÉ	PASSAGE SUPERIEURES A 6 METTRES		
OSSATURE 80x80x3 < à 8m de passage	> à 8m de passage 100x100x4		BARREAUX 30x30x1,5
PORTAIL RENFORCÉ	POUR MOTORISÉS PASSAGE 6 METTRES MÁXI		
MONTANTS 115x75 / 110x75	TRAVERSES 100x50x3 / 50x50x3	MENEaux 50x50x3	BARREAUX 30x30x1,5

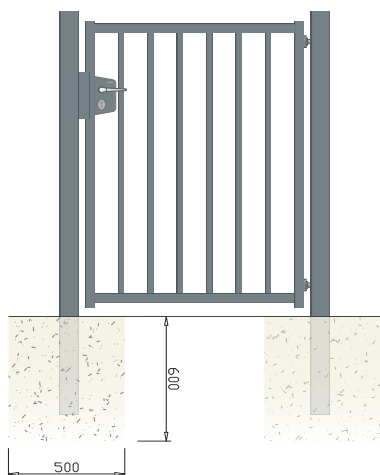

ALU 49 INDUSTRIEL ET MANUEL

- ≤ à 8m gonds orthogonaux à réglage tridimensionnel
- > à 8m pivots sur roulement à billes avec platines réglables

ALU 49C PORTAIL POUR COLLECTIF ET MOTORISABLE

- Équipe de pivots sur roulement à billes avec platines réglables

PORTILLON INDUSTRIEL A49 AVEC POTEaux Á SCELLER

Après traitement chimique de l'aluminium étamage et thermolaquage par plastification haute protection, par poudrage électrostatique au polyester sans TGIC (60 microns minimum) et polymérisation par cuisson au four à 200°C.
RAL standard: 6005, 9010, 9005, 7016, 5003, 3004. RAL hors standard sur consultation

PORTAIL/PORTILLON ALUMINIUM

THERMOLAQUÉ RAL STANDARD

ALU49 INDUSTRIEL



Fabrication sur mesure
modifiable avec options



PORTAIL INDUSTRIEL À 2 VANTAUX ALUMINIUM AVEC POTEAUX À SCELLER

CARACTÉRISTIQUES

- Gonds à réglage tridimensionnel
- Pour ouverture 180°
- Chapeau sur poteau
- Verrou au sol
- 4 bouchons plastiques
- Sabot au sol à visser ou à sceller
- Serrure à canon européen type Locinox

PRIX € - ALU49 - PORTAIL MANUEL

HAUTEUR	LARGEUR		LARGEUR								
	1.000	1.500	2.000	3.000	4.000	5.000	6.000	7.000	8.000	9.000	10.000
1.000	1 026	1 128	1 847	2 086	2 326	2 564	2 975	-	-	-	-
1.250	1 069	1 194	1 936	2 139	2 440	2 819	3 223	3 764	4 298	5 818	5 968
1.500	1 118	1 257	2 026	2 266	2 598	2 945	3 406	3 977	4 488	6 180	6 347
1.750	1 262	1 419	2 217	2 513	2 931	3 428	3 774	4 428	4 988	6 752	6 941
2.000	1 275	1 440	2 246	2 556	2 988	3 327	4 055	4 677	5 233	7 135	7 332
2.250	1 569	1 814	2 602	2 986	3 301	3 798	4 287	5 173	5 769	7 731	7 977
2.500	1 586	1 834	2 666	3 134	3 475	3 867	4 523	5 410	6 040	7 977	8 339
	PORTILLON		PORTAIL								

POTEAUX

HAUTEUR	LARGEUR		LARGEUR								
	1.000	1.500	2.000	3.000	4.000	5.000	6.000	7.000	8.000	9.000	10.000
1.000	80x80	80x80	80x80	80x80	100x100	100x100	100x100	-	-	-	-
1.250	80x80	80x80	80x80	80x80	100x100	100x100	100x100	150x150	150x150	200x200	200x200
1.500	80x80	80x80	80x80	80x80	100x100	100x100	100x100	150x150	150x150	200x200	200x200
1.750	80x80	80x80	80x80	80x80	100x100	100x100	100x100	150x150	150x150	200x200	200x200
2.000	80x80	80x80	80x80	80x80	100x100	100x100	100x100	150x150	150x150	200x200	200x200
2.250	80x80	80x80	80x80	100x100	100x100	100x100	100x100	150x150	150x150	200x200	200x200
2.500	80x80	80x80	80x80	100x100	100x100	100x100	100x100	150x150	150x150	200x200	200x200
	PORTILLON		PORTAIL								

POTEAUX avec 500mm de scellement

HAUTEUR	80x80 x3	100x100 x4	150x150 x4	200x200 x5
1.000	104	193	406	455
1.250	118	200	417	480
1.500	140	206	427	514
1.750	153	232	470	541
2.000	174	247	490	567
2.250	197	273	531	613
2.500	216	301	574	665

OPTIONS et (+/-) VALUES

• PLATINE SOUDÉE POUR POTEAUX 200x200	115 € unit
• PLATINES POUR GONDS	61 € unit
• RAL HORS STANDARD	377 € cde
• OPTIONS (pages 109-113)	

PORTAIL/PORTILLON ALUMINIUM

THERMOLAQUÉ RAL STANDARD

ALU49c

INDUSTRIEL et COLLECTIF



AVEC TRAVERSE MEDIANE EN TUBE,
CABLES ANTICHUTES ET 1 DOUCHETTE

Fabrication sur mesure
modifiable avec options

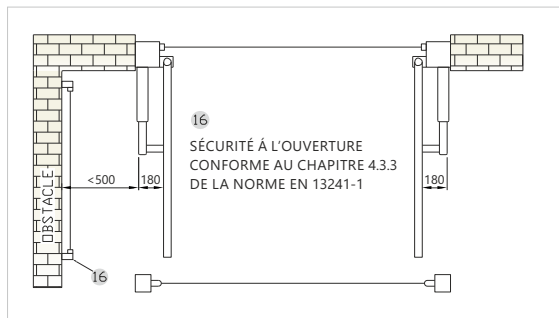

PORTAIL À 2 VANTAUX
ALU49c MODIFIÉ
(préparé pour être motorisé)

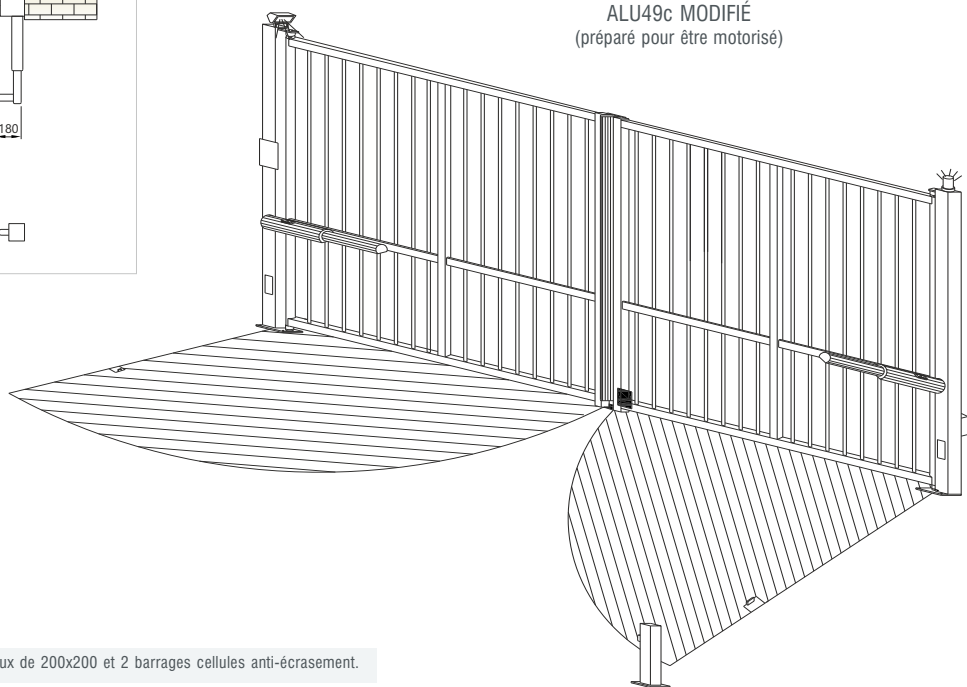

LA ZONE DE MOUVEMENT DES VANTAUX EST UNE ZONE DANGEREUSE, ELLE EST REPRÉSENTÉE EN HACHURÉ ET DOIT ÊTRE LIBRE PENDANT LE MOUVEMENT DES VANTAUX.

HOMOLOGATION DU C.S.T.B

BV07-270 A1 à F1	BV14-978 A1 à Z1	BV18-1129 A à X
BV08-240 A1 à C2	BV15-040 A à J	BV18-1134 A à P
BV09-713 A1 à M1	BV15-070 A à R	BV21-0036 A à H
BV11-755 A à K	BV15-522 A à D	BV21-08259 A2 à X2
BV13-549 A à X	BV16-491 A à O	BV22-09645 A à R
BV14-171 A à P	BV17-654 A à Q	BV-G-24-42110 A à X

* Dans le cas d'une installation en tunnel, prévoir des poteaux de 200x200 et 2 barres cellules anti-écrasement.

CARACTÉRISTIQUES

JUSQU'À 8M DE PASSAGE

- Traverses: 50x50x3 et 100x50x3
- Montant côté pivot 115x75 demi rond côté pilier en antipince-doigts et 110x75 côté serrure.
- Barreaudage: tube 30x30x2
- Traverse pour automatisme en tube 100x50x3 renforcée
- Poteaux à sceller ou à visser: 150x150 ou 200x200
- Pivot sur roulement à billes avec platines réglables

- Câbles ou chaînette antichutes
- Trappes de visite sur poteaux
- Platine de renfort pour fixation des pattes moteurs sur poteaux
- Finition: Après traitement chimique de l'aluminium etuvage et Thermolaquage, par poudrage électrostatique au polyester sans TGIC (60 microns minimum) et polymérisation par cuisson au four à 200°C.

100° MAX
OUVERTURE

MOTORISATION / Pack de Base FP A49

Composants
du portail motorisé

- 2 opérateurs (verins) FP A49 avec ou sans blocage, pour utilisation intensive, avec déverrouillage à clé,
- 1 coffret avec logique de commande
- 2 jeux de cellules
- 2 colonnettes pour cellule
- 1 feu de signalisation
- 1 éclairage de zone
- 1 Dossier technique de certification avec déclaration de conformité EN13241-1
- 1 récepteur radio
- 1 émetteur radio
- 1 serrure électrique verrouillage au sol (avec moteur réversible)
- 1 palpeur de sécurité



Portail $\geq 5m$ il est obligatoire une serrure de sol (sur les bloquants)

NOTA: Adaptation de votre Motorisation sur ALU49c dans nos Ateliers, il suffit de nous faire parvenir votre motorisation ou les pattes de fixation moteurs avec les côtes d'implantation avant fabrication, autrement renfort avec des platines soudées à l'emplacement des pattes moteur prêt à être percées et taraudées par vos soins sur chantier.

- Montage des pattes moteurs et laquage à la couleur du portail 148€ PP / Portail

PORTAIL/PORTILLON ALUMINIUM

THERMOLAQUÉ RAL STANDARD

ALU49c

INDUSTRIEL et COLLECTIF



AVEC TRAVERSE MEDIANE EN TUBE,
CABLES ANTICHUTES ET 1 DOUCHETTE

Fabrication sur mesure
modifiable avec options



CARACTÉRISTIQUES

- Traverses: 50x50x2 et 100x50x3
- Montant côté pivot 115x75 demi rond côté pilier en antipince-doigts et 110x75 côté serrure
- Barreaudage: tube 30x30x2
- Traverse pour automatisme en tube 100x50x3 renforcée
- Poteaux à sceller ou à visser: 150x150 ou 200x200
- Pivot sur roulement à billes avec platines réglables
- Trappes de visite sur poteaux
- Platine de renfort pour fixation des pattes moteurs sur poteaux
- Vantail > 2.500mm avec 1 meneau central

PRIX € - ALU49c																		
HAUTEUR	LARGEUR						LARGEUR						LARGEUR					
	3.000	4.000	5.000	6.000	7.000	8.000	3.000	4.000	5.000	6.000	7.000	8.000	3.000	4.000	5.000	6.000	7.000	8.000
1.250	3 361	3 592	3 924	4 247	4 671	5 207	4 741	4 973	5 306	5 627	6 051	6 587	4 870	5 101	5 433	5 756	6 180	6 716
1.500	3 541	3 802	4 172	4 564	4 884	5 396	4 943	5 204	5 573	5 967	6 287	6 798	5 116	5 377	5 746	6 140	6 460	6 972
1.750	3 663	3 941	4 337	4 727	5 336	5 897	5 150	5 428	5 825	6 214	6 824	7 385	5 292	5 569	5 967	6 356	6 966	7 525
2.000	3 842	4 149	4 584	5 007	5 586	6 141	5 371	5 679	6 114	6 537	7 115	7 671	5 522	5 829	6 263	6 687	7 266	7 821
2.250	3 961	4 289	4 746	5 208	6 081	6 676	5 572	5 899	6 357	6 819	7 691	8 287	5 735	6 062	6 520	6 981	7 855	8 450
2.500	4 099	4 440	4 921	5 508	6 317	6 947	5 795	6 136	6 617	7 204	8 013	8 644	5 977	6 317	6 798	7 386	8 195	8 825

PORTAIL MANUEL MOTORISABLE SANS POTEAUX PORTAIL MOTORISABLE AVEC POTEAUX 150x150 A SCELLER PORTAIL MOTORISABLE AVEC POTEAUX 200x200 A SCELLER

PRIX € - ALU 49 - PORTILLON RENFORCÉ						
HAUTEUR	LARGEUR		LARGEUR		LARGEUR	
	1.000	1.500	1.000	1.500	1.000	1.500
1.000	1 112	1 250	1 320	1 458	1 498	1 635
1.250	1 164	1 316	1 403	1 554	1 563	1 715
1.500	1 242	1 419	1 522	1 700	1 652	1 831
1.750	1 295	1 486	1 601	1 793	1 758	1 951
2.000	1 373	1 588	1 723	1 938	1 867	2 084
2.250	1 426	1 656	1 819	2 049	1 975	2 203
2.500	1 496	1 733	1 928	2 166	2 096	2 334

SANS POTEAUX AVEC POTEAUX 80x80 A SCELLER AVEC POTEAUX 100x100 A SCELLER

PRIX € - POTEAUX (à sceller)		
HAUTEUR	150x150 x4	200x200 x4
1.000	680	728
1.250	690	754
1.500	700	788
1.750	744	815
2.000	765	839
2.250	804	887
2.500	848	939

• CHAINETTE SECURITÉ ANTICHUTES pour les 2 vantaux (Obligatoire selon Norme EN 13241-1)	(compris)	199 €	unité
• DOUCHETTE (PASSE FIL)	(compris)	49 €	unité
• PLATINE SOUDÉE POUR POTEAUX 200x200 ou 150x150	(compris)	115 €	unité
• RENFORT SUR POTEAUX POUR MOTORISATION	(compris)	106 €	unité
• TRAPPE DE VISITE SUR POTEAU		48 €	unité
• PORTAIL 1 VANTAIL ajouter 15% (renfort ossature et pivot) et ajouter la +value poteau 200x200 (Max 4 mètres pour la conformité) pour vantail > 4m sur consultation ainsi que la motorisation		377 €	cde
• VANTAUX INÉGAUX 1/3 2/3, vantail maxi 4m		222 €	unité
• SERRURE ELECTRIQUE AVEC CABLE ET DOUCHETTE PASSE FILS		434 €	unité
• MONTAGE ET ADAPTATION de la serrure électrique au sol et de la douchette du client		148 €	unité
• PRÉ-EQUIPEMENT: montage du palpeur embarqué, passage du câble d'alimentation ainsi que la douchette passe fils du client		148 €	unité
• RAL HORS STANDARD (Rals Standard: 9010, 9005, 5003, 6005, 3004, 7016)		377 €	cde
• TRANSPORT SUR SITE		129 €	net
• TRANSPORT SUR CHANTIER AVEC GRUE		323 €	net

- ### POTEAUX EQUIPÉS DE
- ✓ Poteaux de 150x150 à sceller avec une platine préparée pour le pivot de sol à visser.
 - ✓ Equipés de Trappe de Visite
 - ✓ Platine soudée à visser au sol pour le poteaux de 200x200
 - ✓ Renfort du poteau avec une platine soudée à l'emplacement de la patte moteur

Portail motorisable sans serrure

Tous les kits de motorisation ont compris:

- ✓ 1 Eclairage de zone à Led,
- ✓ 1 Télécommande radio et
- ✓ 1 Feu clignotant orange,
- ✓ 2 Barrages cellulés

MOTORISATIONS - BFT - FAAC - DEA - ROGER - DITEC - CARDIN - NICE - CAME ...

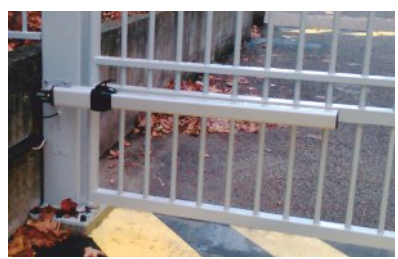

KITS MOTORISATIONS A VERRIN HYDRAULIQUE OU MECANIQUE CERTIFIES	
• KIT ALU49 N°1 - POUR 2 VANTAUX PASSAGE 4, 5 ET 6 METRES 50 A 100 CYCLES /JOUR (PETITS COLLECTIFS OU PETITS LOCAUX TERTIAIRES)	1 418 € net
• KIT ALU49 N°2 - POUR 2 VANTAUX PASSAGE 6 ET 8 METRES 200 A 300 CYCLES /JOUR (USAGE COLLECTIF ET INDUSTRIEL)	1 716 € net
KITS MOTORISATIONS ENTERREES CERTIFIES	
• KIT ALU49 N°3A - POUR 2 VANTAUX PASSAGE 5 METRES 100 CYCLES /JOUR (PETITS COLLECTIFS OU PETITS LOCAUX TERTIAIRES)	2 774 € net
KITS MOTORISATIONS INTEGREES (BLI 1000)	
• KIT ALU49 N°3B - POUR 2 VANTAUX PASSAGE 4 METRES 50 CYCLES /JOUR (PETITS COLLECTIFS OU PETITS LOCAUX TERTIAIRES)	2 326 € net
KITS MOTORISATIONS A BRAS ARTICULES CERTIFIES	
• KIT ALU49 N°4B - POUR 2 VANTAUX PASSAGE 4 METRES 50 CYCLES /JOUR (PETITS COLLECTIFS OU PETITS LOCAUX TERTIAIRES)	930 € net
• DOSSIER DE CERTIFICATION (Portails Ferplay motorisés Homologués CSTB)	188 € net
ORGANES DE COMMANDE (voir options)	pag 113

Le prix des kits correspondent à une sélection de différents choix de fabricant de motorisation, pour toute demande spécifique en marque et référence veuillez nous consulter.

BATTANT ALUMINIUM

THERMOLAQUÉ RAL STANDARD

ALU49

REMPLISSAGE PERIDOT



PORTAIL COLLECTIF

MOTRISABLE SUR TRAVERSE MEDIANE

Fabrication sur mesure
modifiable avec options

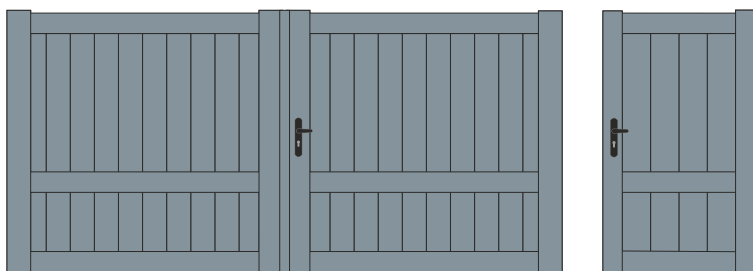

CARACTÉRISTIQUES

- Traverses: 90x50x3 et 100x50x3.
- Montant côté pivot 115x75 demi rond côté pilier en antipince-doigts et 110x75 côté serrure.
- Remplissage plein lames de 100x20 ou 200x20 vertic. ou horizontales.
- Traverse pour automatisme en tube 100x50x3 renforcée.
- Poteaux à sceller ou à visser: 150x150 ou 200x200.
- Pivot sur roulement à billes avec platines réglables.
- Trappes de visite sur poteaux.
- Platine de renfort pour fixation des pattes moteurs sur poteaux.
- Vantail > 2.500mm avec 1 meneau central

PRIX € - ALU49 - 2 VANTAUX - PERIDOT

HAUTEUR	LARGEUR				LARGEUR				LARGEUR			
	3.000	4.000	5.000	6.000	3.000	4.000	5.000	6.000	3.000	4.000	5.000	6.000
1.000	3 401	3 778	4 173	4 580	4 761	5 138	5 532	5 939	4 856	5 233	5 628	6 036
1.250	3 578	3 999	4 440	4 881	4 958	5 380	5 821	6 261	5 088	5 508	5 948	6 390
1.500	3 844	4 330	4 839	5 367	5 247	5 732	6 242	6 770	5 420	5 906	6 415	6 943
1.750	4 021	4 552	5 106	5 662	5 508	6 038	6 594	7 149	5 651	6 180	6 735	7 291
2.000	4 286	4 882	5 505	6 130	5 789	6 386	7 008	7 632	5 966	6 562	7 185	7 809
2.250	4 464	5 108	5 774	6 446	6 075	6 718	7 385	8 056	6 238	6 880	7 548	8 218
2.500	4 640	5 322	6 042	6 762	6 337	7 018	7 737	8 458	6 518	7 200	7 920	8 639

PORTAIL MOTORISABLE SANS POTEAUX PORTAIL MOTORISABLE AVEC POTEAUX 150x150 PORTAIL MOTORISABLE AVEC POTEAUX 200x200

PRIX € - ALU 49 - PORTILLON - PERIDOT

HAUTEUR	LARGEUR		LARGEUR		LARGEUR	
	1.000	1.500	1.000	1.500	1.000	1.500
1.000	1 484	1 651	1 692	1 859	1 869	2 036
1.250	1 551	1 737	1 789	1 976	1 948	2 136
1.500	1 646	1 867	1 927	2 148	2 058	2 278
1.750	1 712	1 952	2 018	2 259	2 175	2 417
2.000	1 808	2 082	2 158	2 431	2 302	2 576
2.250	1 873	2 167	2 265	2 560	2 419	2 715
2.500	2 069	2 253	2 503	2 685	2 671	2 853

SANS POTEAUX AVEC POTEAUX 80x80 A SCELLER AVEC POTEAUX 100x100 A SCELLER

PRIX € - POTEAUX (à sceller)

HAUTEUR	150x150 x4	200x200 x4
1.000	680	728
1.250	690	754
1.500	700	788
1.750	744	815
2.000	765	839
2.250	804	887
2.500	848	939

MONO-VANTAIL > 3.000mm
OSSATURE EN TUBE 100x100 et
SUR CONSULTATION

• CHAINETTE SECURITÉ ANTICHUTES pour les 2 vantaux (Obligatoire selon Norme EN 13241-1)	(compris)	199 €	unit
• DOUCHETE (PASSE FIL)	(compris)	49 €	unit
• PLATINE SOUDÉE POUR POTEAUX 200x200 ou 150x150	(compris)	115 €	unit
• RENFORT SUR POTEAUX POUR MOTORISATION	(compris)	106 €	unit
• TRAPPE DE VISITE SUR POTEAU		48 €	unit
• PORTAIL 1 VANTAIL ajouter 15% (renfort ossature et pivot) et ajouter la +value poteau 200x200 (Max 4 mètres pour la conformité) pour vantail > 4m sur consultation ainsi que la motorisation			
• VANTAUX INÉGAUX 1/3 2/3, vantail maxi 4m		222 €	unit
• SERRURE ELECTRIQUE AVEC CABLE ET DOUCHETTE PASSE FILS		434 €	unit
• MONTAGE ET ADAPTATION de la serrure électrique au sol et de la douchette du client		148 €	unit
• PRÉ-EQUIPEMENT: montage du palpeur embarqué, passage du câble d'alimentation ainsi que la douchette passe fils du client		148 €	unit
• RAL HORS STANDARD (Rals Standard: 9010, 9005, 5003, 6005, 3004, 7016)		377 €	cde
• TRANSPORT SUR SITE		129 €	net
• TRANSPORT SUR CHANTIER AVEC GRUE		323 €	net



POTEAUX EQUIPÉS DE

- ✓ Poteaux de 150x150 à sceller avec une platine préparée pour le pivot de sol à visser.
- ✓ Equipés de Trappe de Visite
- ✓ Platine soudée à visser au sol pour le poteaux de 200x200
- ✓ Renfort du poteau avec une platine soudée à l'emplacement de la patte moteur

Portail motorisable sans serrure

Tous les kits de motorisation ont compris:

- ✓ 1 Eclairage de zone à Led,
- ✓ 1 Télécommande radio et
- ✓ 1 Feu clignotant orange,
- ✓ 2 Barrages cellules

MOTRISATIONS - BFT - FAAC - DEA - ROGER - DITEC - CARDIN - NICE - CAME ...

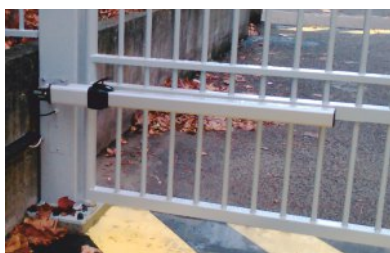

KITS MOTORISATIONS A VERRIN HYDRAULIQUE OU MECANIQUE CERTIFIES

- KIT ALU49 N°1 - POUR 2 VANTAUX PASSAGE 4, 5 ET 6 METTRES 50 A 100 CYCLES /JOUR (PETITS COLLECTIFS OU PETITS LOCAUX TERTIAIRES) 1 418 € net
- KIT ALU49 N°2 - POUR 2 VANTAUX PASSAGE 6 ET 8 METTRES 200 A 300 CYCLES /JOUR (USAGE COLLECTIF ET INDUSTRIEL) 1 716 € net

KITS MOTORISATIONS ENTERREES CERTIFIES

- KIT ALU49 N°3A - POUR 2 VANTAUX PASSAGE 5 METTRES 100 CYCLES /JOUR (PETITS COLLECTIFS OU PETITS LOCAUX TERTIAIRES) 2 774 € net
- KITS MOTORISATIONS INTEGRIÉES (BLI 1000)
- KIT ALU49 N°3B - POUR 2 VANTAUX PASSAGE 4 METTRES 50 CYCLES /JOUR (PETITS COLLECTIFS OU PETITS LOCAUX TERTIAIRES) 2 326 € net

KITS MOTORISATIONS A BRAS ARTICULES CERTIFIES

- KIT ALU49 N°4B - POUR 2 VANTAUX PASSAGE 4 METTRES 50 CYCLES /JOUR (PETITS COLLECTIFS OU PETITS LOCAUX TERTIAIRES) 930 € net
- DOSSIER DE CERTIFICATION (Portails Ferplay motorisés Homologués CSTB) 188 € net

ORGANES DE COMMANDE (voir options) pag 113

Le prix des kits correspondent à une sélection de différents choix de fabricant de motorisation, pour toute demande spécifique en marque et référence veuillez nous consulter.

BATTANT ALUMINIUM

THERMOLAQUÉ RAL STANDARD

ALU49

REPLISSAGE TOPAZE



PORTAIL COLLECTIF

MOTORISABLE SUR LA TRAVERSE BASSE DE 150x50

Fabrication sur mesure
modifiable avec options



CARACTÉRISTIQUES

- Traverses: 90x50x3, 100x50x3 et 150x50x3.
- Montant côté pivot 115x75 demi rond côté pilier en antipince doigts et 110x75 côté serrure.
- Remplissage plein lames de 100x20 ou 200x20 vertic. ou horizontales.
- Traverse pour automatisme en tube 100x50x3 renforcée.
- Poteaux à sceller ou à visser: 150x150 ou 200x200.
- Pivot sur roulement à billes avec platines réglables.
- Trappes de visite sur poteaux.
- Platine de renfort pour fixation des pattes moteurs sur poteaux.
- Vantail > 2.500mm avec 1 meneau central

PRIX € - ALU49 - 2 VANTAUX - TOPAZE

HAUTEUR	LARGEUR				LARGEUR				LARGEUR			
	3.000	4.000	5.000	6.000	3.000	4.000	5.000	6.000	3.000	4.000	5.000	6.000
1.000	3 258	3 642	4 077	4 512	4 617	5 002	5 435	5 872	4 714	5 099	5 532	5 968
1.250	3 409	3 852	4 330	4 811	4 790	5 233	5 711	6 192	4 918	5 361	5 839	6 320
1.500	3 663	4 166	4 712	5 259	5 065	5 568	6 114	6 662	5 239	5 741	6 288	6 835
1.750	3 831	4 376	4 967	5 554	5 318	5 865	6 454	7 041	5 460	6 006	6 595	7 183
2.000	4 084	4 692	5 346	5 998	5 587	6 195	6 848	7 501	5 764	6 372	7 026	7 678
2.250	4 252	4 902	5 599	6 296	5 863	6 513	7 209	7 907	6 026	6 675	7 372	8 070
2.500	4 420	5 111	5 852	6 594	6 115	6 808	7 549	8 289	6 297	6 989	7 730	8 471

PORTAIL MOTORISABLE
SANS POTEAUX

PORTAIL MOTORISABLE
AVEC POTEAUX 150x150

PORTAIL MOTORISABLE
AVEC POTEAUX 200x200

PRIX € - ALU 49 - PORTILLON - TOPAZE

HAUTEUR	LARGEUR		LARGEUR		LARGEUR	
	1.000	1.500	1.000	1.500	1.000	1.500
1.000	1 460	1 600	1 669	1 808	1 845	1 985
1.250	1 525	1 688	1 764	1 926	1 925	2 086
1.500	1 624	1 817	1 903	2 097	2 035	2 227
1.750	1 689	1 902	1 996	2 209	2 154	2 368
2.000	1 786	2 034	2 137	2 383	2 280	2 528
2.250	1 852	2 091	2 245	2 482	2 400	2 637
2.500	1 932	2 178	2 365	2 611	2 533	2 780

SANS POTEAUX

AVEC POTEAUX
80x80 A SCELLER

AVEC POTEAUX
100x100 A SCELLER

PRIX € - POTEAUX (à sceller)

HAUTEUR	150x150 x4	200x200 x4
1.000	680	728
1.250	690	754
1.500	700	788
1.750	744	815
2.000	765	839
2.250	804	887
2.500	848	939

MONO-VANTAIL > 3.000mm
OSSATURE EN TUBE 100x100 et
SUR CONSULTATION

• CHAINETTE SECURITÉ ANTICHUTES pour les 2 vantaux (Obligatoire selon Norme EN 13241-1)	(compris)	199 €	unit
• DOUCHETE (PASSE FIL)	(compris)	49 €	unit
• PLATINE SOUDÉE POUR POTEAUX 200x200 ou 150x150	(compris)	115 €	unit
• RENFORT SUR POTEAUX POUR MOTORISATION	(compris)	106 €	unit
• TRAPPE DE VISITE SUR POTEAU		48 €	unit
• PORTAIL 1 VANTAIL ajouter 15% (renfort ossature et pivot) et ajouter la +value poteau 200x200 (Max 4 mètres pour la conformité) pour vantail > 4m sur consultation ainsi que la motorisation			
• VANTAUX INÉGAUX 1/3 2/3, vantail maxi 4m		222 €	unit
• SERRURE ELECTRIQUE AVEC CABLE ET DOUCHETTE PASSE FILS		434 €	unit
• MONTAGE ET ADAPTATION de la serrure électrique au sol et de la douchette du client		148 €	unit
• PRÉ-EQUIPEMENT: montage du palpeur embarqué, passage du câble d'alimentation ainsi que la douchette passe fils du client		148 €	unit
• RAL HORS STANDARD (Rals Standard: 9010, 9005, 5003, 6005, 3004, 7016)		377 €	cde
• TRANSPORT SUR SITE		129 €	net
• TRANSPORT SUR CHANTIER AVEC GRUE		323 €	net



POTEAUX EQUIPÉS DE

- ✓ Poteaux de 150x150 à sceller avec une platine préparée pour le pivot de sol à visser.
- ✓ Equipés de Trappe de Visite
- ✓ Platine soudée à visser au sol pour le poteaux de 200x200
- ✓ Renfort du poteau avec une platine soudée à l'emplacement de la patte moteur

Portail motorisable sans serrure

Tous les kits de motorisation ont compris:

- ✓ 1 Eclairage de zone à Led,
- ✓ 1 Télécommande radio et
- ✓ 1 Feu clignotant orange,
- ✓ 2 Barrages cellules

MOTORISATIONS - BFT - FAAC - DEA - ROGER - DITEC - CARDIN - NICE - CAME ...



KITS MOTORISATIONS A VERRIN HYDRAULIQUE OU MECANIQUE CERTIFIES

- KIT ALU49 N°1 - POUR 2 VANTAUX PASSAGE 4, 5 ET 6 METTRES 50 A 100 CYCLES /JOUR (PETITS COLLECTIFS OU PETITS LOCAUX TERTIAIRES) 1 418 € net
- KIT ALU49 N°2 - POUR 2 VANTAUX PASSAGE 6 ET 8 METTRES 200 A 300 CYCLES /JOUR (USAGE COLLECTIF ET INDUSTRIEL) 1 716 € net

KITS MOTORISATIONS ENTERREES CERTIFIES

- KIT ALU49 N°3A - POUR 2 VANTAUX PASSAGE 5 METTRES 100 CYCLES /JOUR (PETITS COLLECTIFS OU PETITS LOCAUX TERTIAIRES) 2 774 € net
- KIT MOTORISATIONS INTEGRÉES (BLI 1000)
- KIT ALU49 N°3B - POUR 2 VANTAUX PASSAGE 4 METTRES 50 CYCLES /JOUR (PETITS COLLECTIFS OU PETITS LOCAUX TERTIAIRES) 2 326 € net

KITS MOTORISATIONS A BRAS ARTICULES CERTIFIES

- KIT ALU49 N°4B - POUR 2 VANTAUX PASSAGE 4 METTRES 50 CYCLES /JOUR (PETITS COLLECTIFS OU PETITS LOCAUX TERTIAIRES) 930 € net
- DOSSIER DE CERTIFICATION (Portails Ferplay motorisés Homologués CSTB) 188 € net

ORGANES DE COMMANDE (voir options) pag 113

Le prix des kits correspondent à une sélection de différents choix de fabricant de motorisation, pour toute demande spécifique en marque et référence veuillez nous consulter.

BATTANT ALUMINIUM

THERMOLAQUÉ RAL STANDARD

ALU49

REMPLEISSAGE TOURMALINE



PORTAIL COLLECTIF

MOTRISABLE SUR TRAVERSE MEDIANE

Fabrication sur mesure
modifiable avec options



CARACTÉRISTIQUES

- Traverses: 90x50x3 et 100x50x3.
- Montant côté pivot 115x75 demi rond côté pilier en antipince doigts et 110x75 côté serrure.
- 1/3 soubassement plein lames horiz. ou verticales de 100x20 ou 200x20.
- 2/3 barreaudage en partie haute, barreaux 100x20.
- Traverse pour automatisme en tube 100x50x3 renforcée.
- Poteaux à sceller ou à visser: 150x150 ou 200x200.
- Pivot sur roulement à billes avec platines réglables.
- Trappes de visite sur poteaux.
- Platine de renfort pour fixation des pattes moteurs sur poteaux.
- Vantail > 2.500mm avec 1 meneau central

PRIX € - ALU49 - 2 VANTAUX - TOURMALINE

HAUTEUR	LARGEUR				LARGEUR				LARGEUR			
	3.000	4.000	5.000	6.000	3.000	4.000	5.000	6.000	3.000	4.000	5.000	6.000
1.000	3 254	3 572	3 903	4 234	4 613	4 932	5 262	5 593	4 710	5 027	5 359	5 690
1.250	3 392	3 739	4 104	4 468	4 773	5 119	5 484	5 848	4 901	5 248	5 612	5 977
1.500	3 596	3 990	4 402	4 815	4 998	5 392	5 805	6 217	5 172	5 566	5 978	6 391
1.750	3 732	4 157	4 602	5 046	5 219	5 644	6 089	6 533	5 361	5 786	6 230	6 675
2.000	3 937	4 408	4 901	5 394	5 440	5 912	6 405	6 897	5 617	6 087	6 580	7 073
2.250	4 074	4 574	5 101	5 627	5 683	6 185	6 711	7 238	5 845	6 348	6 874	7 401
2.500	4 209	4 741	5 301	5 861	5 904	6 438	6 997	7 557	6 086	6 619	7 179	7 737
	PORTAIL MOTORISABLE SANS POTEAUX				PORTAIL MOTORISABLE AVEC POTEAUX 150x150				PORTAIL MOTORISABLE AVEC POTEAUX 200x200			

PRIX € - ALU 49 - PORTILLON - TOURMALINE

HAUTEUR	LARGEUR		LARGEUR		LARGEUR	
	1.000	1.500	1.000	1.500	1.000	1.500
1.000	1 468	1 606	1 676	1 814	1 852	1 990
1.250	1 519	1 673	1 757	1 909	1 919	2 069
1.500	1 597	1 775	1 879	2 056	2 009	2 187
1.750	1 649	1 842	1 956	2 149	2 114	2 307
2.000	1 728	1 945	2 079	2 294	2 223	2 438
2.250	1 781	2 012	2 173	2 404	2 329	2 559
2.500	1 851	2 090	2 284	2 521	2 452	2 689
	SANS POTEAUX		AVEC POTEAUX 80x80 A SCELLER		AVEC POTEAUX 100x100 A SCELLER	

PRIX € - POTEAUX (à sceller)

HAUTEUR	150x150 x4	200x200 x4
1.000	680	728
1.250	690	754
1.500	700	788
1.750	744	815
2.000	765	839
2.250	804	887
2.500	848	939

MONO-VANTAIL > 3.000mm
OSSATURE EN TUBE 100x100 et
SUR CONSULTATION

• CHAINETTE SECURITÉ ANTICHUTES pour les 2 vantaux (Obligatoire selon Norme EN 13241-1)	(compris)	199 €	unit
• DOUCHETE (PASSE FIL)	(compris)	49 €	unit
• PLATINE SOUDÉE POUR POTEAUX 200x200 ou 150x150	(compris)	115 €	unit
• RENFORT SUR POTEAUX POUR MOTORISATION	(compris)	106 €	unit
• TRAPPE DE VISITE SUR POTEAU		48 €	unit
• PORTAIL 1 VANTAIL ajouter 15% (renfort ossature et pivot) et ajouter la +value poteau 200x200 (Max 4 mètres pour la conformité) pour vantail > 4m sur consultation ainsi que la motorisation			
• VANTAUX INÉGAUX 1/3 2/3, vantail maxi 4m		222 €	unit
• SERRURE ELECTRIQUE AVEC CABLE ET DOUCHETTE PASSE FILS		434 €	unit
• MONTAGE ET ADAPTATION de la serrure électrique au sol et de la douchette du client		148 €	unit
• PRÉ-EQUIPEMENT: montage du palpeur embarqué, passage du câble d'alimentation ainsi que la douchette passe fils du client		148 €	unit
• RAL HORS STANDARD (Rals Standard: 9010, 9005, 5003, 6005, 3004, 7016)		377 €	cde
• TRANSPORT SUR SITE		129 €	net
• TRANSPORT SUR CHANTIER AVEC GRUE		323 €	net



POTEAUX EQUIPÉS DE

- ✓ Poteaux de 150x150 à sceller avec une platine préparée pour le pivot de sol à visser.
- ✓ Equipés de Trappe de Visite
- ✓ Platine soudée à visser au sol pour le poteaux de 200x200
- ✓ Renfort du poteau avec une platine soudée à l'emplacement de la patte moteur

Portail motorisable sans serrure

Tous les kits de motorisation ont compris:

- ✓ 1 Eclairage de zone à Led,
- ✓ 1 Télécommande radio et
- ✓ 1 Feu clignotant orange,
- ✓ 2 Barrages cellules

MOTRISATIONS - BFT - FAAC - DEA - ROGER - DITEC - CARDIN - NICE - CAME ...

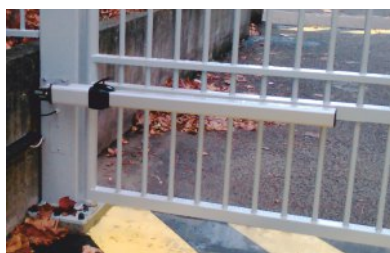

KITS MOTORISATIONS A VERRIN HYDRAULIQUE OU MECANIQUE CERTIFIES

- KIT ALU49 N°1 - POUR 2 VANTAUX PASSAGE 4, 5 ET 6 METTRES 50 A 100 CYCLES //JOUR (PETITS COLLECTIFS OU PETITS LOCAUX TERTIAIRES) 1 418 € net
- KIT ALU49 N°2 - POUR 2 VANTAUX PASSAGE 6 ET 8 METTRES 200 A 300 CYCLES //JOUR (USAGE COLLECTIF ET INDUSTRIEL) 1 716 € net

KITS MOTORISATIONS ENTERREES CERTIFIES

- KIT ALU49 N°3A - POUR 2 VANTAUX PASSAGE 5 METTRES 100 CYCLES //JOUR (PETITS COLLECTIFS OU PETITS LOCAUX TERTIAIRES) 2 774 € net

KITS MOTORISATIONS INTEGRÉES (BLI 1000)

- KIT ALU49 N°3B - POUR 2 VANTAUX PASSAGE 4 METTRES 50 CYCLES //JOUR (PETITS COLLECTIFS OU PETITS LOCAUX TERTIAIRES) 2 326 € net

KITS MOTORISATIONS A BRAS ARTICULES CERTIFIES

- KIT ALU49 N°4B - POUR 2 VANTAUX PASSAGE 4 METTRES 50 CYCLES //JOUR (PETITS COLLECTIFS OU PETITS LOCAUX TERTIAIRES) 930 € net
- DOSSIER DE CERTIFICATION (Portails Ferplay motorisés Homologués CSTB) 188 € net

ORGANES DE COMMANDE (voir options) pag 113

Le prix des kits correspondent à une sélection de différents choix de fabricant de motorisation, pour toute demande spécifique en marque et référence veuillez nous consulter.

BATTANT ALUMINIUM

THERMOLAQUÉ RAL STANDARD

ALU49

REMPLISSAGE TANZANITE



PORTAIL COLLECTIF

MOTORISABLE SUR TRAVERSE MEDIANE

Fabrication sur mesure
modifiable avec options

CARACTÉRISTIQUES

- Traverses: 90x50x3 et 100x50x3.
- Montant côté pivot 115x75 demi rond côté pilier en antipince doigts et 110x75 côté serrure.
- 3/4 soubassement plein lames horiz. ou verticales de 100x20 ou 200x20.
- 1/4 barreaudage en partie haute, barreaux 100x20.
- Traverse pour automatisme en tube 100x50x3 renforcée.
- Poteaux à sceller ou à visser: 150x150 ou 200x200.
- Pivot sur roulement à billes avec platines réglables.
- Trappes de visite sur poteaux.
- Platine de renfort pour fixation des pattes moteurs sur poteaux.
- Vantail > 2.500mm avec 1 meneau central

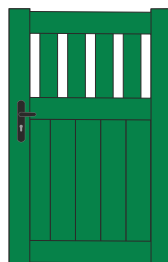
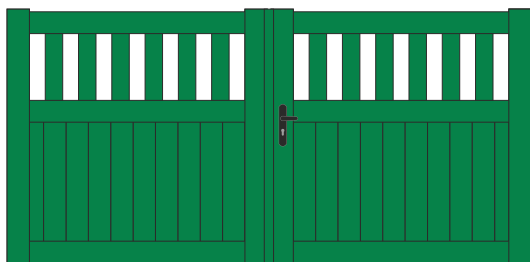

PRIX € - ALU49 - 2 VANTAUX - TANZANITE

HAUTEUR	LARGEUR				LARGEUR				LARGEUR			
	3.000	4.000	5.000	6.000	3.000	4.000	5.000	6.000	3.000	4.000	5.000	6.000
1.000	3 403	3 765	4 143	4 520	4 762	3 788	5 502	5 879	4 857	3 884	5 598	5 976
1.250	3 568	3 968	4 387	4 805	4 948	5 348	5 767	6 187	5 077	5 475	5 895	6 315
1.500	3 814	4 272	4 754	5 234	5 216	5 675	6 155	6 636	5 390	5 848	6 330	6 810
1.750	3 977	4 475	4 998	5 520	5 464	5 964	6 485	7 007	5 606	6 105	6 627	7 149
2.000	4 223	4 780	5 365	5 950	5 727	6 284	6 869	7 454	5 903	6 460	7 045	7 629
2.250	4 389	4 983	5 609	6 237	5 998	6 594	7 219	7 846	6 160	6 757	7 383	8 008
2.500	4 553	5 194	5 853	6 514	6 248	6 890	7 550	8 209	6 429	7 072	7 731	8 391

PORTAIL MOTORISABLE
SANS POTEAUX

PORTAIL MOTORISABLE
AVEC POTEAUX 150x150

PORTAIL MOTORISABLE
AVEC POTEAUX 200x200

Remplissage Tanzanite avec Decoupe Laser

- 1/4 environ en partie haute, avec un remplissage type croix de Saint André.
- Decoupe Laser, sur le toile de 30/10 en aluminium.
- 3/4 environ de soubassement plein lames horizontales ou verticales.



Options Découpe Laser +value 215 €/vantail (voir page 115)

MONO-VANTAIL > 3.000mm
OSSATURE EN TUBE 100x100 et
SUR CONSULTATION



POTEAUX EQUIPÉS DE

- ✓ Poteaux de 150x150 à sceller avec une platine préparée pour le pivot de sol à visser.
- ✓ Equipés de Trappe de Visite
- ✓ Platine soudée à visser au sol pour le poteaux de 200x200
- ✓ Renfort du poteau avec une platine soudée à l'emplacement de la patte moteur

Portail motorisable sans serrure

Tous les kits de motorisation ont compris:

- ✓ 1 Eclairage de zone à Led,
- ✓ 1 Télécommande radio et
- ✓ 1 Feu clignotant orange,
- ✓ 2 Barrages cellules

PRIX € - ALU 49 - PORTILLON - TANZANITE

HAUTEUR	LARGEUR		LARGEUR		LARGEUR	
	1.000	1.500	1.000	1.500	1.000	1.500
1.000	1 551	1 714	1 758	1 923	1 935	2 098
1.250	1 613	1 797	1 851	2 035	2 012	2 196
1.500	1 709	1 924	1 989	2 203	2 119	2 334
1.750	1 773	2 007	2 080	2 314	2 237	2 471
2.000	1 867	2 131	2 217	2 481	2 361	2 625
2.250	1 930	2 213	2 323	2 608	2 477	2 761
2.500	1 992	2 297	2 425	2 730	2 593	2 897

SANS POTEAUX

AVEC POTEAUX
80x80 A SCELLER

AVEC POTEAUX
100x100 A SCELLER

PRIX € - POTEAUX (à sceller)

HAUTEUR	150x150 x4	200x200 x4
1.000	680	728
1.250	690	754
1.500	700	788
1.750	744	815
2.000	765	839
2.250	804	887
2.500	848	939

• CHAINETTE SECURITÉ ANTICHUTES pour les 2 vantaux (Obligatoire selon Norme EN 13241-1)	(compris)	199 €	unit
• DOUCHETE (PASSE FIL)	(compris)	49 €	unit
• PLATINE SOUDÉE POUR POTEAUX 200x200 ou 150x150	(compris)	115 €	unit
• RENFORT SUR POTEAUX POUR MOTORISATION	(compris)	106 €	unit
• TRAPPE DE VISITE SUR POTEAU		48 €	unit
• PORTAIL 1 VANTAIL ajouter 15% (renfort ossature et pivot) et ajouter la +value poteau 200x200 (Max 4 mètres pour la conformité) pour vantail > 4m sur consultation ainsi que la motorisation			
• VANTAUX INÉGAUX 1/3 2/3, vantail maxi 4m		222 €	unit
• SERRURE ELECTRIQUE AVEC CABLE ET DOUCHETTE PASSE FILS		434 €	unit
• MONTAGE ET ADAPTATION de la serrure électrique au sol et de la douchette du client		148 €	unit
• PRÉ-EQUIPEMENT: montage du palpeur embarqué, passage du câble d'alimentation ainsi que la douchette passe fils du client		148 €	unit
• RAL HORS STANDARD (Rals Standard: 9010, 9005, 5003, 6005, 3004, 7016)		377 €	cde
• TRANSPORT SUR SITE		129 €	net
• TRANSPORT SUR CHANTIER AVEC GRUE		323 €	net

MOTORISATIONS - BFT - FAAC - DEA - ROGER - DITEC - CARDIN - NICE - CAME ...

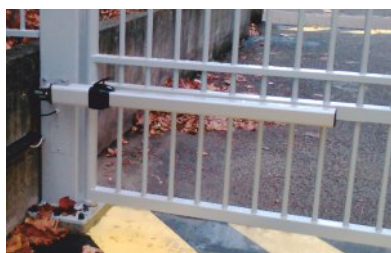

KITS MOTORISATIONS A VERRIN HYDRAULIQUE OU MECANIQUE CERTIFIES

- KIT ALU49 N°1 - POUR 2 VANTAUX PASSAGE 4, 5 ET 6 METRES 50 A 100 CYCLES /JOUR (PETITS COLLECTIFS OU PETITS LOCAUX TERTIAIRES) 1 418 € net
- KIT ALU49 N°2 - POUR 2 VANTAUX PASSAGE 6 ET 8 METRES 200 A 300 CYCLES /JOUR (USAGE COLLECTIF ET INDUSTRIEL) 1 716 € net

KITS MOTORISATIONS ENTERREES CERTIFIES

- KIT ALU49 N°3A - POUR 2 VANTAUX PASSAGE 5 METRES 100 CYCLES /JOUR (PETITS COLLECTIFS OU PETITS LOCAUX TERTIAIRES) 2 774 € net
- KITS MOTORISATIONS INTEGRÉES (Bli 1000)
- KIT ALU49 N°3B - POUR 2 VANTAUX PASSAGE 4 METRES 50 CYCLES /JOUR (PETITS COLLECTIFS OU PETITS LOCAUX TERTIAIRES) 2 326 € net

KITS MOTORISATIONS A BRAS ARTICULES CERTIFIES

- KIT ALU49 N°4B - POUR 2 VANTAUX PASSAGE 4 METRES 50 CYCLES /JOUR (PETITS COLLECTIFS OU PETITS LOCAUX TERTIAIRES) 930 € net
- DOSSIER DE CERTIFICATION (Portails Ferplay motorisés Homologués CSTB) 188 € net

ORGANES DE COMMANDE (voir options) pag 113

Le prix des kits correspondent à une sélection de différents choix de fabricant de motorisation, pour toute demande spécifique en marque et référence veuillez nous consulter.

BATTANT ALUMINIUM

THERMOLAQUÉ RAL STANDARD

ALU49

REPLISSAGE OPALE



PORTAIL COLLECTIF

MOTRISABLE SUR TRAVERSE CENTRAL

Fabrication sur mesure
modifiable avec options

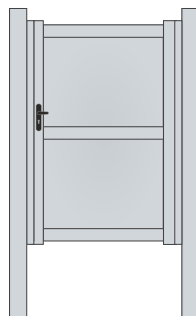
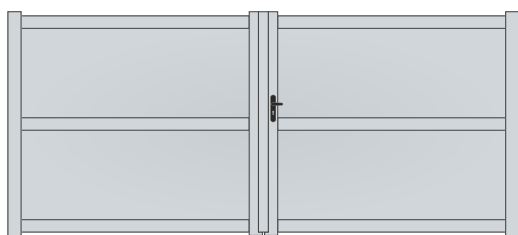

+ value | Tôle 30/10 perforée carré ref. C10 U30 (voir options)

CARACTÉRISTIQUES

- Traverses: 90x50x3 et 100x50x3.
- Montant côté pivot 115x75 demi rond côté pilier en antipince doigts et 110x75 côté serrure.
- Remplissage plein, composition possible avec de la tôle aluminium 30/10 pleine et perforée rond R5 T8 sans plus value.
- Traverse pour automatisme en tube 100x50x3 renforcée.
- Poteaux à sceller ou à visser: 150x150 ou 200x200.
- Pivot sur roulement à billes avec platines réglables.
- Trappes de visite sur poteaux.
- Platine de renfort pour fixation des pattes moteurs sur poteaux.
- Vantail > 2.500mm avec 1 meneau central

PRIX € - ALU49 - 2 VANTAUX - OPALE

HAUTEUR	LARGEUR				LARGEUR				LARGEUR			
	3.000	4.000	5.000	6.000	3.000	4.000	5.000	6.000	3.000	4.000	5.000	6.000
1.000	3 762	4 051	4 484	4 917	5 120	5 411	5 843	6 276	5 217	5 507	5 939	6 372
1.250	3 967	4 295	4 776	5 258	5 347	5 675	6 157	6 638	5 474	5 803	6 286	6 767
1.500	4 271	4 657	5 214	5 773	5 673	6 058	6 617	7 175	5 847	6 233	6 790	7 348
1.750	4 474	4 898	5 508	6 113	5 963	6 386	6 996	7 601	6 104	6 527	7 137	7 741
2.000	4 780	5 259	5 943	6 627	6 284	6 764	7 447	8 131	6 460	6 939	7 623	8 307
2.250	4 985	5 502	6 238	6 973	6 595	7 111	7 848	8 583	6 759	7 274	8 011	8 747

PORTAIL MOTRISABLE
SANS POTEAUX

PORTAIL MOTRISABLE
AVEC POTEAUX 150x150

PORTAIL MOTRISABLE
AVEC POTEAUX 200x200

Remplissage sans plus value

composition possible avec de la tôle aluminium 30/10 pleine et perforée rond R5 T8.

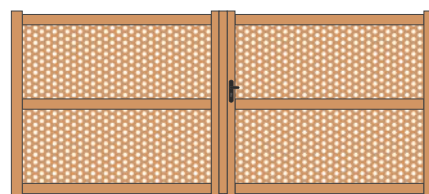

Avec plus-value 12%: Tôle 30/10 perforée carré ref. C10 U30
(voir options - page 115)

PRIX € - ALU 49 - PORTILLON - OPALE

HAUTEUR	LARGEUR		LARGEUR		LARGEUR	
	1.000	1.500	1.000	1.500	1.000	1.500
1.000	1 592	1 776	1 801	1 985	1 979	2 160
1.250	1 664	1 869	1 901	2 107	2 062	2 268
1.500	1 770	2 012	2 051	2 292	2 182	2 423
1.750	1 841	2 104	2 148	2 412	2 305	2 570
2.000	1 946	2 246	2 296	2 596	2 440	2 741
2.250	2 017	2 340	2 409	2 732	2 565	2 887

SANS POTEAUX

AVEC POTEAUX
80x80 A SCELLER

AVEC POTEAUX
100x100 A SCELLER

PRIX € - POTEAUX (à sceller)

HAUTEUR	LARGEUR	
	150x150 x4	200x200 x4
1.000	680	728
1.250	690	754
1.500	700	788
1.750	744	815
2.000	765	839
2.250	804	887

MONO-VANTAIL > 3.000mm
OSSATURE EN TUBE 100x100 et
SUR CONSULTATION

• CHAINETTE SECURITÉ ANTICHUTES pour les 2 vantaux (Obligatoire selon Norme EN 13241-1)	(compris)	199 €	unité
• DOUCHETE (PASSE FIL)	(compris)	49 €	unité
• PLATINE SOUDÉE POUR POTEAUX 200x200 ou 150x150	(compris)	115 €	unité
• RENFORT SUR POTEAUX POUR MOTRISATION	(compris)	106 €	unité
• TRAPPE DE VISITE SUR POTEAU		48 €	unité
• PORTAIL 1 VANTAIL ajouter 15% (renfort ossature et pivot) et ajouter la +value poteau 200x200 (Max 4 mètres pour la conformité) pour vantail > 4m sur consultation ainsi que la motrisation			
• VANTAUX INÉGAUX 1/3 2/3, vantail maxi 4m		222 €	unité
• SERRURE ELECTRIQUE AVEC CABLE ET DOUCHETTE PASSE FILS		434 €	unité
• MONTAGE ET ADAPTATION de la serrure électrique au sol et de la douchette du client		148 €	unité
• PRÉ-EQUIPEMENT: montage du palpeur embarqué, passage du câble d'alimentation ainsi que la douchette passe fils du client		148 €	unité
• RAL HORS STANDARD (Rals Standard: 9010, 9005, 5003, 6005, 3004, 7016)		377 €	cde
• TRANSPORT SUR SITE		129 €	net
• TRANSPORT SUR CHANTIER AVEC GRUE		323 €	net



POTEAUX EQUIPÉS DE

- ✓ Poteaux de 150x150 à sceller avec une platine préparée pour le pivot de sol à visser.
- ✓ Equipés de Trappe de Visite
- ✓ Platine soudée à visser au sol pour le poteaux de 200x200
- ✓ Renfort du poteau avec une platine soudée à l'emplacement de la patte moteur

Portail motrisable sans serrure

Tous les kits de motrisation ont compris:

- ✓ 1 Eclairage de zone à Led,
- ✓ 1 Télécommande radio et
- ✓ 1 Feu clignotant orange,
- ✓ 2 Barrages cellules

MOTRISATIONS - BFT - FAAC - DEA - ROGER - DITEC - CARDIN - NICE - CAME ...

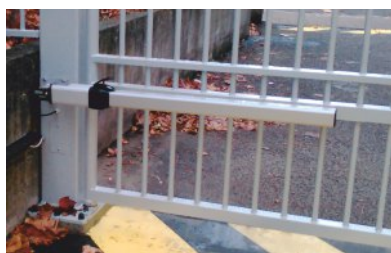

KITS MOTRISATIONS A VERRIN HYDRAULIQUE OU MECANIQUE CERTIFIES

- KIT ALU49 N°1 - POUR 2 VANTAUX PASSAGE 4, 5 ET 6 METTRES 50 A 100 CYCLES /JOUR (PETITS COLLECTIFS OU PETITS LOCAUX TERTIAIRES) 1 418 € net
- KIT ALU49 N°2 - POUR 2 VANTAUX PASSAGE 6 ET 8 METTRES 200 A 300 CYCLES /JOUR (USAGE COLLECTIF ET INDUSTRIEL) 1 716 € net

KITS MOTRISATIONS ENTERREES CERTIFIES

- KIT ALU49 N°3A - POUR 2 VANTAUX PASSAGE 5 METTRES 100 CYCLES /JOUR (PETITS COLLECTIFS OU PETITS LOCAUX TERTIAIRES) 2 774 € net
- KITS MOTRISATIONS INTEGRÉES (Bli 1000)
- KIT ALU49 N°3B - POUR 2 VANTAUX PASSAGE 4 METTRES 50 CYCLES /JOUR (PETITS COLLECTIFS OU PETITS LOCAUX TERTIAIRES) 2 326 € net

KITS MOTRISATIONS A BRAS ARTICULES CERTIFIES

- KIT ALU49 N°4B - POUR 2 VANTAUX PASSAGE 4 METTRES 50 CYCLES /JOUR (PETITS COLLECTIFS OU PETITS LOCAUX TERTIAIRES) 930 € net
- DOSSIER DE CERTIFICATION (Portails Ferplay motrisés Homologués CSTB) 188 € net

ORGANES DE COMMANDE (voir options)

pag 113

Le prix des kits correspondent à une sélection de différents choix de fabricant de motrisation, pour toute demande spécifique en marque et référence veuillez nous consulter.

BATTANT ALUMINIUM

THERMOLAQUÉ RAL STANDARD

ALU49

REMPLEISSAGE IRIS



PORTAIL COLLECTIF

MOTORISABLE SUR LA TRAVERSE INTERMEDIAIRE BASSE

Fabrication sur mesure
modifiable avec options

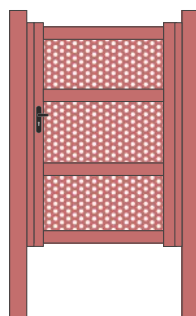
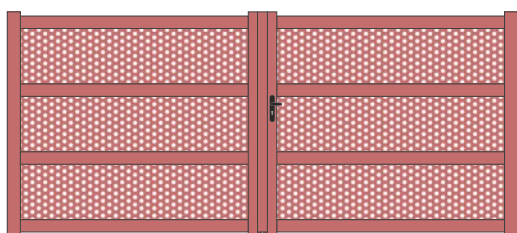

+ value | Tôle 30/10 perforée carré ref. C10 U30 (voir options)

CARACTÉRISTIQUES

- Traverses : 90x50x3 et 100x50x3.
- Montant côté pivot 115x75 demi rond côté pilier en antipince doigts et 110x75 côté serrure.
- Remplissage plein, composition possible avec de la tôle aluminium 30/10 pleine et perforée rond R5 T8 sans plus value.
- Traverse pour automatisme en tube 100x50x3 renforcée.
- Poteaux à sceller ou à visser: 150x150 ou 200x200.
- Pivot sur roulement à billes avec platines réglables.
- Trappes de visite sur poteaux.
- Platine de renfort pour fixation des pattes moteurs sur poteaux.
- Vantail > 2.500mm avec 1 meneau central

PRIX € - ALU49 - 2 VANTAUX - IRIS

HAUTEUR	LARGEUR				LARGEUR				LARGEUR			
	3.000	4.000	5.000	6.000	3.000	4.000	5.000	6.000	3.000	4.000	5.000	6.000
1.000	3 877	4 325	4 795	5 265	5 237	5 685	6 154	6 624	5 332	5 780	6 251	6 721
1.250	4 088	4 588	5 113	5 637	5 468	5 969	6 494	7 018	5 597	6 097	6 622	7 146
1.500	4 404	4 982	5 588	6 194	5 806	6 385	6 991	7 597	5 980	6 558	7 164	7 770
1.750	4 613	5 245	5 906	6 567	6 101	6 732	7 394	8 055	6 243	6 874	7 534	8 196
2.000	4 929	5 638	6 381	7 125	6 431	7 143	7 885	8 627	6 608	7 318	8 061	8 804
2.250	5 141	5 901	6 702	7 500	6 752	7 511	8 273	9 034	6 914	7 674	8 435	9 196

PORTAIL MOTORISABLE
SANS POTEAUX

PORTAIL MOTORISABLE
AVEC POTEAUX 150x150

PORTAIL MOTORISABLE
AVEC POTEAUX 200x200

PRIX € - ALU 49 - PORTILLON - IRIS

HAUTEUR	LARGEUR		LARGEUR		LARGEUR	
	1.000	1.500	1.000	1.500	1.000	1.500
1.000	1 702	1 898	1 909	2 107	2 086	2 284
1.250	1 778	2 001	2 015	2 240	2 175	2 400
1.500	1 892	2 156	2 172	2 436	2 303	2 567
1.750	1 970	2 257	2 276	2 565	2 435	2 721
2.000	2 085	2 410	2 435	2 760	2 579	2 904
2.250	2 162	2 512	2 554	2 904	2 710	3 059

SANS POTEAUX

AVEC POTEAUX
80x80 A SCELLER

AVEC POTEAUX
100x100 A SCELLER

PRIX € - POTEAUX (à sceller)

HAUTEUR	150x150 x4	200x200 x4
1.000	680	728
1.250	690	754
1.500	700	788
1.750	744	815
2.000	765	839
2.250	804	887

Remplissage sans plus value

composition possible avec de la tôle aluminium 30/10 pleine et perforée rond R5 T8.



Avec plus-value 12%: Tôle 30/10 perforée carré ref. C10 U30 (voir options - page 115)

MONO-VANTAIL > 3.000mm
OSSATURE EN TUBE 100x100 et
SUR CONSULTATION

• CHAINETTE SECURITÉ ANTICHUTES pour les 2 vantaux (Obligatoire selon Norme EN 13241-1)	(compris)	199 €	unit
• DOUCHETE (PASSE FIL)	(compris)	49 €	unit
• PLATINE SOUDÉE POUR POTEAUX 200x200 ou 150x150	(compris)	115 €	unit
• RENFORT SUR POTEAUX POUR MOTORISATION	(compris)	106 €	unit
• TRAPPE DE VISITE SUR POTEAU		48 €	unit
• PORTAIL 1 VANTAIL ajouter 15% (renfort ossature et pivot) et ajouter la +value poteau 200x200 (Max 4 mètres pour la conformité) pour vantail > 4m sur consultation ainsi que la motorisation			
• VANTAUX INÉGAUX 1/3 2/3, vantail maxi 4m		222 €	unit
• SERRURE ELECTRIQUE AVEC CABLE ET DOUCHETTE PASSE FILS		434 €	unit
• MONTAGE ET ADAPTATION de la serrure électrique au sol et de la douchette du client		148 €	unit
• PRÉ-EQUIPEMENT: montage du palpeur embarqué, passage du câble d'alimentation ainsi que la douchette passe fils du client		148 €	unit
• RAL HORS STANDARD (Rals Standard: 9010, 9005, 5003, 6005, 3004, 7016)		377 €	cde
• TRANSPORT SUR SITE		129 €	net
• TRANSPORT SUR CHANTIER AVEC GRUE		323 €	net



POTEAUX EQUIPÉS DE

- ✓ Poteaux de 150x150 à sceller avec une platine préparée pour le pivot de sol à visser.
- ✓ Equipés de Trappe de Visite
- ✓ Platine soudée à visser au sol pour le poteaux de 200x200
- ✓ Renfort du poteau avec une platine soudée à l'emplacement de la patte moteur

Portail motorisable sans serrure

Tous les kits de motorisation ont compris:

- ✓ 1 Eclairage de zone à Led,
- ✓ 1 Télécommande radio et
- ✓ 1 Feu clignotant orange,
- ✓ 2 Barrages cellules

MOTORISATIONS - BFT - FAAC - DEA - ROGER - DITEC - CARDIN - NICE - CAME ...

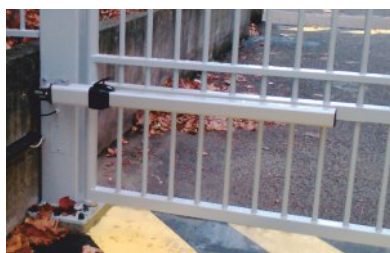

KITS MOTORISATIONS A VERRIN HYDRAULIQUE OU MECANIQUE CERTIFIES

• KIT ALU49 N°1 - POUR 2 VANTAUX PASSAGE 4, 5 ET 6 METRES 50 A 100 CYCLES /JOUR (PETITS COLLECTIFS OU PETITS LOCAUX TERTIAIRES)	1 418 €	net
• KIT ALU49 N°2 - POUR 2 VANTAUX PASSAGE 6 ET 8 METRES 200 A 300 CYCLES /JOUR (USAGE COLLECTIF ET INDUSTRIEL)	1 716 €	net

KITS MOTORISATIONS ENTERREES CERTIFIES

• KIT ALU49 N°3A - POUR 2 VANTAUX PASSAGE 5 METRES 100 CYCLES /JOUR (PETITS COLLECTIFS OU PETITS LOCAUX TERTIAIRES)	2 774 €	net
• KIT MOTORISATIONS INTEGRÉES (Bli 1000)		
• KIT ALU49 N°3B - POUR 2 VANTAUX PASSAGE 4 METRES 50 CYCLES /JOUR (PETITS COLLECTIFS OU PETITS LOCAUX TERTIAIRES)	2 326 €	net

KITS MOTORISATIONS A BRAS ARTICULES CERTIFIES

• KIT ALU49 N°4B - POUR 2 VANTAUX PASSAGE 4 METRES 50 CYCLES /JOUR (PETITS COLLECTIFS OU PETITS LOCAUX TERTIAIRES)	930 €	net
• DOSSIER DE CERTIFICATION (Portails Ferplay motorisés Homologués CSTB)	188 €	net

ORGANES DE COMMANDE (voir options)

pag 113

Le prix des kits correspondent à une sélection de différents choix de fabricant de motorisation, pour toute demande spécifique en marque et référence veuillez nous consulter.

BATTANT ALUMINIUM

THERMOLAQUÉ RAL STANDARD

ALU49

REMPLISSAGE CANNISSE



PORTAIL COLLECTIF

MOTORISABLE SUR TRAVERSE BASSE

Fabrication sur mesure
modifiable avec options

PORTAIL
ALU 49 CANNISSE

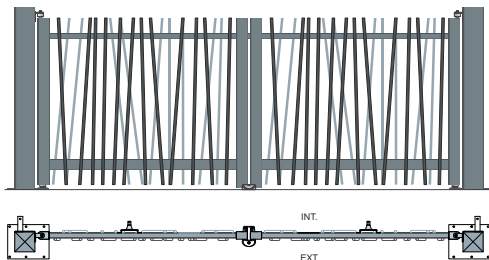

PORTILLON
ALU 49 CANNISSE

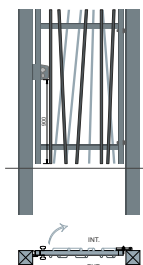

CARACTÉRISTIQUES

- Traverses: 50x50x3 et 100x50x3
- Montant côté pivot 115x75 demi rond côté pilier en antipince doigts et 110x75 côté serrure.
- Barreaux tubes ronds Ø25 aluminium plaqués de part et d'autre des traverses et soudés aléatoirement, 110mm entre barreaux maxi, dépassant des traverses 150mm en partie haute et 100mm en partie base.
- Traverse pour automatisme en tube 100x50x3 renforcée
- Poteaux à sceller ou à visser: 150x150 ou 200x200
- Pivot sur roulement à billes avec platines réglables
- Trappes de visite sur poteaux
- Platine de renfort pour fixation des pattes moteurs sur poteaux.
- Vantail > 2.500mm avec 1 meneau central

PRIX € - ALU49 - 2 VANTAUX - CANNISSE

HAUTEUR	LARGEUR				LARGEUR				LARGEUR			
	3.000	4.000	5.000	6.000	3.000	4.000	5.000	6.000	3.000	4.000	5.000	6.000
1.000	3 489	3 838	4 202	4 567	4 848	5 197	5 562	5 927	4 944	5 294	5 658	6 022
1.250	3 640	4 022	4 423	4 825	5 021	5 402	5 803	6 205	5 149	5 530	5 932	6 333
1.500	3 866	4 298	4 751	5 207	5 266	5 701	6 154	6 608	5 440	5 874	6 327	6 782
1.750	4 014	4 482	4 972	5 460	5 502	5 970	6 459	6 947	5 643	6 110	6 601	7 089
2.000	4 239	4 759	5 300	5 842	5 742	6 261	6 804	7 346	5 919	6 439	6 980	7 522
2.250	4 390	4 941	5 520	6 099	6 000	6 552	7 131	7 709	6 162	6 715	7 301	7 872
2.500	4 538	5 125	5 740	6 356	6 236	6 821	7 437	8 052	6 416	7 002	7 618	8 234

PORTAIL MOTORISABLE
SANS POTEAUX

PORTAIL MOTORISABLE
AVEC POTEAUX 150x150

PORTAIL MOTORISABLE
AVEC POTEAUX 200x200

PRIX € - ALU 49 - PORTILLON - CANNISSE

HAUTEUR	LARGEUR		LARGEUR		LARGEUR	
	1.000	1.500	1.000	1.500	1.000	1.500
1.000	1 579	1 730	1 788	1 938	1 963	2 115
1.250	1 636	1 804	1 875	2 041	2 034	2 201
1.500	1 722	1 918	2 001	2 197	2 133	2 328
1.750	1 779	1 990	2 086	2 297	2 243	2 456
2.000	1 865	2 103	2 215	2 453	2 360	2 597
2.250	1 925	2 176	2 316	2 570	2 471	2 724
2.500	2 000	2 262	2 432	2 694	2 602	2 861

SANS POTEAUX

AVEC POTEAUX
80x80 A SCELLER

AVEC POTEAUX
100x100 A SCELLER

PRIX € - POTEAUX (à sceller)

HAUTEUR	150x150 x4	200x200 x4
1.000	680	728
1.250	690	754
1.500	700	788
1.750	744	815
2.000	765	839
2.250	804	887
2.500	848	939

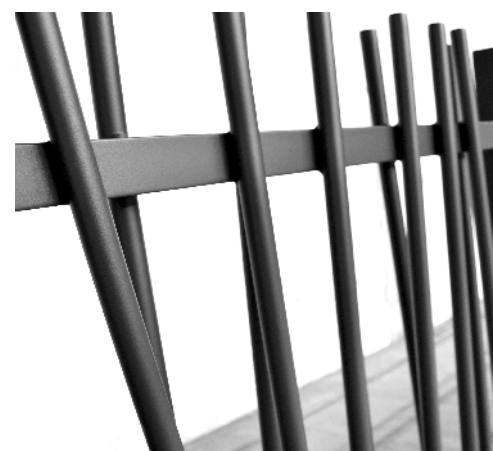

MONO-VANTAIL > 3.000mm
OSSATURE EN TUBE 100x100 et
SUR CONSULTATION

POTEAUX EQUIPÉS DE

- ✓ Poteaux de 150x150 à sceller avec une platine préparée pour le pivot de sol à visser.
- ✓ Equipés de Trappe de Visite
- ✓ Platine soudée à visser au sol pour le poteaux de 200x200
- ✓ Renfort du poteau avec une platine soudée à l'emplacement de la patte moteur

Portail motorisable sans serrure

Tous les kits de motorisation ont compris:

- ✓ 1 Eclairage de zone à Led,
- ✓ 1 Télécommande radio et
- ✓ 1 Feu clignotant orange,
- ✓ 2 Barrages cellulés

• CHAINETTE SECURITÉ ANTICHUTES pour les 2 vantaux (Obligatoire selon Norme EN 13241-1)	(compris)	199 €	unit
• DOUCHETE (PASSE FIL)	(compris)	49 €	unit
• PLATINE SOUDÉE POUR POTEAUX 200x200 ou 150x150	(compris)	115 €	unit
• RENFORT SUR POTEAUX POUR MOTORISATION	(compris)	106 €	unit
• TRAPPE DE VISITE SUR POTEAU		48 €	unit
• PORTAIL 1 VANTAIL ajouter 15% (renfort ossature et pivot) et ajouter la +value poteau 200x200 (Max 4 mètres pour la conformité) pour vantail > 4m sur consultation ainsi que la motorisation			
• VANTAUX INÉGAUX 1/3 2/3, vantail maxi 4m		222 €	unit
• SERRURE ELECTRIQUE AVEC CABLE ET DOUCHETTE PASSE FILS		434 €	unit
• MONTAGE ET ADAPTATION de la serrure électrique au sol et de la douchette du client		148 €	unit
• PRÉ-EQUIPEMENT: montage du palpeur embarqué, passage du câble d'alimentation ainsi que la douchette passe fils du client		148 €	unit
• RAL HORS STANDARD (Rals Standard: 9010, 9005, 5003, 6005, 3004, 7016)		377 €	cde
• TRANSPORT SUR SITE		129 €	net
• TRANSPORT SUR CHANTIER AVEC GRUE		323 €	net

MOTORISATIONS - BFT - FAAC - DEA - ROGER - DITEC - CARDIN - NICE - CAME ...

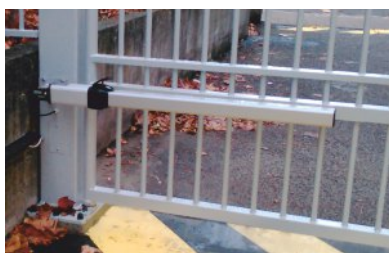

KITS MOTORISATIONS A VERRIN HYDRAULIQUE OU MECANIQUE CERTIFIES

- KIT ALU49 N°1 - POUR 2 VANTAUX PASSAGE 4, 5 ET 6 METRES 50 A 100 CYCLES /JOUR (PETITS COLLECTIFS OU PETITS LOCAUX TERTIAIRES) 1 418 € net
- KIT ALU49 N°2 - POUR 2 VANTAUX PASSAGE 6 ET 8 METRES 200 A 300 CYCLES /JOUR (USAGE COLLECTIF ET INDUSTRIEL) 1 716 € net

KITS MOTORISATIONS ENTERREES CERTIFIES

- KIT ALU49 N°3A - POUR 2 VANTAUX PASSAGE 5 METRES 100 CYCLES /JOUR (PETITS COLLECTIFS OU PETITS LOCAUX TERTIAIRES) 2 774 € net
- KITS MOTORISATIONS INTEGRIÉES (BLI 1000)
- KIT ALU49 N°3B - POUR 2 VANTAUX PASSAGE 4 METRES 50 CYCLES /JOUR (PETITS COLLECTIFS OU PETITS LOCAUX TERTIAIRES) 2 326 € net

KITS MOTORISATIONS A BRAS ARTICULES CERTIFIES

- KIT ALU49 N°4B - POUR 2 VANTAUX PASSAGE 4 METRES 50 CYCLES /JOUR (PETITS COLLECTIFS OU PETITS LOCAUX TERTIAIRES) 930 € net
- DOSSIER DE CERTIFICATION (Portails Ferplay motorisés Homologués CSTB) 188 € net

ORGANES DE COMMANDE (voir options) pag 113

Le prix des kits correspondent à une sélection de différents choix de fabricant de motorisation, pour toute demande spécifique en marque et référence veuillez nous consulter.

COULISSANT

**ALUMINIUM
INDUSTRIEL**



à suivre



COULISSANT ALUMINIUM

THERMOLAQUÉ RAL STANDARD

ALU45

INDUSTRIEL et COLLECTIF



Fabrication sur mesure
modifiable avec options

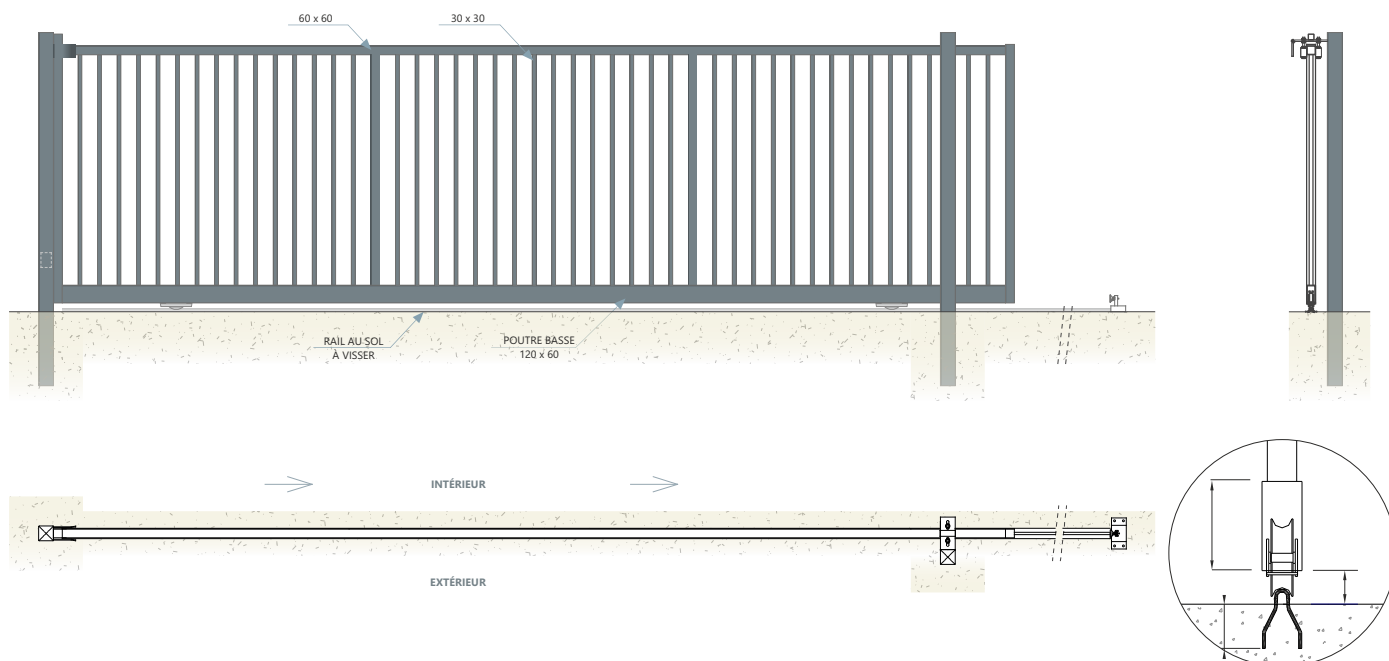

DESCRIPTIF TECHNIQUE

POTEAUX À SCELLER

1 SIMPLE POTEAU DE GUIDAGE
passage ≤ 6 m

1 PORTIQUE DE GUIDAGE
hauteur > 2 m

OSSATURE
50x100x3 passage ≤ 6 m
100x100x4 passage ≤ 10 m

POUTRE BASSE
100x100x4 passage ≤ 6 m
200x100x4 passage ≤ 10 m

1 SIMPLE POTEAU DE RECEPTION
passage ≤ 8 m barreaudés
passage ≤ 4 m pleins

1 PORTIQUE DE GUIDAGE
passage > 6 m barreaudés
passage > 4 m x 1,5 pleins

MONTANT
50x100x3 passage ≤ 6 m
100x100x3 passage ≤ 10 m

RAIL AU SOL
rail à sceller
profil omega 55x55 à sceller

2 PORTIQUES DE GUIDAGE
passage > 8 m barreaudés
passage ≥ 6 m pleins

REPLISSAGE POUR INDUSTRIEL
barreaux 30x30x2

RAIL A VISSER
profil Ferplay
acier zingué 75x3

POTEAUX
100x100x4

1 PORTIQUE DE RECEPTION
passage > 8 m barreaudés
passage > 4 m x 1,5 pleins

REPLISSAGE POUR COLLECTIF
barreaux 100x20x1,5

ROUES AU SOL
Ø 120 | passage ≤ 6 m
Ø 120 2R | passage ≤ 10 m

REPLISSAGE PLEIN
lames 100x20 ou 200x20
ou tôles pleines ou perforées 30/10

PORTAIL COULISSANT ALU45 AVEC BARREAUDAGE DE 30x30 TYPE INDUSTRIEL

EQUIPÉ DE SERRURE LOCINOX

TOUT AUTRE REPLISSAGE REÇOIT UNE SERRURE À CROCHET ENCASTRÉ TYPE PORTAC

INDUSTRIEL

Après traitement chimique de l'aluminium etuvage et thermolaquage par plastification haute protection, par poudrage électrostatique au polyester sans TGIC (60 microns minimum) et polymérisation par cuisson au four à 200°C.
RAL standard: 6005, 9010, 9005, 7016, 5003, 3004. RAL hors standard sur consultation

COULISSANT ALUMINIUM

THERMOLAQUÉ RAL STANDARD

ALU45

INDUSTRIEL et COLLECTIF



Fabrication sur mesure
modifiable avec options



- **PORTAIL MOTORISÉ** = (PORTAIL MOTORISABLE + KIT DE MOTORISATION)
- PORTAIL AVEC BARREAUDAGE DE 30x30 TYPE INDUSTRIEL EQUIPÉ DE SERRURE INDUSTRIELLE LOCINOX, TOUT AUTRE REMPLISSAGE REÇOIT UNE SERRURE À CROCHET ENCASTRÉ TYPE PORTAC

CARACTÉRISTIQUES

- Roues au sol incorporées dans la poutre basse.
- Rail au sol à visser ou à sceller.
- Poteau ou Portique de guidage.
- Poteau ou Portique de réception .
- Poignée.
- Serrure type Locinox.

PHOTOS ACCESSOIRES / OPTIONS



SERRURE LOCINOX



POTEAU SIMPLE À SCELLER
(1 SEUL POTEAU)



PORTIQUE ALU À VISSER
(PORTIQUE UNIQUEMENT)

PRIX € - ALU45 - INDUSTRIEL

HAUTEUR	LARGEUR								LARGEUR							
	3.000	4.000	5.000	6.000	7.000	8.000	9.000	10.000	3.000	4.000	5.000	6.000	7.000	8.000	9.000	10.000
1.250	3 212	3 667	4 198	4 667	5 552	6 478	6 391	7 230	3 480	3 978	4 552	5 113	6 038	7 006	7 066	7 944
1.500	3 362	3 864	4 287	4 720	5 847	6 766	6 569	7 506	3 632	4 174	4 638	5 165	6 336	7 294	7 244	8 222
1.750	3 472	3 982	4 545	5 223	6 173	7 079	7 599	8 336	3 741	4 293	4 898	5 670	6 659	7 608	8 274	9 051
2.000	3 527	4 054	4 667	5 426	6 288	7 304	7 825	8 659	3 796	4 365	5 020	5 873	6 775	7 833	8 500	9 375
2.250	4 104	4 681	5 557	6 105	7 245	8 200	9 294	9 386	4 425	5 045	5 961	6 552	7 732	8 729	9 968	10 101
2.500	4 157	4 754	5 651	6 216	7 575	8 529	9 467	9 537	4 478	5 116	6 054	6 662	8 062	9 058	10 141	10 253

PORTAIL MANUEL

PORTAIL MOTORISABLE

OPTIONS et (+/-) VALUES

- PORTAILS SANS POTEAUX: Retirer les poteaux et compter le kit accessoires pour coulissant (2 platines, guidage et reception) 228 € unit
- CRÉMAILLÈRE NYLON (fourniture et prémontage) 44 € ml
- LISSE DEFENSIVE vissée ou soudée (en equerre) sur la traverse 60 € ml

• COFFRE / COLONNE / MOTORISATIONS: BFT - FAAC - DEA - ROGER - DITEC - CARDIN - NICE - CAME (page 112)

• RAL Standard: 9010, 9005, 5003, 6005, 3004, 7016

• RAL HORS STANDARD 377 € cde

• TRANSPORT SUR CHANTIER 129 € net

• TRANSPORT SUR CHANTIER AVEC GRUE 323 € net

COULISSANT ALUMINIUM

THERMOLAQUÉ RAL STANDARD

ALU45

INDUSTRIEL et COLLECTIF



PORTAIL INDUSTRIEL / COLLECTIF

ALU45 PLEIN TYPE TOPAZE

Fabrication sur mesure
modifiable avec options

CARACTÉRISTIQUES

- Roues au sol incorporées dans la poutre basse.
- Rail au sol à visser ou à sceller zingué.
- Poteau ou Portique de guidage.
- Poteau ou Portique de réception.
- Poignée.
- Serrure à crochet.

- Remplissage: Lames 100x20 ou 200x20 horizontales ou verticales
- Ossature: (100x50 < à 6m) et (100x100 > à 6m)
- Poutre basse: (100x100 < à 6m) et (200x100 > à 6m)

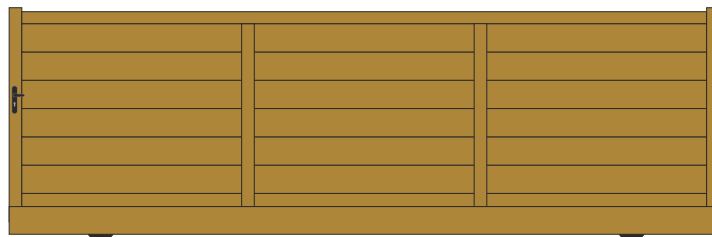

- Largeurs ≤ 3,5 m (2 divisions avec 1 meneau central)
- Largeurs > 3,5 m (3 à 5 divisions avec meneaux verticaux)

PRIX € - ALU A45 - PLEIN TYPE TOPAZE

HAUTEUR	LARGEUR						LARGEUR					
	3.000	4.000	5.000	6.000	7.000	8.000	3.000	4.000	5.000	6.000	7.000	8.000
1.250	3 952	4 475	5 653	6 508	7 372	8 239	4 222	4 787	6 056	7 057	7 964	8 872
1.500	4 246	4 837	6 100	7 044	7 991	8 938	4 514	5 148	6 504	7 594	8 582	9 572
1.750	4 489	5 381	6 498	7 548	8 549	9 551	4 760	5 744	6 902	8 097	9 140	10 185
2.000	4 799	5 776	6 980	8 136	9 221	10 304	5 070	6 140	7 385	8 686	9 812	10 938
2.250	5 444	6 237	7 534	8 887	10 067	11 246	5 765	6 599	7 939	9 437	10 658	11 879
2.500	5 835	6 632	8 076	9 664	-	-	6 157	6 996	8 480	10 215	-	-

PORTAIL MANUEL AVEC POTEAUX

PORTAIL MOTORISABLE AVEC POTEAUX

OPTIONS et (+/-) VALUES

- PORTAILS SANS POTEAUX: Retirer les poteaux et compter le kit accessoires pour coulissant (2 platines, guidage et réception) 228 € unit
- CRÉMAILLÈRE NYLON (fourniture et prémontage) 44 € ml
- LISSE DEFENSIVE vissée ou soudée (en equerre) sur la traverse 60 € ml

• COFFRE / COLONNE / MOTORISATIONS: BFT - FAAC - DEA - ROGER - DITEC - CARDIN - NICE - CAME (page 112)

• RAL Standard: 9010, 9005, 5003, 6005, 3004, 7016

• RAL HORS STANDARD 377 € cde

• TRANSPORT SUR CHANTIER 129 € net

• TRANSPORT SUR CHANTIER AVEC GRUE 323 € net

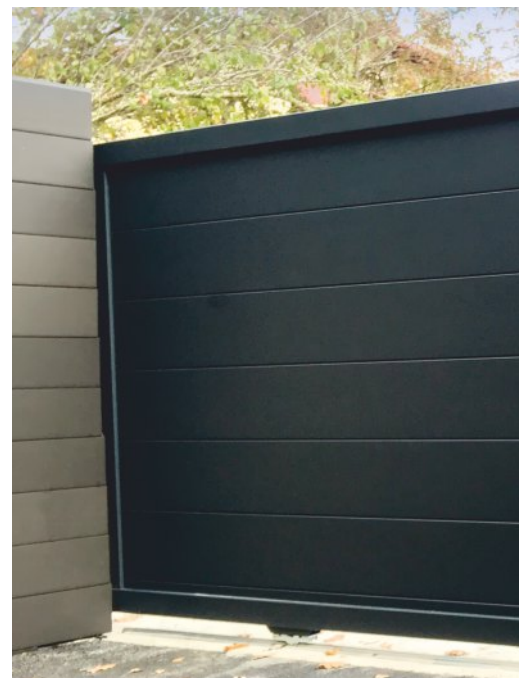

MOTORISATIONS - BFT - FAAC - DEA - ROGER - DITEC - CARDIN - NICE - CAME ...

KITS MOTORISATIONS IRREVERSIBLES POUR INDUSTRIEL ET COLLECTIF Certifiés, Coulissants et Autoportants

- N°1 KIT FP-ECO IRREVERSIBLE AVEC 2 PALPEUR PASSIF EMBARQUÉ ET 2 ACTIF SUR POTEAUX (50/100 CYCLES / JOURS) jusqu'à 6m de passage 1 053 € net
- N°2 KIT FP-ALU45 IRREVERSIBLE AVEC 2 PALPEUR PASSIF EMBARQUÉ ET 2 ACTIF SUR POTEAUX (100/200 CYCLES / JOURS) jusqu'à 8m de passage 1 394 € net

KITS MOTORISATIONS REVERSIBLES POUR COLLECTIF Certifiés

- N°4 KIT ALU REV-ST AVEC PALPEUR ACTIF EMBARQUÉ ET SUR POTEAUX (100/200 CYCLES) jusqu'à 8m de passage. AUTOPORTANT 1 603 € net
- N°5 KIT ALU REV-ST PALPEUR 2 PASSIF EMBARQUÉ ET 2 ACTIF SUR POTEAUX (100/200 CYCLES) jusqu'à 8m de passage. COULISSANT 1 429 € net

OPTIONS

- SI PORTIQUE DE GUIDAGE, RAJOUTER 2 PALPEURS SUPPLEMENTAIRE À CABLE POUR LE 2ème POTEAU 118 € net

- DOSSIER DE CERTIFICATION (Portails Ferplay motorisés Homologués CSTB) 188 € net

COULISSANT ALUMINIUM

THERMOLAQUÉ RAL STANDARD

ALU45 INDUSTRIEL et COLLECTIF



PORTAIL INDUSTRIEL / COLLECTIF

ALU45 AVEC DIVERS REMPLISSAGES

Fabrication sur mesure
modifiable avec options

Remplissage Tourmaline

- 1/3 soubassement plein lames horizontales ou verticales
- 2/3 barreaudage en partie haute, barreaux 100x20

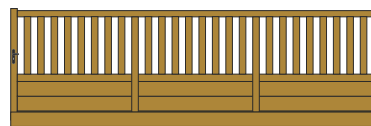

PRIX € - ALU A45 - TOURMALINE

HAUTEUR	LARGEUR						LARGEUR					
	3.000	4.000	5.000	6.000	7.000	8.000	3.000	4.000	5.000	6.000	7.000	8.000
1.250	3 864	4 336	5 219	6 017	6 821	7 626	4 133	4 646	5 572	6 463	7 308	8 155
1.500	4 021	4 523	5 458	6 302	7 146	7 991	4 291	4 834	5 810	6 747	7 633	8 519
1.750	4 288	5 074	5 878	6 826	7 731	8 637	4 558	5 385	6 230	7 272	8 218	9 165
2.000	4 461	5 293	6 145	7 157	8 104	9 050	4 731	5 604	6 498	7 603	8 592	9 578
2.250	5 003	5 637	6 567	7 682	8 688	9 696	5 273	5 948	6 920	8 129	9 176	10 225
2.500	5 228	5 440	6 365	7 515	-	-	5 498	5 750	6 718	7 962	-	-

PORTAIL MANUEL AVEC POTEAUX

PORTAIL MOTORISABLE AVEC POTEAUX

Remplissage Tanzanite

- 3/4 environ de soubassement plein lames horizontales ou verticales
- 1/4 environ de barreaudage en partie haute, barreaux 100x20

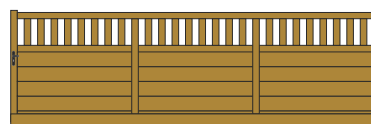

PRIX € - ALU A45 - TANZANITE

HAUTEUR	LARGEUR						LARGEUR					
	3.000	4.000	5.000	6.000	7.000	8.000	3.000	4.000	5.000	6.000	7.000	8.000
1.250	4 456	5 007	5 981	6 860	7 804	8 748	4 726	5 318	6 333	7 306	8 292	9 277
1.500	4 646	5 244	6 274	7 212	8 208	9 204	4 917	5 555	6 627	7 658	8 696	9 732
1.750	4 972	5 863	6 784	7 840	8 916	9 989	5 242	6 174	7 136	8 287	9 403	10 518
2.000	5 180	6 130	7 108	8 240	9 367	10 494	5 450	6 441	7 460	8 686	9 855	11 022
2.250	5 776	6 541	7 616	8 869	10 073	11 279	6 046	6 852	7 968	9 314	10 561	11 807
2.500	6 037	6 844	7 988	9 341	-	-	6 307	7 155	8 341	9 786	-	-

PORTAIL MANUEL AVEC POTEAUX

PORTAIL MOTORISABLE AVEC POTEAUX

Remplissage Tanzanite avec Découpe Laser

- 1/4 environ en partie haute, avec un remplissage type croix de Saint André. Decoupe Laser, sur le tole de 30/10 en aluminium.
- 3/4 environ de soubassement plein lames horizontales ou verticales.

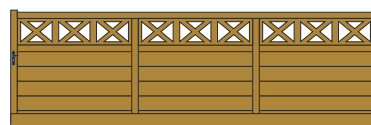

PRIX € - ALU A45 - TANZANITE avec decoupe laser

HAUTEUR	LARGEUR						LARGEUR					
	3.000	4.000	5.000	6.000	7.000	8.000	3.000	4.000	5.000	6.000	7.000	8.000
1.250	4 937	5 649	6 782	7 821	8 925	10 029	5 207	5 959	7 135	8 267	9 412	10 559
1.500	5 128	5 884	7 076	8 174	9 330	10 486	5 397	6 195	7 428	8 619	9 817	11 015
1.750	5 452	6 503	7 584	8 802	10 037	11 272	5 722	6 814	7 937	9 248	10 525	11 801
2.000	5 661	6 770	7 909	9 201	10 490	11 775	5 931	7 081	8 262	9 648	10 977	12 303
2.250	6 257	7 181	8 416	9 830	11 195	12 560	6 527	7 493	8 769	10 277	11 682	13 088
2.500	6 518	7 486	8 789	10 302	-	-	6 787	7 796	9 141	10 748	-	-

PORTAIL MANUEL AVEC POTEAUX

PORTAIL MOTORISABLE AVEC POTEAUX

Remplissage Barreaudé Type Citrine

- Remplissage total Barreaudé (compris montants raidisseurs)
- Barreaux 100x20 espacés +/- 70 mm

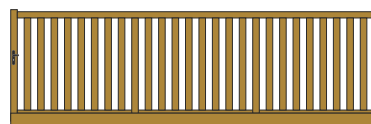

PRIX € - ALU A45 - BARREAUDÉ TYPE CITRINE

HAUTEUR	LARGEUR						LARGEUR					
	3.000	4.000	5.000	6.000	7.000	8.000	3.000	4.000	5.000	6.000	7.000	8.000
1.250	3 701	4 100	4 912	5 631	6 371	7 110	3 972	4 411	5 263	6 077	6 859	7 638
1.500	3 842	4 268	5 120	5 880	6 656	7 430	4 111	4 580	5 473	6 326	7 143	7 960
1.750	4 084	4 781	5 499	6 355	7 181	8 007	4 353	5 093	5 851	6 800	7 668	8 538
2.000	4 239	4 981	5 737	6 653	7 514	8 376	4 509	5 292	6 090	7 099	8 001	8 905
2.250	4 757	5 288	6 116	7 126	8 040	8 953	5 026	5 599	6 469	7 572	8 527	9 482
2.500	4 963	5 523	6 405	7 496	-	-	5 233	5 834	6 757	7 942	-	-

PORTAIL MANUEL AVEC POTEAUX

PORTAIL MOTORISABLE AVEC POTEAUX

COULISSANT ALUMINIUM

THERMOLAQUÉ RAL STANDARD

ALU45

INDUSTRIEL et COLLECTIF



PORTAIL INDUSTRIEL / COLLECTIF

ALU45 AVEC DIVERS REMPLISSAGES

Fabrication sur mesure
modifiable avec options

- Remplissage: Tôle pleine aluminium 30/10
- Remplissage: Tôle aluminium 30/10 perforée rond R5 T8
- Ossature: (100x50 < à 6m) et (100x100 > à 6m)
- Poutre basse: (100x100 < à 6m) et (190x110 > à 6m)

Remplissage type IRIS avec 2 traverses medianes

Composition possible avec de la tôle aluminium 30/10 pleine et perforée rond R5 T8 sans plus value.
Plus value: tôle 30/10 perforée carré ref. C10 U30 (voir options)

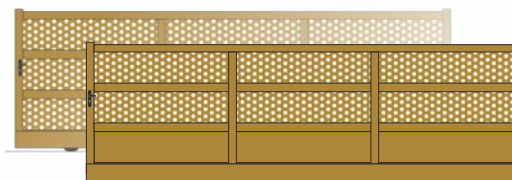

PRIX € - ALU A45 - IRIS

HAUTEUR	LARGEUR						LARGEUR					
	3.000	4.000	5.000	6.000	7.000	8.000	3.000	4.000	5.000	6.000	7.000	8.000
1.250	4 690	5 599	6 580	7 271	7 824	9 337	4 958	5 910	6 933	7 717	8 311	9 865
1.500	5 254	6 006	7 104	8 018	8 218	9 875	5 524	6 317	7 456	8 464	8 707	10 403
1.750	6 118	7 168	8 248	9 723	9 156	11 914	6 388	7 479	8 602	10 170	9 644	12 442
2.000	6 347	7 929	8 725	9 750	10 185	12 135	6 617	8 240	9 077	10 195	10 672	12 664
2.250	7 681	8 821	9 696	11 193	11 493	13 485	7 951	9 132	10 048	11 639	11 980	14 013
2.500	7 734	9 214	9 994	11 461	-	-	8 003	9 525	10 347	11 908	-	-

PORTAIL MANUEL AVEC POTEAUX

PORTAIL MOTORISABLE AVEC POTEAUX

Remplissage type OPALE avec 1 traverse central

Composition possible avec de la tôle aluminium 30/10 pleine et perforée rond R5 T8 sans plus value.
Plus value: tôle 30/10 perforée carré ref. C10 U30 (voir options)

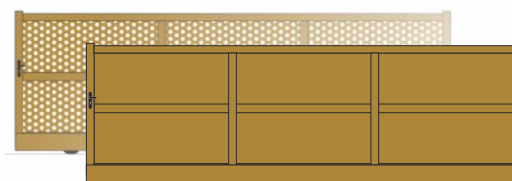

PRIX € - ALU A45 - OPALE

HAUTEUR	LARGEUR						LARGEUR					
	3.000	4.000	5.000	6.000	7.000	8.000	3.000	4.000	5.000	6.000	7.000	8.000
1.250	4 390	5 162	5 840	7 018	7 558	8 928	4 660	5 473	6 193	7 464	8 045	9 456
1.500	4 779	5 446	6 441	7 610	7 952	9 466	5 049	5 757	6 793	8 056	8 440	9 994
1.750	5 164	6 419	7 458	8 777	9 600	10 777	5 434	6 730	7 810	9 224	10 087	11 306
2.000	5 390	6 731	7 854	9 152	9 859	10 980	5 659	7 042	8 205	9 599	10 346	11 509
2.250	6 251	7 288	8 493	10 234	10 784	12 888	6 520	7 599	8 845	10 679	11 272	13 417
2.500	6 989	7 916	9 213	10 579	-	-	7 258	8 228	9 566	11 026	-	-

PORTAIL MANUEL AVEC POTEAUX

PORTAIL MOTORISABLE AVEC POTEAUX

Remplissage type CANNISSE (barreaux plaqués aléatoirement)

- 2 Traverses medianes de section 50x50 aluminium
- Barreaux tubes ronds Ø25 aluminium plaqués de part et d'autre des traverses et soudés aléatoirement, 110mm entre barreaux maxi, dépassant des traverses 150mm en partie haute et 100mm en partie base.

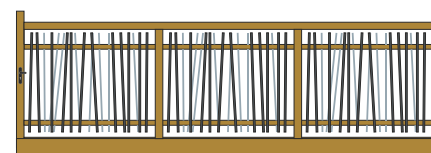

PRIX € - ALU A45 - CANNISSE

HAUTEUR	LARGEUR						LARGEUR					
	3.000	4.000	5.000	6.000	7.000	8.000	3.000	4.000	5.000	6.000	7.000	8.000
1.250	4 179	4 791	5 468	5 924	7 244	8 446	4 449	5 102	5 821	6 370	7 731	8 974
1.500	4 296	5 082	5 632	6 045	7 694	8 927	4 566	5 394	5 985	6 491	8 181	9 455
1.750	4 276	5 252	6 006	6 720	8 134	9 347	4 545	5 563	6 359	7 165	8 621	9 876
2.000	4 348	5 348	6 168	6 972	8 288	9 622	4 617	5 659	6 520	7 417	8 776	10 151
2.250	5 401	6 256	7 470	8 008	9 696	10 986	5 671	6 567	7 823	8 455	10 184	11 514
2.500	5 473	6 352	7 594	8 121	-	-	5 743	6 663	7 946	8 565	-	-

PORTAIL MANUEL AVEC POTEAUX

PORTAIL MOTORISABLE AVEC POTEAUX

L'ensemble du barreaudage ne dépasse pas l'ossature.

- Portails inférieur à 6m: ossature 50x100 et poutre basse 100x100x4
- Portails supérieur à 6m: ossature 100x100 et poutre basse 190x110x4

AUTOPORTÉ

**ALUMINIUM
INDUSTRIEL**



à suivre 

AUTOPORTANT ALUMINIUM

THERMOLAQUÉ RAL STANDARD

ALU45 INDUSTRIEL



Fabrication sur mesure
modifiable avec options

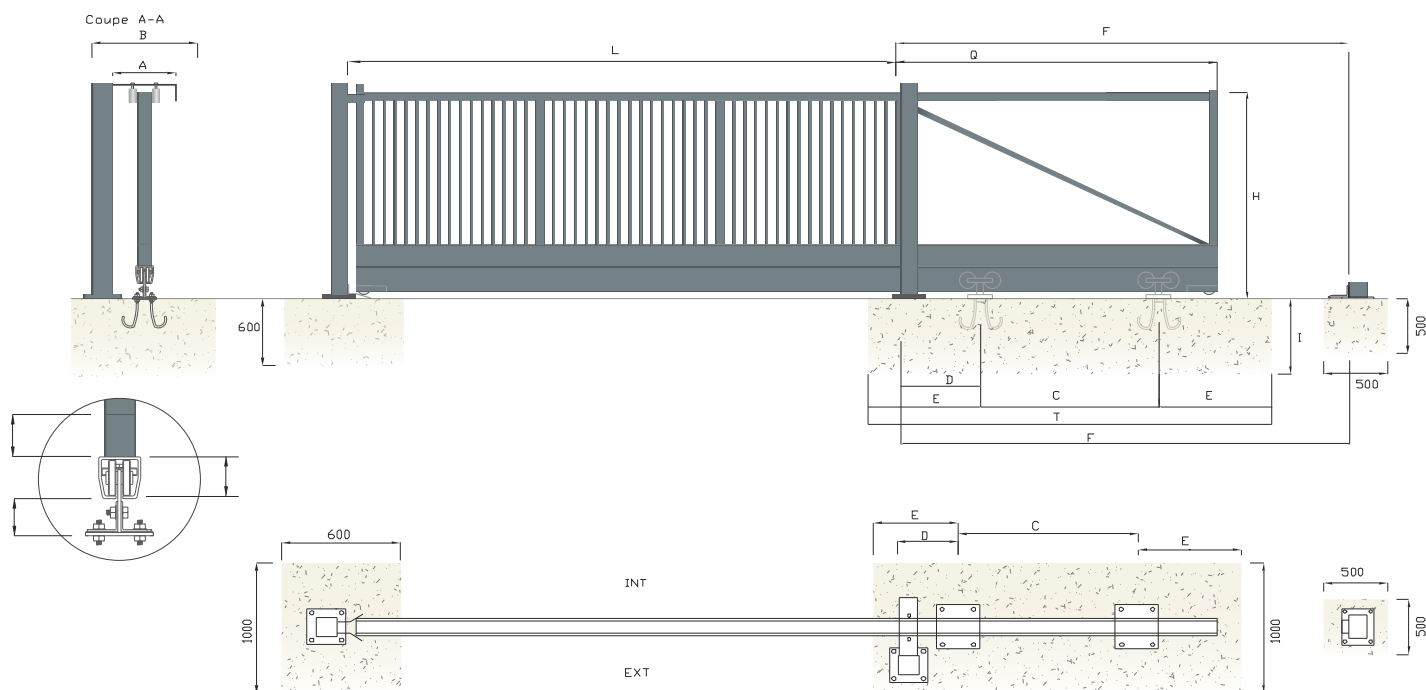

DESCRIPTIF TECHNIQUE

POTEAUX À SCELLER

1 SIMPLE POTEAU DE GUIDAGE
passage ≤ 6 m

1 PORTIQUE DE GUIDAGE
hauteur > 2 m

OSSATURE

80x80x2 passage ≤ 6 m
80x80x3 passage ≤ 8 m
100x100x4 passage > 8 m

POUTRE BASSE RAIL COMPRIS
190x80x5 passage ≤ 8 m

1 SIMPLE POTEAU DE RECEPTION
passage ≤ 8 m

1 PORTIQUE DE GUIDAGE
passage > 6 m barreadés
passage > 4 m x 1,5 pleins

MONTANT RAIDISSEUR

50x50x2 passage ≤ 5 m
80x80x3 passage ≤ 8 m
100x100x4 passage > 8 m

DOUBLE POUTRE BASSE RAIL COMPRIS
2x 190x80x5 passage > 8 m
(soit 190x160)

POTEAUX
100x100x4

1 PORTIQUE DE RECEPTION
passage > 8 m barreadés
passage > 4 m x 1,5 pleins

BARREAUX
30x30x2

2 ROLLER À FIXER AU SOL
SUPPORT EN ACIER ET ROUES NYLON
SUR ROULEMENT À BILLES

4 ROLLERS
passage > 8 m

AUTOPORTANT ALU45 AVEC BARREAUDAGE DE 30x30 TYPE INDUSTRIEL

EQUIPÉ DE SERRURE LOCINOX

TOUT AUTRE REMPLISSAGE REÇOIT UNE SERRURE À CROCHET ENCASTRÉ TYPE PORTAC

Après traitement chimique de l'aluminium etuvage et thermolaquage par plastification haute protection, par poudrage électrostatique au polyester sans TGIC (60 microns minimum) et polymérisation par cuisson au four à 200°C.
RAL standard: 6005, 9010, 9005, 7016, 5003, 3004. RAL hors standard sur consultation

AUTOPORTANT ALUMINIUM

THERMOLAQUÉ RAL STANDARD

ALU45 INDUSTRIEL



Fabrication sur mesure
modifiable avec options

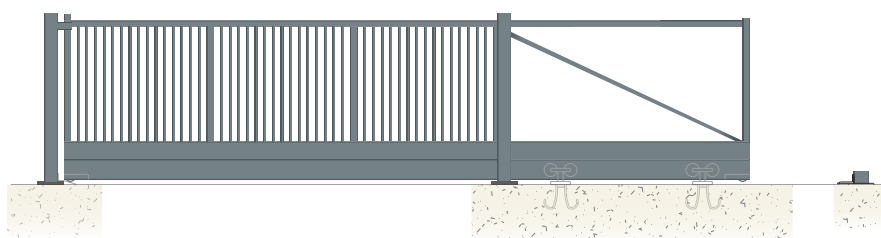

CARACTÉRISTIQUES

- Rollers (charriots de roulement) à fixer au sol
- Rail à coulisse incorporé dans la poutre basse
- Galets de guidage en nylon
- Poteau ou Portique de guidage
- Poteau ou Portique de réception
- Poignée
- Serrure type Locinox

PRIX € - ALU45 - BARREAUDÉ

HAUTEUR	LARGEUR								LARGEUR							
	3.000	4.000	5.000	6.000	7.000	8.000	9.000	10.000	3.000	4.000	5.000	6.000	7.000	8.000	9.000	10.000
1.250	5 388	5 843	7 764	8 233	9 690	10 817	-	-	5 658	6 154	8 116	8 626	10 178	11 346	-	-
1.500	5 538	6 040	7 851	8 286	9 987	11 105	12 712	13 649	5 809	6 351	8 204	8 680	10 474	11 634	13 387	14 363
1.750	5 649	6 158	8 110	8 789	10 311	11 418	13 742	14 478	5 918	6 469	8 464	9 183	10 800	11 947	14 416	15 193
2.000	5 703	6 230	8 233	8 992	10 428	11 644	13 968	14 802	5 973	6 543	8 584	9 386	10 915	12 173	14 642	15 517
2.250	6 281	6 859	9 122	9 671	11 386	12 540	15 437	15 528	6 602	7 221	9 525	10 117	11 872	13 069	16 111	16 244
2.500	6 333	6 930	9 214	9 781	11 714	12 870	-	-	6 656	7 293	9 619	10 228	12 201	13 398	-	-

PORTAIL MANUEL AVEC POTEAUX

PORTAIL MOTORISABLE AVEC POTEAUX



- **PORTAIL MOTORISÉ** = (PORTAIL MOTORISABLE + KIT DE MOTORISATION)
- PORTAIL AVEC BARREAUDAGE DE 30x30 TYPE INDUSTRIEL EQUIPÉ DE SERRURE INDUSTRIELLE LOCINOX, TOUT AUTRE REMPLISSAGE REÇOIT UNE SERRURE À CROCHET ENCASTRÉ TYPE PORTAC

OPTIONS et (+/-) VALUES

• AUTOPORTÉ AVEC QUEUE BARREAUDÉE	173 €	m2/queue
• PORTAILS SANS POTEAUX: Retirer les poteaux et compter le kit accessoires pour coulissant (2 platines, guidage et reception)	228 €	unit
• CRÉMAILLÈRE NYLON (fourniture et prémontage)	44 €	ml
• LISSE DEFENSIVE vissée ou soudée (en equerre) sur la traverse	60 €	ml
• CHAISE MOTEUR (rehausse la motorisation pour l'autoporté)	148 €	unit
• COFFRE / COLONNE / MOTORISATIONS: BFT - FAAC - DEA - ROGER - DITEC - CARDIN - NICE - CAME ...	(page 112)	
• RAL Standard: 9010, 9005, 5003, 6005, 3004, 7016		
• RAL HORS STANDARD	377 €	cde
• TRANSPORT SUR CHANTIER	129 €	net
• TRANSPORT SUR CHANTIER AVEC GRUE	323 €	net

≥9m DE PASSAGE

DOUBLE POUTRE BASSE
AVEC RAIL INCORPORÉ



GARANTIE: La garantie des ROLLERS (materiel d'usure) est de 2ans ou de 10.000 Cycles, le premier l'importe.

AUTOPORTANT ALUMINIUM

THERMOLAQUÉ RAL STANDARD

ALU45 INDUSTRIEL



AUTOPORTÉ JUSQU'À 6 m DE PASSAGE (avec poteaux à sceller)

Fabrication sur mesure
modifiable avec options

REPLISSAGE PLEIN TYPE TOPAZE

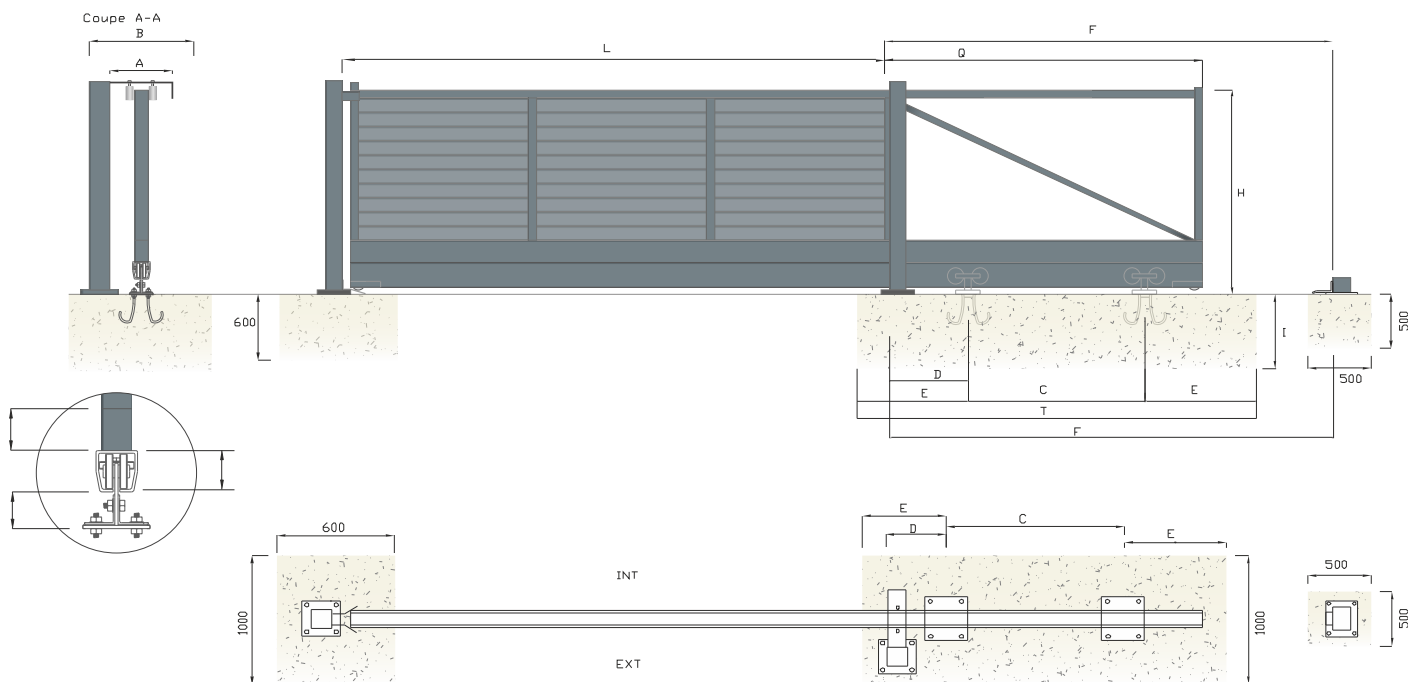

- Remplissage: Lames 100x20 ou 200x20 horizontales ou verticales
- Ossature: 80x80x3
- Poutre basse: 190x80 rail incorporé

- Largeurs ≤ 3,5 m (2 divisions avec 1 meneau central)
- Largeurs > 3,5 m (3 à 5 divisions avec meneaux verticaux)

PRIX € - A45 - TYPE TOPAZE

HAUTEUR	LARGEUR				LARGEUR			
	3.000	4.000	5.000	6.000	3.000	4.000	5.000	6.000
1.250	6 130	6 653	9 216	10 072	6 399	6 964	9 622	10 518
1.500	6 421	7 014	9 666	10 608	6 691	7 324	10 070	11 054
1.750	6 665	7 558	10 064	11 113	6 935	7 922	10 468	11 559
2.000	6 975	7 953	10 545	11 702	7 245	8 316	10 949	12 147
2.250	7 619	8 412	11 100	-	7 940	8 775	11 505	-
	PORTAIL MANUEL				PORTAIL MOTORISABLE			

CARACTÉRISTIQUES

- Rollers (charriots de roulement) à fixer au sol.
- Rail à coulisse incorporé dans la poutre basse
- Galets de guidage en nylon
- Poteau ou Portique de guidage
- Poteau ou Portique de réception
- Poignée
- Serrure à crochet

- **PORTAIL MOTORISÉ** = (PORTAIL MOTORISABLE + KIT DE MOTORISATION)
- PORTAIL AVEC BARREAUDEAGE DE 30x30 TYPE INDUSTRIEL EQUIPÉ DE SERRURE INDUSTRIELLE LOCINOX, TOUT AUTRE REPLISSAGE REÇOIT UNE SERRURE À CROCHET ENCASTRÉ TYPE PORTAC

OPTIONS et (+/-) VALUES

• AUTOPORTÉ AVEC QUEUE BARREAUDEE	173 € m2/queue
• PORTAILS SANS POTEAUX: Retirer les poteaux et compter le kit accessoires pour coulissant (2 platines, guidage et réception)	228 € unit
• CRÉMAILLÈRE NYLON (fourniture et prémontage)	44 € ml
• LISSE DEFENSIVE vissée ou soudée (en equerre) sur la traverse	60 € ml
• CHAISE MOTEUR (rehausse la motorisation pour l'autoporté)	148 € unit
• COFFRE / COLONNE / MOTORISATIONS: BFT - FAAC - DEA - ROGER - DITEC - CARDIN - NICE - CAME (page 112)	
• RAL Standard: 9010, 9005, 5003, 6005, 3004, 7016	
• RAL HORS STANDARD	377 € cde
• TRANSPORT SUR CHANTIER	129 € net
• TRANSPORT SUR CHANTIER AVEC GRUE	323 € net

GARANTIE: La garantie des ROLLERS (matériel d'usage) est de 2ans ou de 10.000 Cycles, le premier l'importe.

AUTOPORTANT ALUMINIUM

THERMOLAQUÉ RAL STANDARD

ALU45 INDUSTRIEL



AUTOPORTÉ (avec poteaux à sceller)

REPLISSAGES DIVERS

Fabrication sur mesure
modifiable avec options

Remplissage Tourmaline

- 1/3 soubassement plein lames horizontales ou verticales
- 2/3 barreaudage en partie haute, barreaux 100x20

PRIX € - A45 - TYPE TOURMALINE

HAUTEUR	LARGEUR					LARGEUR				
	3.000	4.000	5.000	6.000	7.000	3.000	4.000	5.000	6.000	7.000
1.250	6 040	6 513	8 785	9 582	11 614	6 309	6 824	9 137	10 028	12 101
1.500	6 198	6 700	9 023	9 866	11 940	6 466	7 010	9 375	10 312	12 428
1.750	6 464	7 249	9 444	10 392	12 525	6 734	7 560	9 795	10 837	13 013
2.000	6 637	7 470	9 711	10 722	12 899	6 908	7 781	10 063	11 169	13 386
2.250	7 180	7 815	10 132	11 248	-	7 450	8 126	10 485	11 694	-

PORTAIL MANUEL AVEC POTEAUX

PORTAIL MOTORISABLE AVEC POTEAUX

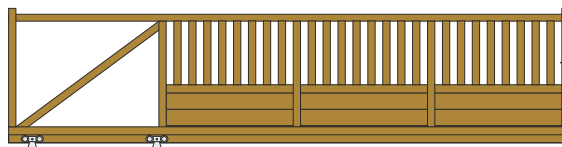

• AUTOPORTÉ AVEC QUEUE PLEINE 181 € m2/queue

Remplissage Tanzanite

- 3/4 environ de soubassement plein lames horizontales ou verticales
- 1/4 environ de barreaudage en partie haute, barreaux 100x20

PRIX € - A45 - TYPE TANZANITE

HAUTEUR	LARGEUR					LARGEUR				
	3.000	4.000	5.000	6.000	7.000	3.000	4.000	5.000	6.000	7.000
1.250	6 632	7 184	9 546	10 425	12 598	6 902	7 495	9 898	10 871	13 085
1.500	6 824	7 420	9 840	10 777	13 003	7 094	7 731	10 193	11 224	13 490
1.750	7 148	8 038	10 348	11 406	13 709	7 417	8 350	10 702	11 852	14 196
2.000	7 356	8 306	10 673	11 806	14 161	7 626	8 617	11 026	12 251	14 649
2.250	7 953	8 717	11 181	12 435	-	8 224	9 028	11 534	12 880	-

PORTAIL MANUEL AVEC POTEAUX

PORTAIL MOTORISABLE AVEC POTEAUX

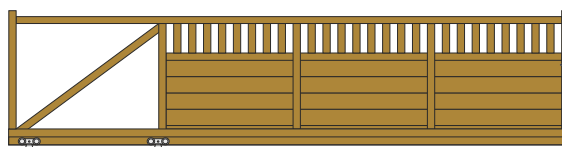

• AUTOPORTÉ AVEC QUEUE PLEINE 195 € m2/queue

Remplissage Tanzanite avec Découpe Laser

- 1/4 environ en partie haute, avec un remplissage type croix de Saint André. Découpe Laser, sur le tole de 30/10 en aluminium.
- 3/4 environ de soubassement plein lames horizontales ou verticales.

PRIX € - A45 - TYPE TANZANITE avec découpe laser

HAUTEUR	LARGEUR					LARGEUR				
	3.000	4.000	5.000	6.000	7.000	3.000	4.000	5.000	6.000	7.000
1.250	7 113	7 825	10 347	11 387	13 719	7 383	8 136	10 701	11 832	14 206
1.500	7 304	8 061	10 642	11 738	14 123	7 574	8 372	10 993	12 185	14 611
1.750	7 628	8 680	11 150	12 367	14 831	7 898	8 991	11 502	12 814	15 319
2.000	7 836	8 947	11 474	12 767	15 283	8 106	9 258	11 826	13 214	15 770
2.250	8 435	9 358	11 982	13 396	-	8 704	9 669	12 334	13 842	-

PORTAIL MANUEL AVEC POTEAUX

PORTAIL MOTORISABLE AVEC POTEAUX



• AUTOPORTÉ AVEC QUEUE PLEINE 213 € m2/queue

Remplissage Barreaudé Type Citrine

- Remplissage total Barreaudé (compris montants raidisseurs)
- Barreaux 100x20 espacés +/- 70 mm

PRIX € - A45 - TYPE CITRINE

HAUTEUR	LARGEUR						LARGEUR					
	3.000	4.000	5.000	6.000	7.000	8.000	3.000	4.000	5.000	6.000	7.000	8.000
1.250	5 878	6 278	8 476	9 196	11 165	11 905	6 148	6 588	8 829	9 643	11 652	12 433
1.500	6 018	6 446	8 686	9 446	11 449	12 225	6 288	6 757	9 038	9 892	11 936	12 753
1.750	6 259	6 958	9 065	9 920	11 975	12 802	6 529	7 269	9 416	10 366	12 462	13 330
2.000	6 416	7 157	9 303	10 219	12 307	13 171	6 686	7 469	9 656	10 664	12 796	13 699
2.250	6 933	7 464	9 682	10 691	12 834	-	7 203	7 775	10 035	11 136	13 321	-

PORTAIL MANUEL AVEC POTEAUX

PORTAIL MOTORISABLE AVEC POTEAUX

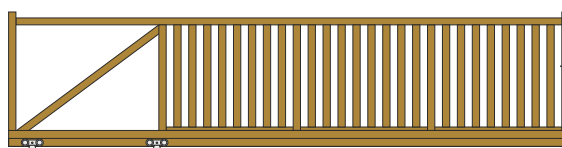

• AUTOPORTÉ AVEC QUEUE PLEINE 161 € m2/queue

AUTOPORTANT ALUMINIUM

THERMOLAQUÉ RAL STANDARD

ALU45 INDUSTRIEL



LIGNES DROITES ET MODERNES

HARMONIE PARFAITE AVEC DE LA TÔLE PERFORÉE OU PLEINE

Fabrication sur mesure
modifiable avec options

- Remplissage: Tôle pleine aluminium 30/10
- Remplissage: Tôle aluminium 30/10 perforée rond R5 T8
- Ossature: 80x80x3
- Poutre basse: 190x80 rail incorporé

- Largeurs ≤ 3,5 m (2 divisions avec 1 meneau central)
- Largeurs > 3,5 m (3 à 5 divisions avec meneaux verticaux)

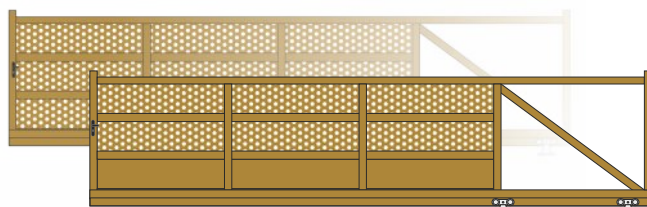

PRIX € - A45 - TYPE IRIS

HAUTEUR	LARGEUR				LARGEUR			
	3.000	4.000	5.000	6.000	3.000	4.000	5.000	6.000
1.250	6 866	7 775	10 146	10 836	7 136	8 087	10 499	11 283
1.500	7 430	8 183	10 669	11 583	7 701	8 494	11 022	12 028
1.750	8 295	9 344	11 814	13 289	8 564	9 656	12 166	13 735
2.000	8 523	10 105	12 290	13 314	8 793	10 416	12 643	13 761
2.250	9 858	10 997	13 260	-	10 127	11 308	13 614	-

PORTAIL MANUEL AVEC POTEAUX PORTAIL MOTORISABLE AVEC POTEAUX

Remplissage type Iris avec 2 traverses medianes

Composition possible avec de la tôle aluminium 30/10 pleine et perforée rond R5 T8 sans plus value.

Plus value: tôle 30/10 perforée carré ref. C10 U30 (voir options)

• AUTOPORTÉ AVEC QUEUE PLEINE 374 € m2/queue

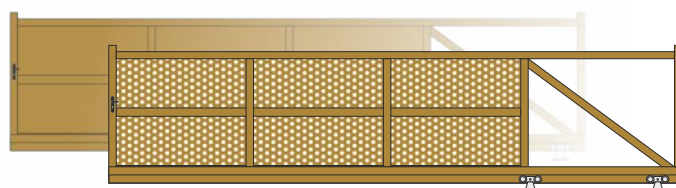

PRIX € - A45 - TYPE OPALE

HAUTEUR	LARGEUR				LARGEUR			
	3.000	4.000	5.000	6.000	3.000	4.000	5.000	6.000
1.250	6 566	7 339	9 406	10 583	6 835	7 651	9 758	11 029
1.500	6 956	7 622	10 005	11 176	7 225	7 933	10 358	11 621
1.750	7 342	8 595	11 023	12 342	7 612	8 907	11 376	12 787
2.000	7 565	8 908	11 418	12 717	7 835	9 220	11 771	13 164
2.250	8 426	9 465	12 058	-	8 697	9 776	12 410	-

PORTAIL MANUEL AVEC POTEAUX PORTAIL MOTORISABLE AVEC POTEAUX

Remplissage type OPALE avec 1 traverse centrale

Composition possible avec de la tôle aluminium 30/10 pleine et perforée rond R5 T8 sans plus value.

Plus value: tôle 30/10 perforée carré ref. C10 U30 (voir options)

• AUTOPORTÉ AVEC QUEUE PLEINE 265 € m2/queue

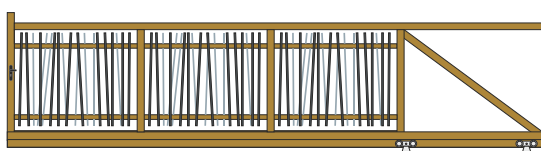

L'ensemble du barreaudage ne dépasse pas l'ossature.

PRIX € - A45 - TYPE CANNISSE

HAUTEUR	LARGEUR				LARGEUR			
	3.000	4.000	5.000	6.000	3.000	4.000	5.000	6.000
1.250	6 355	6 968	9 033	9 489	6 624	7 279	9 386	9 934
1.500	6 473	7 258	9 198	9 610	6 741	7 569	9 550	10 056
1.750	6 452	7 428	9 572	10 285	6 722	7 739	9 924	10 731
2.000	6 524	7 524	9 732	10 537	6 794	7 835	10 086	10 983
2.250	7 578	8 433	11 035	11 574	7 848	8 744	11 388	12 021

PORTAIL MANUEL AVEC POTEAUX PORTAIL MOTORISABLE AVEC POTEAUX

Remplissage type CANNISSE (barreaux plaqués aléatoirement)

- 2 Traverses medianes de section 50x30 aluminium
- Barreaux tubes ronds Ø25 aluminium plaqués de part et d'autre des traverses et soudés aléatoirement, 110mm entre barreaux maxi, dépassant des traverses 150mm en partie haute et 100mm en partie base.

• AUTOPORTÉ AVEC QUEUE PLEINE 187 € m2/queue

OPTIONS AUTOPORTANT et COULISSANT ALUMINIUM

THERMOLAQUÉ RAL STANDARD



OPTIONS et (+/-) VALUES

• TRAVERSES INTERMÉDIAIRE EN TUBE (ident. à l'ossature)	146 € ml
• BLOQUEUR EN OUVERTURE A BASCULE POUR POTEAU DE GUIDAGE	59 € unit
• PORTILLON INCORPORÉ (PORTAIL + PORTILLON + PLUS-VALUE)	163 € unit
• TRAPPE DE VISITE	48 € unit
• LISSE DEFENSIVE À VISSER OU RIVETÉE (EN EQUERRE)	60 € ml
<hr/>	
• BAVOLET EN L droit longueurs de 500mm sur platine, percé pour 3 fils	99 € unit
• BAVOLET EN L incliné à 45° longueurs de 500mm sur platine, percé pour 3 fils	144 € unit
<i>ATTENTION pour les Bavolets sur coulissant nécessite consultation, il y a plus-value pour modification du système de guidage</i>	
<hr/>	
• SERRURE LOCINOX INDUSTRIELLE POUR COULISSANT (LSK ZU2)	148 € unit
• GACHE FIXE POUR SERRURE LOCINOX COULISSANT (SSKZ QF)	74 € unit
• VERROU DE SOL LOCINOX VSA	56 € unit
• CILYNDRE POMPIER T14 OU T11 (AVEC MONTAGE)	171 € unit
• CLÉF POMPIER TRIANGLE T14 OU T11	38 € unit
• CHAISE MOTEUR (rehausse la motorisation pour l'autoporté)	148 € unit
• CRÉMAILLÈRE NYLON (Fourniture et prémontage)	39 € ml
• SERRURE LOCINOX A CODE MÉCANIQUE pour coulissant (LL KZ V2)	818 € unit
• SERRURE LOCINOX A DOUBLE CYLINDRE pour coulissant (LGK ZD1)	350 € unit
• KIT DE 9 BOUCHONS NOIR (PE) POUR TUBE Ø25 livrés en sachet de 9 bouchons (non montés)	6 € kit
• KIT DE 9 BOUCHONS NOIR (PE) POUR TUBE Ø25 (9 bouchons montés en usine)	14 € kit

OPTIONS ALUMINIUM

L'ADAPTATION ET LE MONTAGE SONT COMPRIS



OPTIONS et (+/-) VALUES

• TRAVERSES INTERMÉDIAIRE EN TUBE (ident. à l'ossature) pour automatisme	146 € ml
• PIVOT ROULEMENT À BILLES	320 € vantail
• OUVERTURE SUR PENTE (RECUPERATEUR DE PENTE / VANTAIL)	408 € vantail
• ARRETOIR A BASCULE à sceller en alu	53 € unit
• TRAPPE DE VISITE	48 € unit
• LISSE DEFENSIVE À VISSER OU RIVETÉE (EN EQUERRE)	60 € ml
• VANTAUX INEGAUX (TIERCÉ)	222 € portail
• PORTILLON INCORPORÉ (PORTAIL + PORTILLON + PLUS-VALUE)	163 € unit
• BAVOLET EN L droit longueurs de 500mm sur platine, percé pour 3 fils	99 € unit
• BAVOLET EN L incliné à 45° longueurs de 500mm sur platine, percé pour 3 fils	144 € unit
• SERRURE LOCINOX INDUSTRIELLE LAKQ u2 (POUR BATTANT)	137 € unit
• GÂCHE FIXE POUR SERRURE LAKQ u2 (REF.: SAKL-KF)	33 € unit
• SERRURE ELECTRIQUE LOCINOX	419 € unit
• SERRURE LOCINOX A CODE MECANIQUE LMKQ V2 (DOUBLE CLAVIER AVEC ADAPTATION) (POUR BATTANT)	768 € unit
• SERRURE LOCINOX AVEC DOUBLE CYLINDRE LDKZ D1 (POUR BATTANT)	298 € unit
• GÂCHE ELECTRIQUE LOCINOX - REF MODULEC-SA + KIT BEQUILLE (à Emis ou à rupture)	359 € unit
• VERROU DE SOL LOCINOX VSA	56 € unit
• VERROU DE SOL VERROUILLABLE LOCINOX KEYDROP	82 € unit
• FERME PORTE LOCINOX - LION. (version light, 1m de passage máxi et 70kg)	483 € unit
• FERME PORTE LOCINOX - VERTICLOSE (BRAS À COULISSE)	617 € unit
• FERME PORTE LOCINOX - MAMOUTH (TYPE PAUMELLE)	781 € unit
• POIGNÉE BARRE ANTIPANIQUE TYPE PUSH-BAR (POUR PORTILLON)	471 € unit
<i>PUSH-BAR À MONTÉ SUR SERRURE LOCINOX (AVEC MONTAGE)</i>	
• POIGNÉE SIMPLE ANTIPANIQUE TYPE 3006 PUSH (POUR PORTILLON)	122 € unit
<i>3006 PUSH À MONTÉE SUR SERRURE LOCINOX (AVEC MONTAGE)</i>	
• PLUS VALUE POUR ADAPTATION D'UNE TÔLE DE 1000 DE HAUT	347 € unit
<i>SUR PORTILLON AVEC ANTI-PANIQUE (2 TRAVERSES + 1 TÔLE)</i>	
• CILYNDRE POMPIER T14 OU T11 (AVEC MONTAGE)	171 € unit
• CLÉF POMPIER TRIANGLE T14 OU T11	38 € unit
• VERROU MECANIQUE À RESSORT ADAPTER SUR PORTAIL AVEC KIT VENTOUSE LOCINOX	76 € unit
• 1 KIT VENTOUSE AVEC POIGNÉES LOCINOX MAG3000 (300KG)	483 € unit
• 1 KIT VENTOUSE SANS POIGNÉES LOCINOX MAG3000 (300KG)	391 € unit
• 1 KIT VENTOUSE AVEC BANDEAU HAUTEUR DE 2 METRE MÁXI	616 € unit
<i>REF: N-LINE-B-MAG KIT ET 1 VENTOUSE LOCINOX MAGUNIT</i>	
• 1 KIT VENTOUSE AVEC BANDEAU HAUTEUR DE 2 METRE MÁXI	880 € unit
<i>REF: N-LINE-B-MAG KIT ET 2 VENTOUSES LOCINOX MAGUNIT</i>	
• 1 JEU DE POIGNÉES DE TIRAGE LOCINOX (3006 PULL)	92 € unit
• RÉSERVATION POUR 1 VENTOUSE 300KG RECTANGULAIRE CLASSIC	sans + value
• RÉSERVATION POUR 2 eme VENTOUSE RECTANGULAIRE CLASSIC	91 € unit
• VENTOUSE 300KG RECTANGULAIRE + TRAPPE DE VISITE CLASSIC	247 € unit
• VERROU MECANIQUE À RESSORT (POUR PORTAIL AVEC VENTOUSE) + BATTUE TOUTE HAUTEUR	230 € unit
• DOUCHETTE PASSE FILS (POUR SERRURE OU VENTOUSE)	49 € unit
• CHAINETTE DE SECURITÉ ANTICHUTE POUR PIVOTANT MOTORISABLE (PORTAIL PLEINS)	99 € unit
• CABLES DE SECURITÉ ANTICHUTE POUR PIVOTANT MOTORISABLE	99 € unit
• KIT DE 9 BOUCHONS NOIR (PE) POUR TUBE Ø25 livrés en sachet de 9 bouchons (non montés)	6 € unit
• KIT DE 9 BOUCHONS NOIR (PE) POUR TUBE Ø25 (9 bouchons montés en usine)	14 € kit
• RENFORT MOTEUR ENTERRÉ ALU49 (par portail)	180 € kit
• 1 JEU DE POIGNÉES BATON DU MARECHAL LOCINOX (BAR-I) H400mm	200 € jeu
• 1 BATON DU MARECHAL LOCINOX (BAR-I) H400mm	115 € unit

! AUTRES OPTIONS POSSIBLES SUR DEVIS

Les Ferme-Portes sont vendus avec poteaux Ferplay

OPTIONS ALUMINIUM

L'ADAPTATION ET LE MONTAGE SONT COMPRIS



OPTIONS et (+/-) VALUES

• TÔLE MICROPERFORÉE (Épaisseur 3 mm Ø5 R5 T8) ALUMINIUM (pour hauteur maxi de 2000) PRIX DU PORTAIL + PLUS VALUE

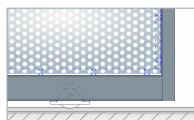

Tôle microperforée montée sur cadre (sans le barreaudage)	218 € m2
Tôle microperforée montée (en applique sur barreaudage)	280 € m2
Tôle 30/10 perforée carré ref. C10 U30 (en remplacement de la micro-perforée R5 T8 sur le portail Opale et Iris) +VALUE	12%

• TÔLE EN PARTIE BASSE ALUMINIUM 30/10 (compris traverse intermédiaire)

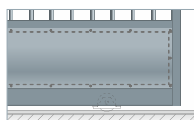

Soubassement : ≤ 500 mm Hauteur	217 € ml
Soubassement : > 500 mm Hauteur jusqu'à ≤ 600 mm Hauteur	274 € ml
Soubassement : > 600 mm Hauteur jusqu'à ≤ 1000 mm Hauteur	363 € ml

• PORTAIL TOUT TOLÉ ALUMINIUM 20/10 (PRIX DU PORTAIL + PLUS VALUE)

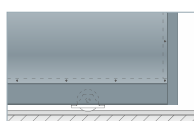

(Fixées sur profil en tube soudés dans l'épaisseur des montants, ou à la demande plaquées à l'ossature et rivetées)

Tôle montée dans le cadre (sans le barreaudage)	208 € m2
Tôle montée (en applique sur barreaudage)	267 € m2

- DECOUPE LASER sur une Tôle (des 8 motifs Ferplay) 215 € unit
- DECOUPE LASER des Motifs de la croix de Saint André (sur une dimension 500 H x 1500 a 2000 L maxi) 215 € unit

Autres découpes lasers sur consultation

POTEAUX dimension plus 500mm de scellement

HAUTEUR	LARGEUR			
	80x80x3	100x100x3	150x150x4	200x200x5
1.000	104	193	406	455
1.250	118	200	417	480
1.500	140	206	427	514
1.750	155	232	470	541
2.000	174	247	490	567
2.250	197	273	531	613
2.500	216	301	574	665

PORTAIL SANS POTEAU = PORTAIL - POTEAUX + KIT ACCESSOIRE

- KIT ACCESSOIRE POUR COULISSANT (2 platines , guidage et reception) 228 € unit
- PLATINE SOUDÉE POUR POTEAUX À VISSER (finition avec platine à visser sur le poteau de 200x200), possible sur le poteau 150x150, interdit sur le poteau de 100x100 et 80x80 115 € platine
- PLATINE POUR GONDS ORTHOGONAUX (galvanisé peint pour battants sans poteaux) 57 € unit
- RAL HORS STANDARD (Rals Standard: 9010, 9005, 5003, 6005, 3004, 7016) 377 € cde

COULEURS STANDARDS (hors standard sur consultation)

TABLEAU INFORMATIF, COULEURS NON CONTRACTUELLES

3004 Rouge pourpre	5003 Bleu saphir	6005 Vert mousse
7016 Gris anthracite	9005 Noir foncé	9010 Blanc pur



OPTIONS MOTORISATION ALUMINIUM

POUR COULISSANT ET AUTOPORTANT



Tous les kits de motorisation ont compris:

- ✓ 1 Eclairage de zone à Led,
- ✓ 1 Telecommande radio et
- ✓ 1 Feu clignotant orange,
- ✓ 2 barrages cellules

MOTORISATIONS - BFT - FAAC - DEA - ROGER - DITEC - CARDIN - CAME

KITS MOTORISATIONS IRREVERSIBLES POUR INDUSTRIEL ET COLLECTIF Certifiés Coulissant et Autoportant

• N°1 KIT FP-ECO IRREVERSIBLE AVEC 2 PALPEUR PASSIF EMBARQUÉ ET 2 ACTIF SUR POTEAUX (50/100 CYCLES / JOURS) jusqu'à 6m de passage	983 € net
• N°2 KIT FP-ALU45 IRREVERSIBLE AVEC 2 PALPEUR PASSIF EMBARQUÉ ET 2 ACTIF SUR POTEAUX (100/200 CYCLES / JOURS) jusqu'à 8m de passage	1 394 € net
OPTIONS	
• SI PORTIQUE DE GUIDAGE, RAJOUTER 2 PALPEURS SUPPLEMENTAIRE À CABLE POUR LE 2ème POTEAU	118 € net

KITS MOTORISATIONS REVERSIBLES POUR COLLECTIF Certifiés

• N°4 KIT ALU REV-ST AVEC 2 PALPEUR ACTIF EMBARQUÉ ET 2 SUR POTEAUX (100/200 CYCLES) jusqu'à 8m de passage. AUTOPORTANT	1 603 € net
• N°4 KIT ALU REV-ST AVEC 2 PALPEURS PASSIF EMBARQUÉ ET 2 SUR POTEAUX (100/200 CYCLES) jusqu'à 8m de passage. COULISSANT	1 429 € net
OPTIONS	
• SI PORTIQUE DE GUIDAGE, RAJOUTER 2 PALPEURS SUPPLEMENTAIRE À CABLE POUR LE 2ème POTEAU	118 € net

• DOSSIER DE CERTIFICATION (Portails Ferplay motorisés Homologués CSTB)	188 € net
--	-----------

PRÉ - ÉQUIPEMENT du Kit de Motorisation sur le portail	731 € net
FOURNITURE ET PRÉMONTAGE de la Crémaillère	39 € net
CHAISE MOTEUR (rehausse la motorisation pour l'autoporté) aussi utilisé avec de coffret metalique	148 € net

COFFRE TECHNIQUE pour collectifs et petits locaux industriel jusqu'à 2000 mm de haut	1 729 € unit
COFFRE TECHNIQUE pour collectifs et petits locaux industriel jusqu'à 2500 mm de haut	2 123 € unit

• COFFRET METALIQUE pour moteur au sol dimension standard: 800x450x300	273 € net
• 2 PALPEURS A CABLE pour monter sur coffret metalique	118 € net

PRÉ - EQUIPEMENT AVEC COFFRE TECHNIQUE ET LE KIT À VOTRE CHOIX 954 € unit

- Montage de supports avec photocellules et câblage jusqu'aux trappes de visite
 - Montage et câblage des Barres palpeuses jusqu'aux trappes de visite
 - Montage des Barres palpeuses embarquées et câblage du système de liaison sur le portail.
 - Montage clignotant et éclairage de zone
- Cablage du Coffre avec bornier deporté et disjoncteur (194€ compris)
- Les essais en atelier ne sont pas compris dans le pré-equipement.

PRÉ - EQUIPEMENT SUR PORTAIL MOTORISABLE AVEC POTEAUX ET MOTEUR AU SOL 731 € unit

- Montage de supports avec photocellules et câblage jusqu'aux trappes de visite
- Montage et câblage des Barres palpeuses jusqu'aux trappes de visite
- Montage des Barres palpeuses embarquées et câblage du système de liaison sur le portail.
- Montage clignotant et éclairage de zone

! AUTRES OPTIONS POSSIBLES SUR DEVIS

OPTIONS MOTORISATION ALUMINIUM

POUR BATTANT



MOTORISATIONS - BFT - FAAC - DEA - ROGER - DITEC - CARDIN - NICE - CAME

KITS MOTORISATIONS A VERRIN HYDRAULIQUE OU MECANIQUE CERTIFIES

• KIT ALU49 N°1 POUR 2 VANTAUX PASSAGE 4, 5 ET 6 METTRES 50 A 100 CYCLES /JOUR (PETITS COLLECTIFS OU PETITS LOCAUX TERTIAIRES)	1 418 € net
• KIT ALU49 N°2 POUR 2 VANTAUX PASSAGE 6 ET 8 METTRES 200 A 300 CYCLES /JOUR (USAGE COLLECTIF ET INDUSTRIEL)	1 716 € net

KITS MOTORISATIONS ENTERREES CERTIFIES

• KIT ALU49 N°3A POUR 2 VANTAUX PASSAGE 5 METTRES 100 CYCLES /JOUR (PETITS COLLECTIFS OU PETITS LOCAUX TERTIAIRES)	2 774 € net
--	-------------

KITS MOTORISATIONS INTÉGRÉES CERTIFIES BLI 1000

• KIT ALU N°3B POUR 2 VANTAUX PASSAGE 4 METTRES 50 CYCLES /JOUR (PETIT COLLECTIFS OU PETIT LOCAUX TERTIAIRES)	2 326 € net
---	-------------

KITS MOTORISATIONS A BRAS ARTICULES CERTIFIES

• KIT ALU49 N°4B POUR 2 VANTAUX PASSAGE 4 METTRES 40 CYCLES /JOUR (PETIT COLLECTIFS OU PETIT LOCAUX TERTIAIRES)	930 € net
---	-----------

• DOSSIER DE CERTIFICATION (Portails Ferplay motorisés Homologués CSTB)	188 € net
---	-----------

ACCESSOIRES POUR MOTORISATION:

1 - Barrage cellules non montés	55 € net
1 - Barrage cellule poids-lourd (installée à 1200 du sol +/-)	81 € net
1 - Protection antivandalisme pour 1 jeu de photocellule	35 € net
1 - Liaison radio du palpeur embarqué (un kit radio band)	152 € net
1 - Emetteur Radio Band supplémentaire	85 € net
1 - Barre palpeuse active à câble CM200	59 € net
1 - Barre palpeuse active à câble CM250	74 € net
1 - Barre palpeuse résistive GE F85ST (L200)	123 € net
1 - Barre palpeuse résistive GE F85ST (L250)	148 € net
1 - Barre palpeuse passive GP 35-60CK (L200)	58 € net
1 - Barre palpeuse passive GP 35-60CK (L250)	73 € net
1 - Émetteur Radio 2 touches	29 € net
1 - Émetteur Radio 4 touches	35 € net
1 - Récepteur Radio (dans boîtier extérieur à câbler)	92 € net
1 - Antenne avec câble coaxial 2ml	33 € net
1 - Digicode filaire	173 € net
1 - Digicode Radio (à piles)	132 € net
1 - Contact à clé avec 1/2 cylindre européen	50 € net
1 - Détecteur de boucle (de masse métallique)	192 € net
1 - Horloge hebdomadaire (1 relais)	179 € net
1 - Boîte à 3 boutons	42 € net
1 - Récepteur Radio (pilotage par GSM) INTRABOX DATAMINI (est compris une fonction horloge hebdomadaire) ref CO/06-0129	232 € net
1 - Emetteur Radio 2 touches INTRATON (pour Intrabox datamini) ref CO/HTEL-000	25 € net
1 - Eclairage de zone (spot à led)	44 € net
1 - Feu clignotant (à led)	40 € net
1 - Relais interface 24 v pour éclairage de zone	14 € net
1 - Relais interface 240 v pour éclairage de zone	14 € net
1 - Lecteur de badge Vigik INTRATON ref. 03-014	188 € net
1 - Badge ref. 08-0101	7 € net

POTELETS ALUMINIUM :

• POTELET 80x40 sur platine (hauteur 450mm) pour cellule	53 € net
• POTELET 80x80 sur platine pour 2 cellule dans le passage et arriere battant	66 € net
• POTEAUX TUBE 100x100 avec trappe de visite et sur platines (hauteur 1200mm) pour contacteur à clés ou digicode	152 € net
• 1 SERRURE ÉLECTRIQUE AU SOL AVEC CÂBLE ET DOUCHETTE PASSE FILS	434 € P.P. / unit
• MONTAGE ET ADAPTATION de la serrure électrique au sol et de la douchette du client	148 € P.P. / unit
• PRÉ-ÉQUIPEMENT: montage du palpeur embarqué, passage du câble d'alimentation ainsi que la douchette passe fils, du client	148 € P.P. / unit
• MONTAGE DES PATTES MOTEUR DU CLIENT	148 € P.P. / unit
• 1 TRANSFO (AC-TRANS-12V-25W) 12V AC	47 € net
• 1 ALIMENT (DC-POWER-12V-20W) 12V DC	47 € net
• 1 ALIMENT (DC-POWER-24V-25W) 24V DC	55 € net
• 1 ALIMENT (POWERSTONE) 24V DC 60W	61 € net
• 1 ALIMENT (DC-ACCESS-12V-20W) 12V DC avec temporisateur intégré	115 € net
• 1 BOUTON POUSSOIR (Pose en applique, finition inox)	133 € net



BARREAUDAGE

ALUMINIUM



à suivre





- 1 PANNEAU + 1 POTEAU / 2 = PRIX DU ML
- MINIMUM DE QUANTITÉ: 10 PANNEAUX
- < 10 PANNEAUX +VALUE DE 10%

BARREAUX RONDS

ULYSSE N°1

BARREAUX NON TRAVERSANT RONDS

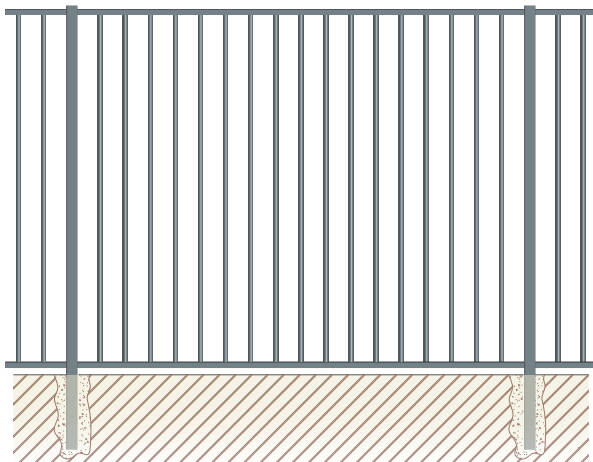

PANNEAU DE 2.000 DE LARGE

CARACTÉRISTIQUES

- Entraxes des poteaux 2,08 m
 - Traverses de section 50x30 x2
 - Barreaux tubes ronds Ø25 x2
- ecartement 110mm entre barreaux maxi.
- Poteaux en tubes carrés section 80x80 x2 mm ou poteaux rond Ø60 x3 mm en aluminium

HAUTEUR CLÔTURE (mm)	PANNEAU €/unit.	POTEAU 80x80x2 €/unit. hauteur	POTEAU Ø 60x3 €/unit. hauteur
1.000	265	84 1500	75 1500
1.200	311	94 1700	83 1700
1.500	320	96 2000	88 2000
1.750	369	101 2250	94 2250
2.000	378	112 2500	103 2500

prix comprend: embouts préperces de fixation synthétique à fixer sur chantier, sans perçage

ULYSSE N°2

BARREAUX TRAVERSANT EN PARTIE HAUTE ET BASSE



PANNEAU DE 2.000 DE LARGE

CARACTÉRISTIQUES

- Entraxes des poteaux 2,08 m
 - Traverses de section 50x30 x2
 - Barreaux tubes ronds Ø25 x2
- ecartement 110mm entre barreaux maxi.
- Poteaux en tubes carrés section 80x80 x2 mm ou poteaux rond Ø60 x3 mm en aluminium

• SACHET DE 14 BOUCHONS NOIR NON MONTÉS	10 € grille
• 14 BOUCHONS MONTÉS EN USINE	27 € grille
• COUPE BISAUTÉÉ EN PARTIE HAUTE	14 € grille

HAUTEUR CLÔTURE (mm)	PANNEAU €/unit.	POTEAU 80x80x2 €/unit. hauteur	POTEAU Ø 60x3 €/unit. hauteur
1.000	277	84 1500	75 1500
1.200	328	94 1700	83 1700
1.500	336	96 2000	88 2000
1.750	387	101 2250	94 2250
2.000	399	112 2500	103 2500

prix comprend: embouts préperces de fixation synthétique à fixer sur chantier, sans perçage

Après traitement chimique de l'aluminium etuvage et Thermolaquage par plastification haute protection, par poudrage électrostatique au polyester sans TGIC (60 microns minimum) et polymérisation par cuisson au four à 200°C. • RAL standard: 6005, 7016 • RAL hors standard sur consultation



- 1 PANNEAU + 1 POTEAU / 2 = PRIX DU ML
- MINIMUM DE QUANTITÉ: 10 PANNEAUX
- < 10 PANNEAUX +VALUE DE 10%

ULISSE AVEC FER-DE-LANCE

BARREAUX TRAVERSANT AVEC FER-DE-LANCE

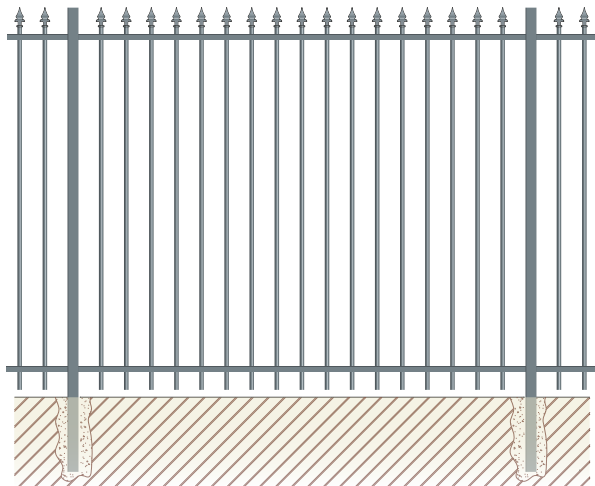

PANNEAU DE 2.000 DE LARGE

CARACTÉRISTIQUES

- Entraxes des poteaux 2,08 m
- Traverses de section 50x30 x2
- Barreaux tubes ronds Ø25 x2 ou tubes carrés 25x25
ecartement 110mm entre barreaux maxi.
- Poteaux en tubes carrés section 80x80 x2 mm ou poteaux rond Ø60 x3 mm en aluminium

HAUTEUR CLÔTURE (mm)	PANNEAU €/unit.	POTEAU 80x80x2 €/unit. hauteur	POTEAU Ø 60x3 €/unit. hauteur
1.000	408	84 1500	75 1500
1.200	456	94 1700	83 1700
1.500	466	96 2000	88 2000
1.750	513	101 2250	94 2250
2.000	522	112 2500	103 2500

prix comprend: embouts préperces de fixation synthétique à fixer sur chantier, sans perçage

BARREAUX CARRÉS

ULYSSE N°3

BARREAUX NON TRAVERSANT CARRÉS

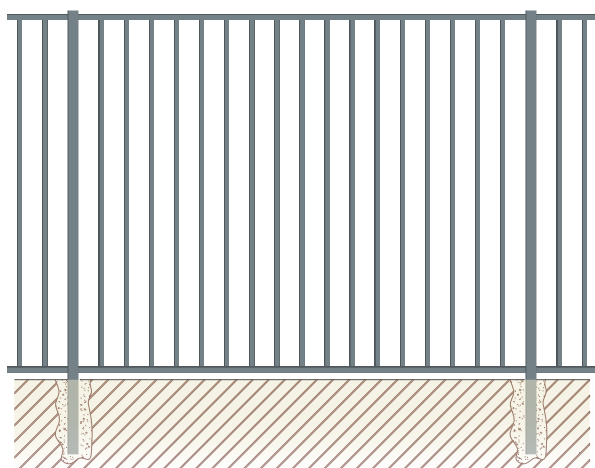

PANNEAU DE 2.000 DE LARGE

CARACTÉRISTIQUES

- Entraxes des poteaux 2,08 m
- Traverses de section 50x30 x2
- Barreaux tubes carrés 30x30 x2
ecartement 110mm entre barreaux maxi.
- Poteaux en tubes carrés section 80x80 x2 mm ou poteaux rond Ø60 x3 mm en aluminium

HAUTEUR CLÔTURE (mm)	PANNEAU €/unit.	POTEAU 80x80x2 €/unit. hauteur	POTEAU Ø 60x3 €/unit. hauteur
1.000	278	84 1500	75 1500
1.200	329	94 1700	83 1700
1.500	338	96 2000	88 2000
1.750	388	101 2250	94 2250
2.000	400	112 2500	103 2500

prix comprend: embouts préperces de fixation synthétique à fixer sur chantier, sans perçage

Après traitement chimique de l'aluminium etuvage et Thermolaquage par plastification haute protection, par poudrage électrostatique au polyester sans TGIC (60 microns minimum) et polymérisation par cuisson au four à 200°C. • RAL standard: 6005, 7016 • RAL hors standard sur consultation



- 1 PANNEAU + 1 POTEAU / 2 = PRIX DU ML
- MINIMUM DE QUANTITÉ: 10 PANNEAUX
- < 10 PANNEAUX +VALE DE 10%

CANNISSE N°1 ALU

BARREAUX DROITS FIXÉS ALLEATOIREMENT DE PART ET D'AUTRES DES TRAVERSES

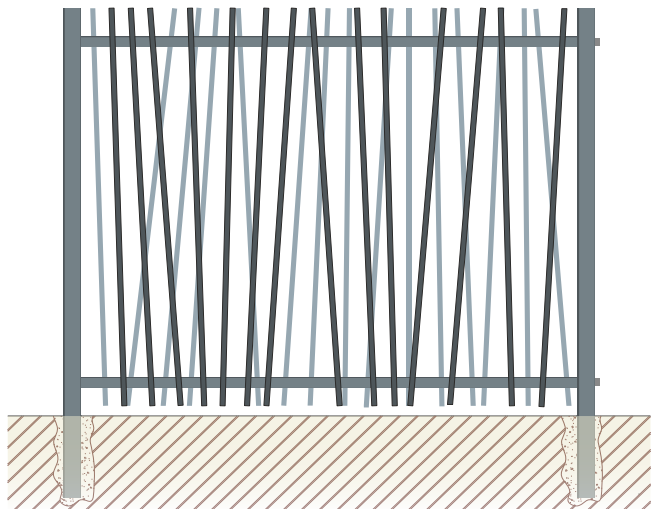

PANNEAU DE 2.000 DE LARGE

CARACTÉRISTIQUES

- Entraxes des poteaux 2,08 m aluminium
- Traverses de section 50x30 x2 aluminium
- Barreaux tubes ronds Ø25 x2 aluminium plaqués de part et d'autre des traverses et soudés alleatoirement, écartement 110mm entre barreaux maxi, dépassant des traverses 150mm en partie haute et 100mm en partie basse.
- Poteaux en tubes carrés section 80x80 x2 mm ou poteaux rond Ø60 x3 mm en aluminium

HAUTEUR CLÔTURE (mm)	PANNEAU €/unit.	POTEAU 80x80x3 €/unit. hauteur	POTEAU Ø 60x3 €/unit. hauteur
1.000	345	84 1500	75 1500
1.200	405	94 1700	83 1700
1.500	417	96 2000	88 2000
1.750	479	101 2250	94 2250
2.000	490	112 2500	103 2500

prix comprend: embouts préperces de fixation synthétique à fixer sur chantier, sans perçage

CANNISSE N°2 ALU

BARREAUX DÉPASSANT EN PARTIE HAUTE ET BASSE, DROITS CÔTÉ INTÉRIEURES ET CINTRÉS CÔTÉ EXTERIEUR ET FIXÉS ALEATOIREMENT

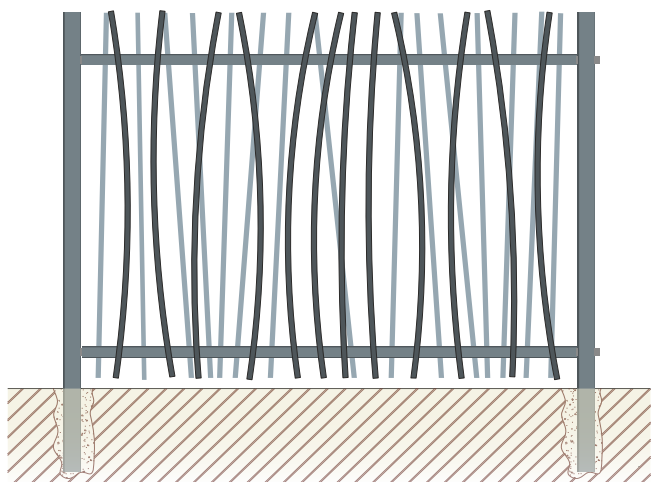

PANNEAU DE 2.000 DE LARGE

CARACTÉRISTIQUES

- Entraxes des poteaux 2,08 m
- Traverses de section 50x30 x2
- Barreaux en tube aluminium ronds Ø25 x2 droits côté intérieur et cintrés côté extérieur,
- Barreaux tubes ronds Ø25 x2 débouchés et plaqués de part et d'autres des traverses et soudés alleatoirement dépassant des traverses 200mm en partie haute et 100mm en partie basse
- Poteaux en tubes carrés section 80x80 x2 mm ou poteaux rond Ø60 x3 mm en aluminium

• SACHET DE 26 BOUCHONS NON MONTÉS	20 € grille
• 26 BOUCHONS MONTÉS EN USINE	36 € grille

HAUTEUR CLÔTURE (mm)	PANNEAU €/unit.	POTEAU 80x80x3 €/unit. hauteur	POTEAU Ø 60x3 €/unit. hauteur
1.000	385	84 1500	75 1500
1.200	453	94 1700	83 1700
1.500	467	96 2000	88 2000
1.750	536	101 2250	94 2250
2.000	550	112 2500	103 2500

prix comprend: embouts préperces de fixation synthétique à fixer sur chantier, sans perçage

Après traitement chimique de l'aluminium etuvage et Thermolaquage par plastification haute protection, par poudrage électrostatique au polyester sans TGIC (60 microns minimum) et polymérisation par cuisson au four à 200°C. • RAL standard: 6005, 7016 • RAL hors standard sur consultation

EXPÉDITEUR _____

DATE DE RECEPTION _____

DATE DE RENVOI _____

INDUSTRIEL



PORTILLON



PORTAILS ET GRILLES SUR MESURE

DEMANDE DE PRIX

CONFIRMATION DE COMMANDE

N° CDE: _____

Société : _____
Adresse Livraison : _____

ATTENTION LIVRAISON SUR CHANTIER SUR CHANTIER **129€** DE PORT
 + DECHARGEMENT AVEC GRUE **323€**

REF CLIENT _____

DELAI _____ SEMAINES
(après réception de la confirmation de commande et des plans avec votre BON POUR ACCORD)
TRANSPORT PAR SEMI-REMORQUE (ATTENTION À L'ACCESSIBILITÉ)

PRIX NET _____

PORTILLON

MODÈLE _____ QT _____

OUVERTURE MANUEL VERROUILLAGE ÉLECTRIQUE
 SERRURE AVEC BARRE ANTI-PANIQUE
 TÔLE 1M PROTECTION DE LA BARRE ANTI-PANIQUE

FINITION GALVA À CHAUD (SANS LAQUAGE)
 GALVA À CHAUD + THERMOLAQUAGE
 GALVA SENDZIMIR ET THERMOLAQUAGE
 SABLÉ METALISÉ ET THERMOLAQUAGE
 DOUBLE THERMOLAQUAGE (EPOXY + POLYESTER)
 COULEUR _____ RAL: _____

SENS D'OUVERTURE (VUE EXTÉRIEUR) DROIT POUSSANT GAUCHE POUSSANT
 DROIT TIRANT GAUCHE TIRANT

À LA TRAVERSE (ENTRE PILIERS) HAUTEUR _____ / _____
LARGEUR _____

SERRURE NON OUI
SERRURE À CODE MÉCANIQUE SERRURE ÉLECTRIQUE
GÂCHE ÉLECTRIQUE À ÉMISSION À RUPTURE
GONDS À VISSER À SCELLER
 RELEVEUR DE PENTE _____ % / ml
PIVOTS À ROULEMENT À BILLE ET CÂBLE ANTI-CHUTE À VISSER À SCELLER

VENTOUSE LOCINOX QTÉ _____ AVEC POIGNÉE DE TIRAGE
VENTOUSE CLASSIC QTÉ _____ AVEC BANDEAU / BATTUE
DOUCHETTE PASSE FILS

AUTRES REMPLISSAGES

BARREAUDAGE DIFFÉRENT SECTION _____ x _____
 TRAVERSE INTERMÉDIAIRE SUR VANTAIL

GRILLAGE MAILLE
 200x50 AVEC PLI SANS BARREAUX AVEC BARREAUX
 200x50 SANS PLI 50x50 20x20

TOUT TOLÉ SOUBASSEMENT TÔLE
TÔLE AJOURÉE TÔLE NON AJOURÉE
TÔLE PLANE POINTE DIAMANT MICRO-PERFORÉE R8T12
 TOLE EN APPLIQUE SUR BARREAUX

POTEAUX

POTEAU DE SOUTIEN SECTION _____ x _____ HAUTEUR _____
 POTEAU DE RÉCEPTION SECTION _____ x _____ HAUTEUR _____
 À VISSER À SCELLER TRAPPES VISITE

ACCESSOIRES

RÉSERVATION 1 VENTOUSE BUTÉE D'ARRÊT LISSE DÉFENSIVE
 RÉSERVATION 2 VENTOUSES ARRÊTOIR À BASCULE BAVOLETS

FERME PORTES ET AUTRES

FERME PORTE LOCINOX MODEL _____
 FERME PORTE LOCINOX MOTORISÉ VENUS
 JEU DE POIGNÉES BATON DE MARECHAL (H400 MM)
 SERRURE LOCINOX AVEC DOUBLE CYLINDRE P.E.
 CYLINDRE POMPIER T14 OU T11 (À PRÉCISER) CÂBLE ANTICHUTE

GRILLE

MODÈLE _____
À DROITE LARGEUR _____ À GAUCHE LARGEUR _____
(HORS TOUT, JEU COMPRIS) HAUTEUR _____
POTEAUX DE SOUTIEN À VISSER À SCELLER

BON POUR ACCORD

Signature / Tampon: _____

OBSERVATIONS

Les conditions générales qui suivent s'appliquent aux ventes et fournitures effectuées au seul profit des professionnels

I. COMMANDE

Le fait de passer commande implique l'adhésion entière et sans réserve de l'acheteur à ces conditions générales de vente. Aucune condition particulière ne peut, sauf acceptation formelle et écrite du vendeur, prévaloir contre les conditions générales de vente.

I.1. Les commandes sont irrévocables et impliquent l'acceptation des présentes conditions générales, quelles que soient les clauses pouvant figurer sur les documents du client, sous réserve de conventions spéciales acceptées par écrit.

I.2. Toute modification aux commandes devra préalablement être acceptée par nous et annule de plein droit les délais qui ont été fixés. Les commandes d'articles faisant l'objet d'une fabrication particulière ne pourront pas être annulées.

I.3. Les renseignements portés sur les catalogues ou documents publicitaires sont donnés à titre indicatif. Nous nous réservons le droit, le cas échéant, d'apporter toute modifications aux spécifications.

I.4. Si le client décide de révoquer la commande ou s'il refuse de prendre livraison de la marchandise commandée, celui-ci perd la somme qu'il a versé à titre d'acompte, il doit également verser à la Société FERPLAY - Fabrica de Portões Lda une somme à hauteur de 30% du prix négocié dans le contrat et régler les frais de dédommagement à cette même société. En règle générale, les commandes font l'objet d'une acceptation avec la mention:

« sous réserve d'acceptation de la part de la société FERPLAY - Fabrica de Portões Lda.»

II. PRIX

II.1. Les prix établis selon les conditions économiques existantes sont révisables à tout moment en fonction de la variation du coût de leurs éléments constitutifs dans le respect de la législation en vigueur. Les prix facturés sont ceux en vigueur le jour de l'acceptation de la commande des fournitures.

II.2. Si le client refuse ces prix, la société FERPLAY - Fabrica de Portões Lda se réserve la possibilité de suspendre les dites fournitures sans que le client ne puisse recourir à une demande de dédommagement et/ou à la résiliation du contrat.

III. DÉLAI DE LIVRAISON

Les délais de livraison communiqués par FERPLAY - Fabrica de Portões Lda, sont donnés à titre indicatif. FERPLAY - Fabrica de Portões Lda et ses partenaires s'efforcent de les respecter. Toutefois, leur dépassement ne peut entraîner ni annulation de la commande ni indemnités de retard.

IV. TRANSPORT

IV.1. Toutes nos marchandises voyagent aux risques et périls du destinataire, même celles expédiées franco.

IV.2. Il appartient au destinataire de faire toutes les réserves et d'exercer son recours s'il y a lieu auprès du transporteur, conformément à l'article 105 du Code De Commerce

IV.3. En cas d'avarie, de perte ou de retard de livraison, l'acheteur devra émettre des réserves motivées sur le bon de livraison et les confirmer au transporteur dans les 48 heures par lettre recommandée avec accusé de réception, sous peine de rejet de sa réclamation.

IV.4. Après avoir vérifié le contenu des colis, l'état et la conformité de la marchandise, il est obligatoire de signer et tamponner le bon de livraison.

En cas de réception de matériel non-conforme, les réserves ou refus de livraison doivent apparaître sur le même document.

Si l'absence de ces éléments est constatée, FERPLAY se réserve le droit de rejeter toute réclamation.

IV.5. Ferplay n'étant pas une société de transport routier de marchandises, les moyens de déchargement et manutention de notre matériel livré par notre flotte logistique interne est exclusivement à la charge du client ou de la personne nommée sur place.

Nous conseillons l'utilisation d'un chariot élévateur pour le déchargement à votre charge de tous les produits fabriqués par FERPLAY.

S'il n'y a aucun engin élévateur existant à l'adresse communiquée à nos services, une livraison avec camion grue devra impérativement être sollicitée à la validation du bon de commande.

Si les conditions de déchargement préalablement indiquées ne sont pas respectées, toute réparation du matériel endommagé déchargé sera facturée.

Par ailleurs, nous nous dégageons de toute responsabilité si des blessures corporelles sont provoquées par un déchargement non conforme à nos recommandations.

IV.6. Modèles SAPHIR et YÈRES.

Ces portails sont excessivement lourds et dangereux pour l'utilisateur.

L'utilisation d'un chariot élévateur est impérative.

Livraison par camion grue obligatoire si aucun engin existant à l'adresse de livraison.

Cette option a un surcoût (Voir tarification GRUE).

IV.7. Le service de livraison par camion grue est disponible durant 1h MAXI, toute heure supplémentaire sera facturée (VOIR CONDITIONS TARIF CLOTURISTE).

V. RESPONSABILITÉ ET RÉSERVE DE PROPRIÉTÉ

(article 65 loi 67563 modifié par l'article 1 de la loi du 12 Mai 1980)

Toutes les marchandises livrées restent la propriété de la société FERPLAY - Fabrica de Portões Lda, jusqu'au règlement intégral de leur prix par le client, et quel que soit le détenteur.

Il est précisé que cette clause qui figure dans les conditions générales de vente est rappelée sur les bons de livraison, et sur les factures, et que l'acquéreur ou le donneur d'ordre en a eu connaissance dès la confirmation de sa commande par la société FERPLAY - Fabrica de Portões Lda.

À compter de la livraison, l'acheteur (le client) assure la responsabilité des dommages que la marchandise livrée, par FERPLAY, pourraient subir ou occasionner pour quelque cause que ce soit.

Les dommages découlant des marchandises livrées par FERPLAY, sont limitées au prix de celles-ci, à l'exclusion de tout dommage intérêt. FERPLAY n'accepte en aucun cas une quelconque responsabilité pour tout usage extraordinaire ou application spécial que le client ou un tiers ferait des marchandises livrées et qui constituerait une contrefaçon d'un brevet d'un tiers.

De même FERPLAY ne pourra être tenu responsable pour la contrefaçon d'un brevet dont il ne connaissait pas l'existence mais dont le client était informé.

VI. CONDITIONS DE PAIEMENT

VI.1. Nos fournitures sont payables par LCR magnétiques.

VI.2. Toute prolongation d'échéance ne peut être consentie qu'avec notre accord. Elle entraîne le décompte des agios au taux légal majoré de 50%, frais bancaires et administratifs à la charge du client qui a demandé le report.

VII. GARANTIES

- Notre garantie couvre tous les vices cachés de fabrication aux clauses et conditions qui suivent : la garantie ne porte que sur les vices cachés qui, dans le délai de la garantie légale, apparaîtraient sur le produit fournis à l'exclusion de leur équipement périphérique.

- Notre garantie ne peut être engagée en cas de défaut résultant directement ou indirectement d'une pause défectueuse, d'un mauvais stockage, de modifications anormales apportées à nos produits, d'usure normale, d'un usage non conforme aux conditions de leur utilisation.

- Elle prend effet à la date de facturation des produits réceptionnés par l'acheteur.

VII.1 La garantie légale

Le vendeur est tenu pendant deux ans des défauts de conformité du bien dans les conditions prévues aux articles L 217-1 et suivants du code de la consommation et des vices rédhibitoires dans les conditions prévues aux articles 1641 à 1649 du Code Civil.

Un bien est conforme lorsqu'il répond aux caractéristiques prévues au contrat et qu'il est propre à l'usage recherché par le consommateur, selon les critères retenus par les articles L217-4 et L 217-5 du code de la consommation.

- La garantie ne peut être engagée lors de l'installation de nos produits dans des endroits non appropriés à leur implantation, sont exclues de la garantie les dommages éventuels occasionnés par l'exposition au sel, au chlore atmosphère agressive (produits corrosifs, aspersion de désherbants, déjections animales ou rejets industriels, etc...)

- Notre garantie ne peut être engagée par le manque ou le mauvais

entretien des produits.

- Elle ne peut être engagée lorsque nos produits sont utilisés avec des accessoires non compris dans notre catalogue et non fournis par nous.

- Elle ne peut être engagée lors d'un cas de force majeure de tout dégradation volontaire ou involontaire quel qu'en soit l'origine ou encore de tout modification du produit qui n'aurait pas expressément été acceptée par la société Ferplay.

- La décoloration des matériaux résultant des effets de leur exposition, des intempéries et ou de l'environnement, n'est pas un vice et ne bénéficie donc pas de la garantie.

- La garantie se limite à la réparation et/ou au remplacement de la pièce ou du matériel affecté de vices. Elle ne porte pas sur les conséquences matérielles ou immatérielles que ce vice pourrait provoquer directement ou indirectement. Les frais de dépose et repose ainsi que les éventuels frais de transport et déplacement des salariés de la société restent à la charge du client.

- La mise en œuvre de la garantie implique que le bénéficiaire en a eu connaissance en indiquant les circonstances du sinistre, ses causes connues ou présumées et la nature des dommages

VII.2 Garanties commerciales et contractuelles

Accordées à nos clients professionnels. Les produits peuvent bénéficier d'une garantie contractuelle dont le contenu est défini par produits ou par professionnel.

La garantie contractuelle peut ainsi faire l'objet de clauses ou conditions particulières qui ne peuvent être invoquées qu'à la condition qu'elle ait été expressément accordé soit en raison de la nature du produit dès lors qu'elle y est expressément et inconditionnellement rattaché, soit en raison de l'identité du professionnel à qui elle serait spécialement accordée.

Donc en complément de la garantie légale des vices cachés, nos produits bénéficient, à compter de la livraison, d'une garantie commerciale suivant leur nature et leur destination.

Sous réserve des dispositions qui lui sont propres, la garantie contractuelle est soumise aux conditions de la garantie légale, qui est définie dans nos conditions générales, qu'elle complète.

Garanties de fabrication: sur les portails soudés garantie à vie uniquement sur l'ossature et 25 ans pour les produits en aluminium (Portails; Clôtures; Garde-corps (excepté modèles en verre 2 ans)), 10 ans pour tout produit de fabrication spéciale, Autoportés, gammes Régionale et Klolame contre tout vice de fabrication caché, à compter de la date de livraison et dans les 2 Semaines à partir du moment où le bénéficiaire en a eu connaissance.

Cette garantie et accordée sous réserve du respect absolu des conditions de pose de stockage, d'entretien, d'utilisation normale du produit et de 2 ans pour les accessoires (gonds, poignées, serrures, fixations, roulettes, gâche électrique ou serrure électrique, etc...) que l'on peut considérer comme pièces d'usure.

Pour les motorisations de portails : 2 ans le minimum à compter de la livraison et le maximum de la garantie sur la motorisation est identique à celle en vigueur chez nos fournisseurs partenaires. De son côté, l'acheteur s'engage à monter les produits dans les règles de l'art

** Nos articles sont garantis contre tout vice de fabrication. Cette garantie étant limitée au remplacement pur et simple des pièces reconnues défectueuses, livrées par nous sans qu'une indemnité d'aucune sorte puisse nous être demandée.

** Pour bénéficier de cette garantie, le client doit nous prévenir immédiatement par lettre recommandée avec AR et photos, des défauts qu'il impute à la fourniture et apporter les justifications suffisantes à cet effet.

- Il doit donner au vendeur toute facilité pour procéder à la constatation des défauts.

Notre garantie ne peut être engagée en cas de :

- Vices apparents qui doivent faire l'objet de réserves de la part de l'acheteur lors de la réception de la marchandise.

- Défauts et détérioration provenant d'événements extérieurs.

- Mauvaises conditions de stockage, ainsi que d'installation et utilisation non-conforme aux instructions de FERPLAY et de ses fournisseurs partenaires.

- Manque d'entretien ou mauvais entretien des produits.

- Accrochages (accidents) et notamment d'accidents électriques.

- Produits modifiés, réparés, intégrés ou ajoutés par le client, ou toute autre personne non autorisée par FERPLAY et ses fournisseurs partenaires.

- En aucun cas la réparation, la modification ou le remplacement de pièces pendant la période de garantie ne prolongera le délai de garantie.

- Les frais éventuels de port sont à la charge de l'acheteur.

** Le client ne peut prétendre à une indemnité pour quelque cause que ce soit, notamment en cas de dommages aux personnes, dommages de biens distincts de l'objet du contrat ou manque à gagner.

- Nous refusons toute négociation relative à des défauts lorsque ceux-ci n'auront pas été participés en temps voulu, ou bien insuffisamment pour être pris en compte. Un mandataire ne peut être délégué pour contrôler et reconnaître un défaut à notre rencontre, ceci étant sans effet.

- La revendication de garantie ne peut de façon générale s'appliquer qu'à des produits montés selon les règles de l'art et utilisés suivant les réglementations en vigueur.

- Toute revendication de garantie cessera à l'expiration du mois suivant notre proposition de régularisation, en cas de rejet ou de non-acceptation de celle-ci, la prise en compte se faisant à partir de la date de notre courrier de proposition de régularisation.

- Nous refusons toute négociation relative à des défauts lorsque ceux-ci n'auront pas été participés en temps voulu, ou bien insuffisamment pour être pris en compte. Un mandataire ne peut être délégué pour contrôler et reconnaître un défaut à notre rencontre, ceci étant sans effet.

- La revendication de garantie ne peut de façon générale s'appliquer qu'à des produits montés selon les règles de l'art et utilisés suivant les réglementations en vigueur.

- Notre garantie ne peut être engagée par le manque ou le mauvais entretien des produits.

VII.3 - Garanties des finitions et thermolaquage (aluminium)

Le thermolaquage est garanti sous les réserves qui suivent:

Pour une durée de 25 ans pour les produits en aluminium (Portails, Clôtures, Garde-corps) et 10 ans pour tout produit de fabrication spéciale, Autoportés, gammes Régionale et Klolame tout défaut de laquage à compter de la date de livraison, si les conditions d'entretien conseillées ont été respectées et 2 ans pour les accessoires.

Cette garantie couvre les défauts suivants :

- Décollement – Ecaillage ou cloquage - Corrosion, autre que la corrosion causée par pliage ou déformation due à des chocs ou autres interactions d'éléments extérieurs.

- En Bord de Mer la garantie est réduite à 5 ans pour les produits installés à moins de 5km de la mer, tout produit à moins de 500 mètres de la côte la garantie est réduite à 2 ans et sont exclus quand ils sont installés à moins de 50 mètres d'une côte.

- Sauf spécification contraire, toutes les poudres RAL citées dans le tarif en vigueur, répondent aux critères et exigences des labels QUALICOAT.

- Critères d'appréciation du laquage. Les défauts doivent être visibles sous éclairage naturel.

- Tous les produits finis doivent avoir un aspect uniforme et satisfaire aux prescriptions décrites ci-après.

- Le revêtement sur les surfaces significatives ne peut comporter aucune rayure atteignant le métal.

- Lorsque le revêtement sur les surfaces significatives est examiné sous un oblique de 60° environ, aucune rugosité excessive, ligne de défauts éventuels ne doivent être visibles à une distance de 3 mètres.

- Le revêtement sera d'une teinte et d'une brillance uniforme avec un bon pouvoir couvrant inspecté sur le chantier et regardé à une distance de plus de 3 mètres.

- Notre garantie ne peut être engagée pour les dommages éventuels occasionnés par une atmosphère agressive (aspersions de dés herbants ou tout autre produits corrosif, déjections animales, rejets industriels, exposition au sel, etc...).

- La garantie ne peut être engagée par les dommages occasionnés par un mauvais stockage (un produit thermolaqué sous film plastique, une exposition prolongée au soleil et en milieu humide, ou environnement agressif, peut provoquer certains marquages inesthétiques sur le laquage).

- La garantie ne peut être engagée en cas de défauts et détérioration provenant d'événements extérieurs, d'accidents, défauts d'entretien, ainsi que d'installation et utilisation non conforme aux instructions de FERPLAY.

- La décoloration, le farinage et la brillance des produits dû à leur exposition extérieure, aux intempéries et ou à l'environnement, n'est pas un vice et ne bénéficie donc pas de la garantie.

- A terme, la délamination des résines qui se trouve dans le pigment de la laque se retrouve en surface et peut se déposer sur le chiffon lors d'un essuyage, il s'agit là d'une dépigmentation naturelle de la

laque, seul un nettoyage régulier dès l'installation peut retarder ce phénomène.

Pour info le vieillissement du thermolaquage (ramollissement, encrassement, perméabilité, farinage, perte de brillance, décoloration uniforme...) est un phénomène progressif et naturel, ce n'est pas un défaut donc pas de garantie.

- La mise en œuvre de la garantie implique que le bénéficiaire en a eu connaissance en indiquant les circonstances du sinistre, ses causes connues ou présumées et la nature des dommages

VIII - MISE EN ŒUVRE DE LA GARANTIE

VIII - 1/A Déclaration du sinistre : Vous devez déclarer votre sinistre à votre contact commercial.

Dès que le client est saisi d'une réclamation dont il a des raisons sérieuses de penser qu'elle relève de la Garantie du thermolaquage ou de fabrication, il se doit d'en saisir immédiatement son contact commercial par tous moyens. Pour être recevable, la réclamation doit parvenir à Ferplay dans le délai de la garantie défini ci-dessous.

VIII - 1/B Nature de la Garantie.

Si après analyse du dossier, il apparaît que le défaut constaté est de la nature de ceux couverts par la Garantie, Ferplay s'oblige, à son choix et sous réserve des limites de garanties énoncées ci-après :

- Soit à créditer le compte du client, d'un avoir correspondant à la valeur facturée du produit défectueux, en tenant compte de la vétusté selon les barèmes de vétusté du thermolaquage ou de fabrication ci-dessus.
- Soit à fournir au client des produits de remplacement dont la valeur sera plafonnée au montant de cet avoir.
- Soit à remédier au défaut par les moyens de son choix

La garantie délivrée par Ferplay ne crée aucun lien de droit entre Ferplay et des tiers, le client assumant seul les responsabilités découlant de la fourniture et la pose des produits Ferplay.

VIII - 1/C LIMITES DE LA GARANTIE

Lorsque la garantie des produits est sollicitée, les dommages garantis se limitent au remboursement des frais de fourniture. Ces frais ne comprennent que la fourniture des produits nécessaire à la réfection. La valeur des produits défectueux est calculée à partir du prix figurant sur la facture d'achat des produits Ferplay.

L'indemnité allouée constitue une réparation forfaitaire du préjudice subi par le client et par conséquent une limite de responsabilité. Elle exclut toute autre somme, et notamment les frais inhérents à la dépose, la pose, ou la mise en service du matériel qui fait l'objet de la demande de garantie.

IX. EXCLUSIONS DE GARANTIE

La garantie ne couvre pas les dommages :

- liés à une destination non conforme ou à un usage anormal du produit.
- liés aux conséquences de toute modification du produit faite par le client : coupes, soudures ou adaptations diverses, une mauvaise installation (type le non-respect des notices de pose).
- liés au non-respect des règles d'entretien détaillées ci-dessous.
- liés à un vieillissement naturel pouvant générer des variations de couleurs.
- liés à une usure normale ou vieillissement des produits.
- liés à toute cause accidentelle, causes d'origine mécanique - chocs thermiques importants ou violents.
- liés au frottement d'objets ou de poussières abrasifs sur le revêtement.
- liés à l'application de solvants ou tout autre produit chimique sur le produit, dégâts causés par un nettoyage non conforme aux consignes d'entretien ci-dessous, ou par une réparation sans soin.
- liés à l'exposition des produits à une atmosphère contenant des produits chimiques ou tout autre agent agressif (notamment milieu chloré et bord de mer).
- liés au développement de toute forme de végétation sur le produit, dégâts causés par l'immersion continue ou anormal dans des solutions aqueuses.
- liés à des chocs pendant le transport ou le déchargement.
- liés à de mauvaises conditions de stockage.
- liés aux dommages provenant de formations anormales, notamment du fait du soubassement ou de défaut de fondation

• liés aux dommages provenant d'une stagnation anormale de l'eau, le drainage défaillant de l'ensemble (colmatage des trous d'évacuation).

• liés aux dégâts causés par les couples galvaniques de l'application de composants en alliages non compatibles (cuivre, plomb, zinc, etc...)

• liés aux dégâts causés suite au non entretien ou mauvais entretien chronique.

• liés aux dégâts qui n'influencent pas l'aspect esthétique de l'ensemble.

• liés aux défauts qui seraient la conséquence d'un cas de force majeure (tels que par exemple faits de guerre, exploitations, catastrophes naturelles etc...)

• liés à décoloration, le farinage et la brillance des produits dû à leur exposition extérieure, aux intempéries et ou à l'environnement, n'est pas un vice et ne bénéficie donc pas de la garantie.

• liés à l'aspect de la teinte d'un RAL peut varier en fonction du matériel sur lequel le laquage est appliqué. Les différences de teinte éventuellement observées, pour un même RAL, entre des produits de l'entreprise et d'autres éléments préexistants ou installés postérieurement n'engagent pas la responsabilité de l'entreprise et n'entrent pas dans le champ d'application des garanties.

• La garantie ne couvre pas les dommages des motorisations : liés aux moteurs ouverts démontés cassés percés ou coupés, liés aux consommables tels que piles et batteries, liés aux désordres résultant d'erreur ou de négligence d'installation, liés aux désordres résultant d'éléments associés non compatibles, liés aux dommages causés par la foudre et à l'intrusion de faune terrestre.

• La garantie exclue les accessoires avec les différents procédés de revêtements (cataphorèse, zingage, peinture, etc...) ne peuvent offrir une garantie contre la corrosion. Les articles en acier, même traités, sont susceptibles de s'oxyder et ne peuvent donner lieu à aucune réclamation.

• La garantie ne couvre pas les dommages liés à l'intervention d'un tiers et de toute modification qui n'aurait pas expressément été acceptée par la société.

• les réclamations formulées en dehors des délais prescrits, ou en dehors de la procédure prévue.

Toute fausse déclaration annulera ladite garantie.

IX. CONTESTATIONS

** En cas de contestation ou de litige relatif à l'interprétation du contrat intervenu, le Tribunal de Commerce de Santarém est seul compétent, même en cas de connexité, d'appel en garantie ou de pluralité des défendeurs.

La société Ferplay se réserve cependant le droit de procéder devant les juridictions dont dépendent le domicile ou lieu d'établissement du défendeur ou encore, le lieu où se situe la marchandise.

SERVICE APRÈS-VENTE

Tout produit appelé à bénéficier de la garantie doit en effet être, au préalable, soumis au service après-vente du vendeur l'accord est indispensable pour toute intervention.

Le fabricant aura la possibilité de vérifier les produits sur place ou de demander le retour. En aucun cas le retour ne pourra être décidé ultérieurement par l'acheteur.

Les frais et risques de retour des produits présumés défectueux, sont à la charge de l'acheteur sauf préavis contraire.

GARANTIE FABRICANT

Nos portails bénéficient d'une garantie contre tous les vices de fabrication cachés pour une utilisation normale du produit et pour les accessoires pendant une durée de 2 ans, à compter de la date de facturation à l'acheteur. Pour toutes autres modalités de la garantie, notamment le laquage, merci de vous référer aux documents du vendeur.

Les interventions au titre de la garantie ne sauraient avoir pour effet de prolonger la durée de celle-ci. L'acheteur devra justifier des griefs allégués.

Au titre de cette garantie, la seule obligation incombant au vendeur sera le remplacement gratuit ou la réparation du produit ou de l'élément reconnu défectueux par ses services.

Exclusion :

Les défauts et détériorations provoqués par l'usure naturelle, par un accident extérieur ou par un mauvais stockage (défaut de montage réalisé par l'acheteur, entretien défectueux, insuffisance de soins ou d'entretien, utilisation anormale ou abusive...) Ou encore par une intervention ou une modification du produit non prévues ni spécifiées par le fabricant ou effectuées par une personne étrangère à ses services, sont exclus de la garantie.

Les frais de dépose et de repose du portail ou accessoires sont également exclus de la garantie.

Les garanties commerciales n'affectent pas les droits du consommateur en vertu du régime des vices cachés ou de l'obligation de délivrance d'un bien conforme tels que prévus par l'ordonnance N°2005-136 du 17 février 2005.

Les dispositions législatives qui suivent sont reproduites conformément à l'article L.211-15 du code de la consommation.

Le Cahier d'entretien devra être rempli par l'installateur et complété lors des interventions. Il vous sera demandé pour assurer la garantie.

POUR BÉNÉFICIER DES GARANTIES CONSIGNES A RESPECTER

CONDITIONS DE STOCKAGE AVANT LA POSE

Ne pas stocker votre portail à plat sur la pelouse ou sur une surface humide. Votre portail doit être stocké verticalement à l'abri des intempéries, humidité et soleil et en évitant le contact direct avec le sol et surfaces abrasives il doit être en appui sur toute sa longueur pour éviter toute déformation

Dans tout autre cas les protections de transport mousses, cartonnage et le film d'emballage doivent être obligatoirement enlevées, pour éviter les condensations ; une exposition au soleil et en milieu humide peut provoquer des taches blanches d'humidité.

Le portail doit être solidement amarré à cause du vent, il doit être protégé des éventuelles projections (ciment, plâtre, peinture, meulage ou tronçonnage, etc...).

Les déplacements de lieu de stockage sur chantier doivent être évités en raison des dégradations éventuelles. Tout déplacement de stockage, devra se faire obligatoirement avec ou suivant le conditionnement d'origine.

CONSIGNES DE POSE:

Les notices de pose et toute documentation technique, ainsi que les éventuelles recommandations spécifiques doivent être respectés. Le respect de l'aplomb et des niveaux est impératif pour le bon fonctionnement. (la notice de pose est à conserver ou la récupérer sur notre site ferplay.net)

CONSIGNES D'UTILISATION :

Les portails, clôtures et garde-corps doivent être utilisés dans des conditions normales.

Sont considérées comme des conditions anormales d'utilisation:

- Manœuvrer le portail avec violence
- Manœuvrer le portail en présence de vents forts.
- Forcer sur le portail ou portillon pour le manœuvrer et le claquer en fin de manœuvre
- Ne pas verrouiller le portail ou ne pas le bloqué ouvert est dangereux.
- Monter sur le portail ou portillon pour passer par-dessus, laisser le vantail libre, ou partiellement ouvert est dangereux.
- Si la manœuvre en ouverture ou en fermeture du portail est difficile vous devez contacter votre installateur immédiatement.
- Utilisation de motorisations qui n'auraient pas de butées mécaniques de fin de course et qui vont déformer la structure du portail.

RECOMMANDATIONS D'ENTRETIEN

Il est important que votre portail soit entretenu et contrôlé régulièrement pour garantir un fonctionnement et une utilisation optimale. Nous déclinons toute responsabilité pour des dommages résultant de travaux d'installation et de montage défectueux, d'une mise en service incorrecte, d'une utilisation et d'un entretien non conformes aux instructions, d'une sollicitation non adéquate ainsi que de toutes modifications apportées à la fabrication du portail sans autorisation préalable. (la notice de pose est à conserver ou la récupérer sur notre site ferplay.net)

N'essayez pas de réparer le portail vous-même. Toutes transformations de votre part, annule la garantie fabricant.

N'utilisez pas le portail si vous avez des doutes quant à son usage conforme. Faites des contrôles périodiques structurels du portail et des piliers.

N'utilisez jamais le portail s'il est endommagé de quelque manière que ce soit. Faites-le réparer par un professionnel avant de le réutiliser.

Ne pas escalader, ne pas monter sur le portail et ne vous asseyez pas dessus, afin de prévenir d'un éventuel accident.

IMPORTANT : Ne pas boucher les extrémités basses des éléments du portail pour éviter tout risque d'éclatement des profils dus au gel.

ENTRETIEN ET NETTOYAGE DE L'ALUMINIUM :

Au cours de la vie du portail, toute partie apparente mise à nu par un choc doit être immédiatement traitée.

Vous devez nettoyer 2 à 3 fois par an votre portail à l'eau claire avec un chiffon doux, si besoin un savon neutre (PH entre 5 et 8) tel un shampoing de voiture, produits vaisselle et produits vitre au PH Neutre.

ATTENTION : Votre portail exposé en milieu chloré ou en bord de mer, doit bénéficier d'un entretien régulier à l'eau claire.

Soyez très prudent dans l'usage de produit d'entretien ménagé, vérifiez la notice de ces produits afin de ne pas abimer votre portail lors d'un nettoyage.

En cas de doute faites appel à un professionnel qualifié.

ENTRETIEN DES FERRURES ET ORGANES DE ROTATION

Nous vous recommandons de vérifier et de lubrifier 1 à 2 fois par an :

- Les pièces en friction, les articulations et les points de verrouillage.
- Utilisez un lubrifiant en spray de type paraffine pour entretenir la serrure et les gonds régulièrement et avant la mise en service.
- Contrôlez et resserrez régulièrement les boulons et les fixations, si possible par un professionnel.

UN PORTAIL MOTORISÉ DEMANDE PLUS D'ATTENTION

- Vérifiez son bon fonctionnement manuellement
- Vérifiez les fixations de la motorisation
- Vérifiez l'intérieur du coffret contenant la carte électronique (avec le courant coupé)
- Courant coupé, vérifiez le fonctionnement de la batterie si celle-ci est présente
- Nettoyer les photos cellules et tous les accessoires...
- Surtout respectez les consignes d'entretien de la motorisation, fournies par le fabricant de moteur dans l'emballage du produit, elles doivent être respectées.
- Cette vérification doit être réalisée par un professionnel.



BON DE COMMANDES

Pour toute commande , il est impératif de préciser les éléments suivants :

- MODÈLE DE PORTAIL
- TYPE DE PORTAIL (COULISSANT , AUTOPORTÉ OU BATTANT)
- RAILS ET POTEAUX À SCELLER OU À VISSER
- DIMENSIONS DE PASSAGE : LARGEUR X HAUTEUR
- SENS D'OUVERTURE
- FINITIONS ET RAL
- ADRESSE DE LIVRAISON PRÉCISE

En cas d'adresse erronée, fournie en retard ou modifiée, il y a un risque de retard dans la livraison ou de non-acceptation de changement d'adresse.



DELAIS

- Le traitement de votre commande avec schéma est de 5 jours ouvrés.
- Nos délais sont de 4 à 6 semaines après le retour du bon de commande et des schémas avec votre « bon pour accord » et votre signature.
- Ce délai ne tient pas compte des périodes de vacances et de surcharge de production.



TRANSPORT

- A partir de 915€, nos tarifs sont franco de port. (sauf KLOLAME, a partir de 2.151€ franco)
- Pour toute commande d'une valeur inférieure à 915€, les frais de port s'élèvent à 129€.
- Pour toute livraison non effectuée à l'adresse de facturation, une participation de 129€/net sera facturée par adresse de chantier.
- Sur demande, lors de la commande, déchargement avec grue: 323€/net - 1 heure maxi. (2^{ème} heure 81€, les heures suivantes 108€ de l'heure).

➤ Les **moyens de déchargement et de manutention** sont à la charge du client.



FERPLAY

PORTUGAL

CASAIS DA CHARNECA - VALE POÇOS
2025-500 TREMÊS - SANTARÉM
TEL: 00351 243 479 020
ferplay@ferplay.net

FRANCE (AKITEN)

7, RUE JACQUARD, ZI DU PHARE
33700 MERIGNAC
TEL: 05 56 16 84 49



PORTAIL



PORTILLON



CLÔTURE



GARDE
CORPS



PORTE
SECTIONNELLE



DÉPLACEMENT
LATERAL

CACHET DU DISTRIBUTEUR

 **FERPLAY**[®]
PORTAILS ET GRILLES SUR MESURE

PORTAILS • PORTES SECTIONNELLES • GARDE-CORPS
HABITAT • COLLECTIF • INDUSTRIEL www.ferplay.net