

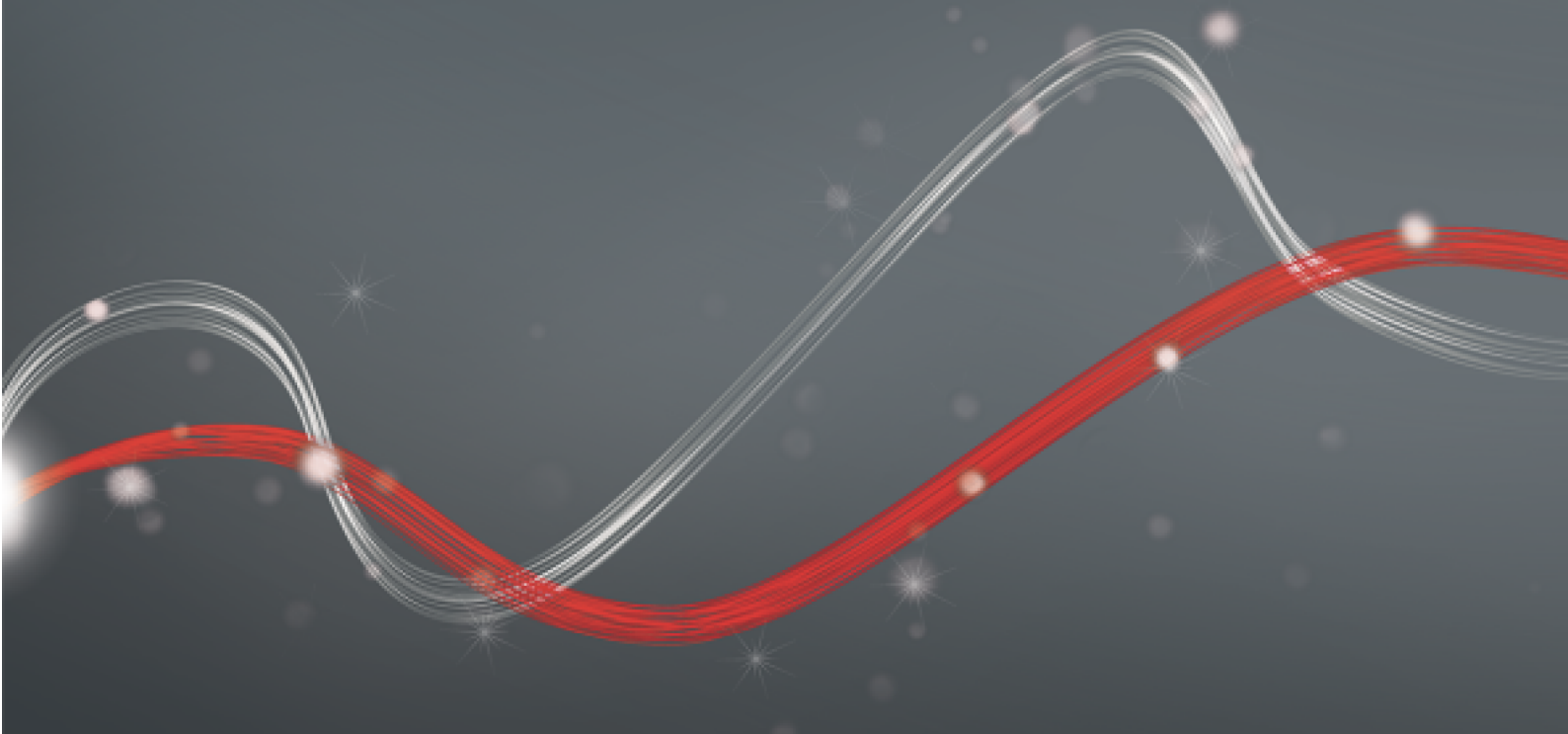

Be ahead



# MICHELANGELO BT A





# MICHELANGELO BT A



## Automatic barriers - road barriers



er ready



ee link



24 V



U-Link



Empowered by  
**U-LINK**

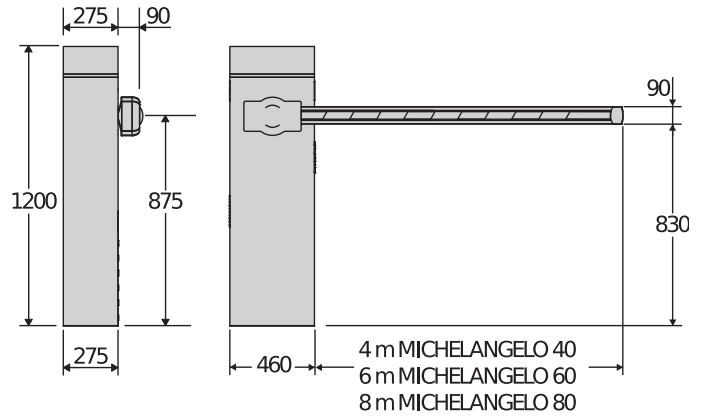
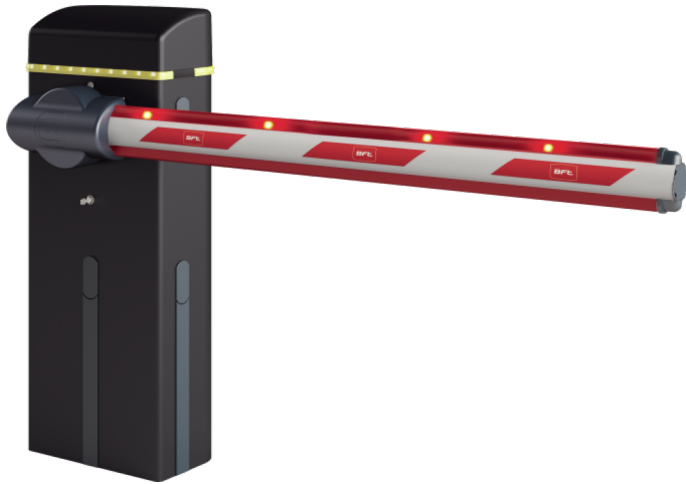

Gamme de barrières pour usage très intensif permettant de contrôler des passages utiles jusqu'à 8 mètres.

La large gamme d'accessoires, le feu clignotant incorporé et le prééquipement pour le montage des photocellules font de ces barrières la solution idéale pour chaque contrôle d'accès.

### Caractéristiques importantes



Nouvelle centrale de commande Merak BM avec borne pour inter-connectivité U-Link, afficheur de programmation et récepteur radio à deux canaux incorporé. Monté dans la partie supérieure de la barrière pour un accès facile et commode.



Degré de protection IP54 et un nouveau design.



## Automatic barriers - road barriers



### Caractéristiques importantes



Système de fin de course à réglage électronique permettant de rendre plus rapide l'installation et de garantir une très grande précision de réglage.



Système d'alimentation de secours par batterie, s'installe dans le fut.

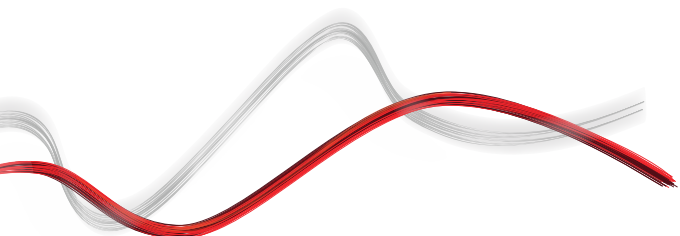



## Automatic barriers - road barriers



### MICHELANGELO BT A

Code	Nom	Description	
P940076 00002	MICHELANGELO BT A 60 U	Barrière avec alimentation 24 V pour passage utile jusqu'à 6 m et temps d'ouverture 6 s. Résistance aux chocs par Codeur. Centrale de commande avec slot U-Link, afficheur et récepteur intégré. Gris RAL 7015	U-Link
P940076 00102	MICHELANGELO BT A 60 U RAL	Barrière avec alimentation 24 V pour passage utile jusqu'à 6 m et temps d'ouverture 6 s. Résistance aux chocs par Codeur. Centrale de commande avec slot U-Link, afficheur et récepteur intégré. Couleur RAL sur demande.	U-Link
P940076 00001	MICHELANGELO BT A 60 U 120	Centrale de commande avec slot U-Link, afficheur et récepteur intégré. Gris RAL 7015 Barrière avec alimentation 24 V pour passage utile jusqu'à 6 m et temps d'ouverture 6 s. Résistance aux chocs par Codeur.	U-Link
P940076 00101	MICHELANGELO BT A 60 U 120 RAL	Centrale de commande avec slot U-Link, afficheur et récepteur intégré. Couleur RAL sur demande. Barrière avec alimentation 24 V pour passage utile jusqu'à 6 m et temps d'ouverture 6 s. Résistance aux chocs par Codeur.	U-Link
P940077 00002	MICHELANGELO BT A 80 U	Barrière avec alimentation 24 V pour passage utile jusqu'à 8 m et temps d'ouverture 8 s. Résistance aux chocs par Codeur. Centrale de commande avec slot U-Link, afficheur et récepteur intégré. Gris RAL 7015	U-Link
P940077 00102	MICHELANGELO BT A 80 U RAL	Centrale de commande avec slot U-Link, afficheur et récepteur intégré. Couleur RAL sur demande. Barrière avec alimentation 24 V pour passage utile jusqu'à 8 m et temps d'ouverture 8 s. Résistance aux chocs par Codeur.	U-Link
P940077 00001	MICHELANGELO BT A 80 U 120	Centrale de commande avec slot U-Link, afficheur et récepteur intégré. Gris RAL 7015 Barrière avec alimentation 24 V pour passage utile jusqu'à 8 m et temps d'ouverture 8 s. Résistance aux chocs par Codeur.	U-Link
P940077 00101	MICHELANGELO BT A 80 U 120 RAL	Centrale de commande avec slot U-Link, afficheur et récepteur intégré. Couleur RAL sur demande. Barrière avec alimentation 24 V pour passage utile jusqu'à 8 m et temps d'ouverture 8 s. Résistance aux chocs par Codeur.	U-Link

#### MERAK BMB: Centrale de commande incorporée pour 1 opérateur 24 V pour portails coulissants

##### MERAK BMB - Intégrée



- Centrale de commande incorporée pour 1 opérateur 24 V pour portails coulissants
- Alimentation carte : 230V monophasé
- Principales caractéristiques : borniers amovibles avec nouveau standard couleurs, programmation simplifiée à scénarios avec afficheur, récepteur bicanal intégré, anti-écrasement basé sur le système D-Track, ralentissement en ouverture et fermeture

	MICHELANGELO BT A 60 U	MICHELANGELO BT A 60 U RAL	MICHELANGELO BT A 60 U 120	MICHELANGELO BT A 60 U 120 RAL	MICHELANGELO BT A 80 U	MICHELANGELO BT A 80 U RAL
Passage utile (maxi)	6 m	6 m	6 m	6 m	8 m	8 m
Centrale de commande	MERAK BM	MERAK BM	MERAK BM	MERAK BM	MERAK BM	MERAK BM
Alimentation moteur	24 V	24 V	24 V	24 V	24 V	24 V
Puissance absorbée	300 W	300 W	300 W	300 W	300 W	300 W
Type de fin de course	Electronique	Electronique	Electronique	Electronique	Electronique	Electronique
Ralentissement	Oui	Oui	Oui	Oui	Oui	Oui
Blocage	Mécanique	Mécanique	Mécanique	Mécanique	Mécanique	Mécanique
Déblocage	Clé	Clé	Clé	Clé	Clé	Clé
Réaction au choc	Codeur	Codeur	Codeur	Codeur	Codeur	Codeur
Fréquence d'utilisation	Intensif	Intensif	Intensif	Intensif	Intensif	Intensif
Degré de protection	IP54	IP54	IP54	IP54	IP54	IP54



# MICHELANGELO BT A



## Automatic barriers - road barriers



	MICHELANGELO BT A 60 U	MICHELANGELO BT A 60 U RAL	MICHELANGELO BT A 60 U 120	MICHELANGELO BT A 60 U 120 RAL	MICHELANGELO BT A 80 U	MICHELANGELO BT A 80 U RAL
Conditions environnementales	-20/(-40 avec accessoire THERMO) ÷ 55 °C	-20/(-40 avec accessoire THERMO) ÷ 55 °C	-20/(-40 avec accessoire THERMO) ÷ 55 °C	-20/(-40 avec accessoire THERMO) ÷ 55 °C	-20/(-40 avec accessoire THERMO) ÷ 55 °C	-20/(-40 avec accessoire THERMO) ÷ 55 °C

	MICHELANGELO BT A 80 U 120	MICHELANGELO BT A 80 U 120 RAL
Passage utile (maxi)	8 m	8 m
Centrale de commande	MERAK BM	MERAK BM
Alimentation moteur	24 V	24 V
Puissance absorbée	300 W	300 W
Type de fin de course	Electronique	Electronique
Ralentissement	Oui	Oui
Blocage	Mécanique	Mécanique
Déblocage	Clé	Clé
Réaction au choc	Codeur	Codeur
Fréquence d'utilisation	Intensif	Intensif
Degré de protection	IP54	IP54
Conditions environnementales	-20/(-40 avec accessoire THERMO) ÷ 55 °C	-20/(-40 avec accessoire THERMO) ÷ 55 °C

## ACCESSOIRES RECOMMANDÉS

















	<b>D730964 - BM</b> Base d'ancrage réglable pour mod. MICHELANGELO - BM		<b>N728022 - AQ6</b> Lisse rigide rectangulaire de 6 m pour les barrières MICHELANGELO
	<b>N728026 - AT 704</b> Lisse ronde ø 70 mm, longueur 4,3 m. Pour passages jusqu'à 4 m ATT 704		<b>N728030 - AT 706</b> Lisse ronde diam. 70 mm longueur 6,35 m pour les barrières MICHELANGELO. Pour passages jusqu'à 6 m
	<b>N728028 - AT 502</b> Deuxième tronçon de lisse télescopique ronde pour les barrières MICHELANGELO, diam. 50 mm, longueur 2,6 m		<b>N728027 - AT 504</b> Deuxième tronçon de lisse télescopique ronde pour les barrières MICHELANGELO, diam. 50 mm, longueur 4,6 m
	<b>N999606 - OMEGA AQ 6</b> Set d'accessoires pour lisses AQ 6		<b>N999607 - OMEGA AT 70</b> Set d'accessoires pour AT 704/706
	<b>P120028 00001 - PCA N3</b> Profil en caoutchouc de protection (pare-chocs) inf. et sup. pour lisses de 3 m max.		<b>P120028 00002 - PCA N4</b> Profil en caoutchouc de protection (pare-chocs) inf. et sup. pour lisses de 4 m max.



## Automatic barriers - road barriers



### ACCESSOIRES RECOMMANDÉS

	<b>P120028 00003 - PCA N5</b> Profil en caoutchouc de protection (pare-chocs) inf. et sup. pour lisses de 5 m max.		<b>P120028 00004 - PCA N6</b> Profil en caoutchouc de protection (pare-chocs) inf. et sup. pour lisses de 6 m max.
	<b>P120028 00005 - PCA N8</b> Profil en caoutchouc de protection (pare-chocs) inf. et sup. pour lisses de 8 m max.		<b>P120006 - MCL LAMPO KIT</b> Feu clignotant intégré. Pour le fonctionnement, le KIT SCHEDA (CARTE) MCL est nécessaire
	<b>P120009 - SCHEDA MCL KIT</b> Carte de commande pour le KIT MCL LIGHT et le KIT MCL LAMPO		<b>P120005 00001 - MCL LIGHT KIT</b> Kit signalisation lumineuse (6 feux) pour lisse. À utiliser en combinaison avec PCA. Pour le fonctionnement, le KIT SCHEDA (CARTE) MCL est nécessaire
	<b>P120026 - ZFAF2</b> Agrafes additionnelles pour cimenter au sol les lyres modèles FAF2.		<b>P120023 - FAF 2</b> Lyre de repos pour lisses. À visser au sol.
	<b>D940008 - GA AQ AT</b> Lyre de repos mobile pour lisses AQ ou AT (pour les barrières mod. MOOVI, MICHELANGELO et GIOTTO) -		<b>D940009 - GAMA AQ AT</b> Lyre de repos mobile avec amortisseur intégré pour lisses AQ ou AT (pour les barrières mod. MOOVI, MICHELANGELO et GIOTTO) -
	<b>P120018 - THERMO</b> Résistance chauffante thermostatée pour les barrières GIOTTO BT A, MOOVI, MICHELANGELO BT A jusqu'à une température ambiante de -40 °C		<b>N190104 - BIR C</b> Bord de sécurité en caoutchouc (H 30 mm), prix au mètre
	<b>P125038 - MCL BT A BAT KIT</b> Kit batteries de secours pour les barrières MICHELANGELO BT A		<b>P111401 00001 - VENTIMIGLIA NS</b> Dispositif à infrarouge pour bords sensibles BIR C ou BAR C (conformes à la norme européenne EN 12978)
	<b>P111001 00003 - RME 2</b> Détecteur de masses métalliques bicanal en 230 V fourni avec socle		<b>D110926 00001 - SPIRA 2X1</b> Boucle magnétique 2 x 1 m

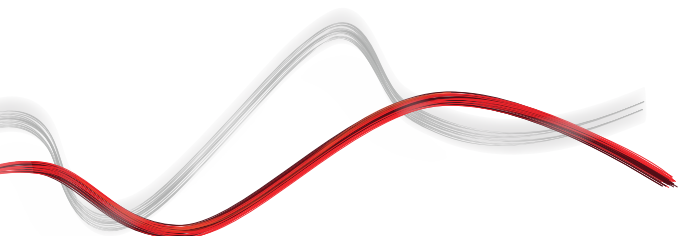



Automatic barriers - road barriers



## Qu'est-ce U-Link ?

La technologie qui vous offre une nouvelle puissance

U-Link, Universal Link est une plate-forme Bft unique qui vous permet de créer des écosystèmes technologiques.

Au sein de la Home Access Automation, elle vous permet de communiquer avec tous les dispositifs d'automatisation des accès domestiques, de n'importe quelle marque.

Ainsi, vous gagnerez du temps, vous contrôlerez le tout avec simplicité, bref, vous aurez l'esprit tranquille.

### Intuitive

Facile à installer et à utiliser

### Adaptable

Vous permet d'ajouter un nombre illimité de dispositifs

### Flexible

Vous permet de créer des groupes de produits interconnectés

### Pratique

Fonctionne avec ou sans connexion web

### Fonctionnelle

Vous pouvez contrôler les paramètres à distance via des applications dédiées





## Automatic barriers - road barriers



# Un schéma unique pour tout : découvrez cette technologie extraordinaire

Une plate-forme unique au monde, qui **permet de créer des écosystèmes technologiques** en offrant une large gamme de solutions pour différents secteurs.

Cette plate-forme propriétaire qui caractérise les produits Bft, grâce aux cartes B-Eba et au récepteur Clonix U-Link, s'adapte à l'ensemble des protocoles et des produits d'automatisme des accès (même les produits BFT non natifs U-Link ou non BFT), et s'applique à plusieurs domaines. De cette manière, chaque dispositif devient intelligent et peut être interconnecté avec d'autres systèmes grâce à un langage qui évolue de plus en plus vers l'universalité.



### U-Control HOME

U-Control HOME est l'application qui vous permet d'ouvrir le portail de votre maison, et de contrôler à distance les automatisations Bft via votre smartphone. La version IOS permet l'ouverture automatique de l'automatisme si vous vous trouvez à proximité.

### U-Base 2

Un logiciel pour installer, effectuer la maintenance et identifier facilement les dysfonctionnements des opérateurs compatibles U-Link, le tout avec simplicité et confort.



### U-SDK

U-SDK est l'application qui rend les automatismes Bft compatibles et faciles à intégrer à un réseau de gestion BMS pour la supervision de bâtiments.

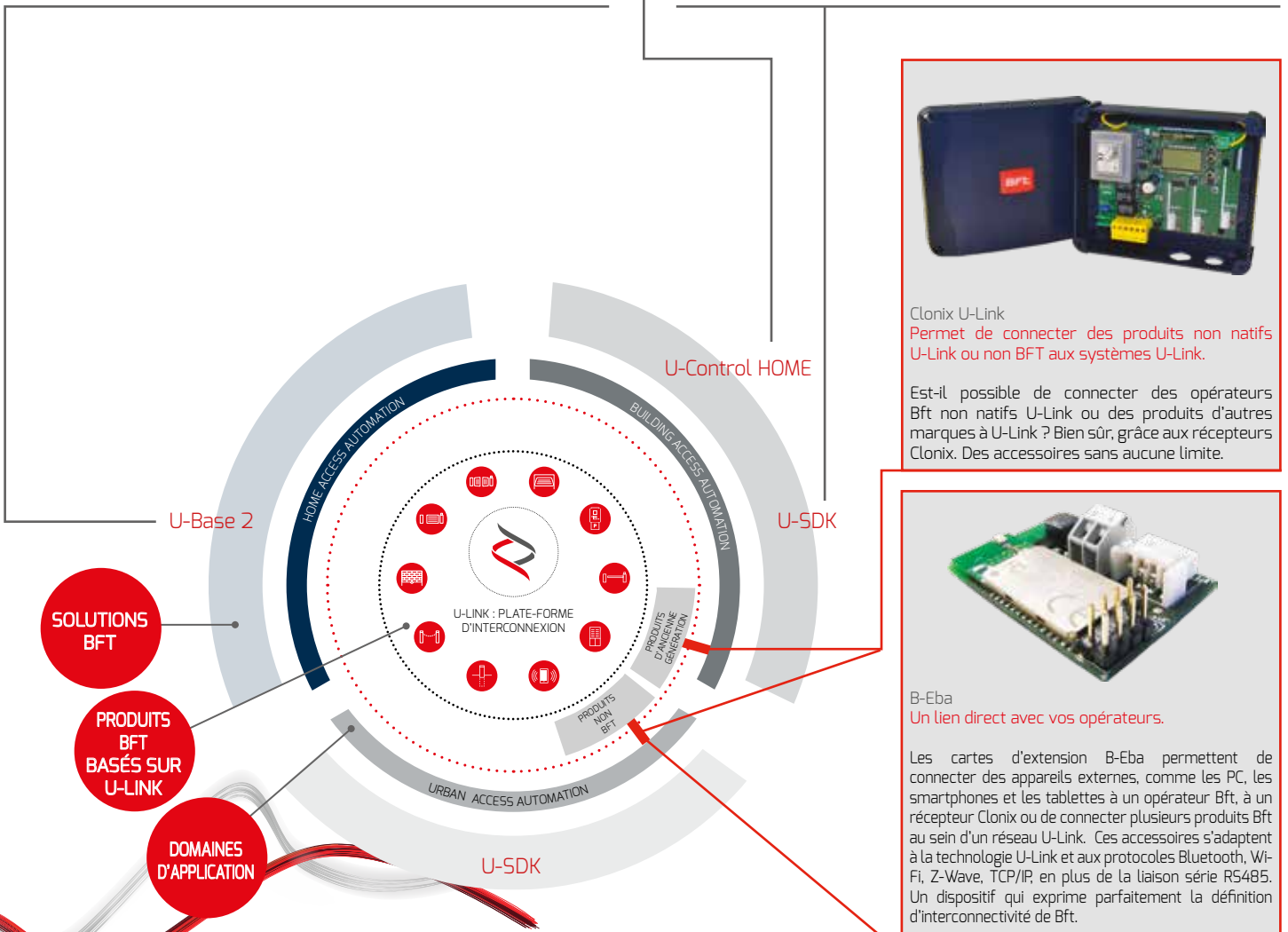

Clonix U-Link  
Permet de connecter des produits non natifs U-Link ou non BFT aux systèmes U-Link.

Est-il possible de connecter des opérateurs Bft non natifs U-Link ou des produits d'autres marques à U-Link ? Bien sûr, grâce aux récepteurs Clonix. Des accessoires sans aucune limite.



B-Eba  
Un lien direct avec vos opérateurs.

Les cartes d'extension B-Eba permettent de connecter des appareils externes, comme les PC, les smartphones et les tablettes à un opérateur Bft, à un récepteur Clonix ou de connecter plusieurs produits Bft au sein d'un réseau U-Link. Ces accessoires s'adaptent à la technologie U-Link et aux protocoles Bluetooth, Wi-Fi, Z-Wave, TCP/IP, en plus de la liaison série RS485. Un dispositif qui exprime parfaitement la définition d'interconnectivité de Bft.



