

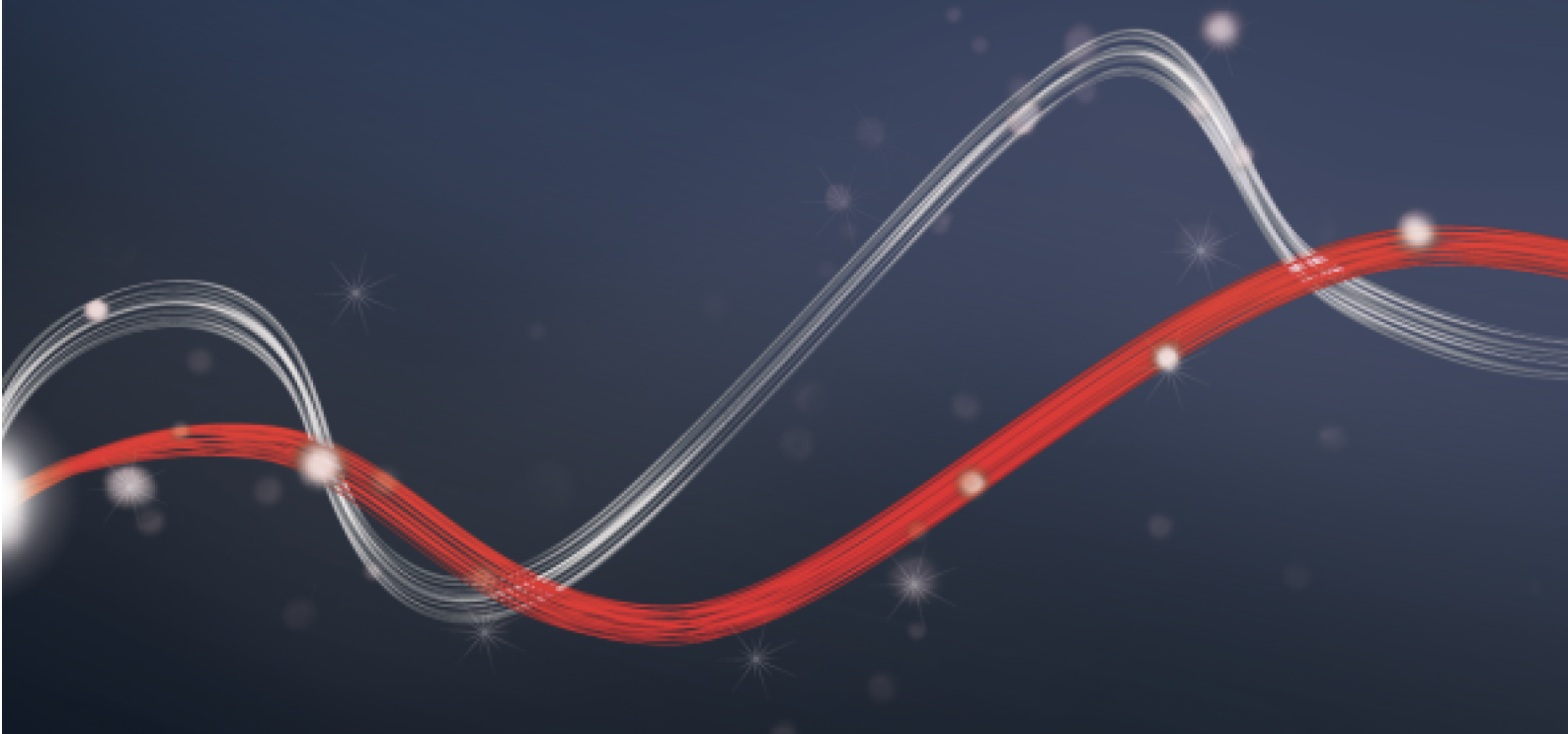

Be ahead



# SUB BT





# SUB BT



## Hydraulic automation systems for swing gates

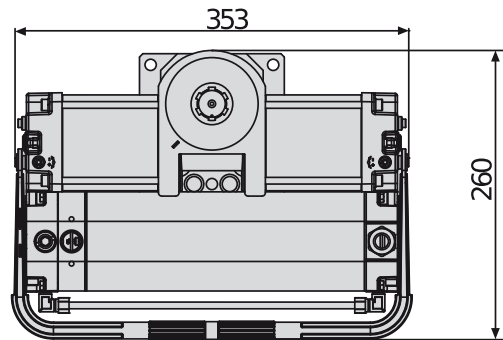
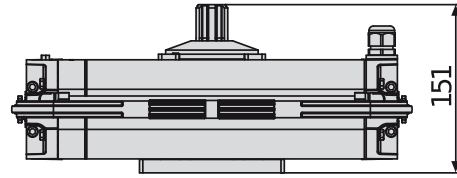

Opérateur hydraulique basse tension pour usage très intensif. S'intègrent parfaitement à n'importe quelle installation à usage résidentiel, industriel ou collectif.

Compact et robuste, il est destiné à automatiser des vantaux de portails battants jusqu'à 2,5 m de largeur et d'un poids maximum de 800 kg. Doté de butées mécaniques intégrées et de codeur virtuel, il garantit une sécurité anti-écrasement totale grâce au ralentissement électronique et au système intelligent de gestion du couple "D-Track"

### Caractéristiques importantes

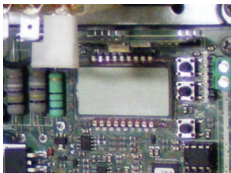

Centrales de commande avec écran de programmation et nouvelle programmation simplifiée par scénarios



Butées mécaniques réglables, incorporées à l'opérateur

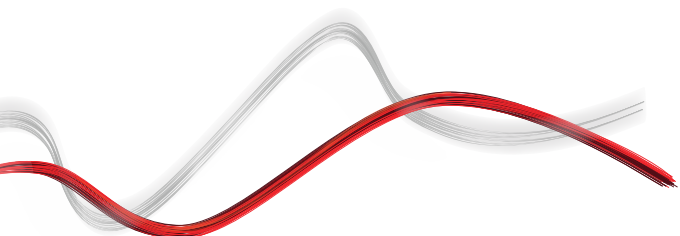



## Hydraulic automation systems for swing gates

### Caractéristiques importantes



La structure monobloc permet de réaliser des installations soignées et extrêmement fiables dans le temps.

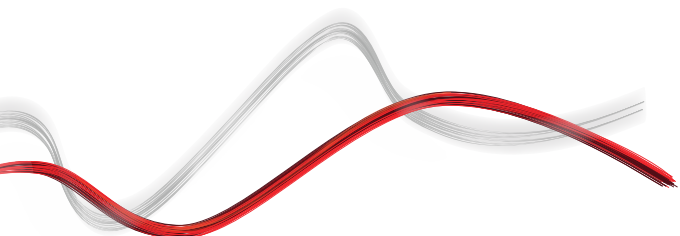



## Hydraulic automation systems for swing gates

### SUB BT

Code	Nom	Description
P930123 00001	SUB BT	Opérateur irréversible hydraulique enterré basse tension pour vantaux jusqu'à 2.5 m. 800 kg kg par vantail. D-Track

**THALIA P: Armoire de commande pour 1 ou 2 opérateurs 24 V, pour la motorisation de portails battants, électromécaniques et hydrauliques avec gestion serrure électrique, destinés à des systèmes particulièrement complexes**





#### D113747 00002 - THALIA P - Conseillée



- Alimentation carte : 230V monophasé
- Alimentation opérateurs : 24Vcc 180 W maxi pour chaque opérateur
- Caractéristiques principales : borniers amovibles avec nouveau repérage couleur, programmation simplifiée par scénarios avec écran et récepteur bicanal incorporé, sécurité anti-écrasement assurée par système intelligent "D-Track" de contrôle du couple, ralentissement en ouverture et en fermeture et auto-apprentissage à gestion électronique
- Fonctions principales : refermeture automatique, fermeture rapide, ouverture partielle, fonctionnement "homme mort", connexion directe alimentation serrure électrique et électro-aimant, connexion directe tranche 8K2.
- Application : armoire de commande à affichage pour 1 ou 2 opérateurs en 24 V
- Compatibilité : LIBRA C MA, LIBRA, LIBRA R, LIBRA MA R

	SUB BT
Centrale de commande	THALIA P
Alimentation carte	230 V
Tension du moteur	24 V
Puissance absorbée	300 W
Largeur max. du battant de porte/portail	2,50 m
Poids max. du battant de porte/portail	800 kg
Angle d'ouverture maximum	120 °
Temps de manœuvre	13 s
Ralentissement	Oui
Blocage	Hydraulique en ouverture/fermeture
Déblocage	Levier ou levier avec clé personnalisée
Réaction au choc	D-Track
Fréquence d'utilisation	très intensif
Degré de protection	IP67
Conditions environnementales	-20 ÷ 60 °C

## ACCESSOIRES RECOMMANDÉS

	 D113745 00002 - <b>THALIA</b> Armoire de commande à afficheur pour un ou deux opérateurs 24 V électromécaniques pour la motorisation de portails battants		D114094 00003 - <b>RADIUS LED BT A RO</b> Clignotant sans antenne incorporée pour moteurs alimentés en 24 V.
--	--	---	---



## Hydraulic automation systems for swing gates

### ACCESSOIRES RECOMMANDÉS

	D114093 00003 - <b>RADIUS LED BT A R1</b> Feu clignotant avec antenne incorporée pour moteurs alimentés en 24 V.		D114168 00003 - <b>RADIUS LED BT A R1 W</b> Clignotant avec antenne incorporée pour moteurs alimentés en 24 V. Lampe clignotante blanche.
	N733480 00001 - <b>FCS BT</b> Caisson de fondation pour les opérateurs de la série SUB BT		N733392 - <b>SCC</b> Dispositif de déblocage pour les opérateurs ELI AC A, ELI BT A et SUB BT avec clé à levier.
	N733502 - <b>SCP</b> Dispositif de déblocage pour les opérateurs ELI AC A, ELI BT A et SUB BT avec clé personnalisé.		P125020 - <b>BBT BAT</b> Kit batteries de secours pour les centrales THALIA et THALIA P



## Hydraulic automation systems for swing gates

# Qu'est-ce U-Link ?

La technologie qui vous offre une nouvelle puissance

U-Link, Universal Link est une plate-forme Bft unique qui vous permet de créer des écosystèmes technologiques.

Au sein de la Home Access Automation, elle vous permet de communiquer avec tous les dispositifs d'automatisation des accès domestiques, de n'importe quelle marque.

Ainsi, vous gagnerez du temps, vous contrôlerez le tout avec simplicité, bref, vous aurez l'esprit tranquille.

### Intuitive

Facile à installer et à utiliser

### Adaptable

Vous permet d'ajouter un nombre illimité de dispositifs

### Flexible

Vous permet de créer des groupes de produits interconnectés

### Pratique

Fonctionne avec ou sans connexion web

### Fonctionnelle

Vous pouvez contrôler les paramètres à distance via des applications dédiées



## Hydraulic automation systems for swing gates

# Un schéma unique pour tout : découvrez cette technologie extraordinaire

Une plate-forme unique au monde, qui **permet de créer des écosystèmes technologiques** en offrant une large gamme de solutions pour différents secteurs.

Cette plate-forme propriétaire qui caractérise les produits Bft, grâce aux cartes B-Eba et au récepteur Clonix U-Link, s'adapte à l'ensemble des protocoles et des produits d'automatisme des accès (même les produits BFT non natifs U-Link ou non BFT), et s'applique à plusieurs domaines. De cette manière, chaque dispositif devient intelligent et peut être interconnecté avec d'autres systèmes grâce à un langage qui évolue de plus en plus vers l'universalité.

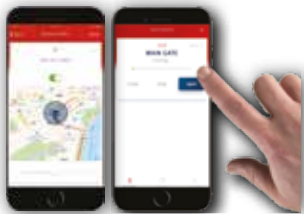

### U-Control HOME

U-Control HOME est l'application qui vous permet d'ouvrir le portail de votre maison, et de contrôler à distance les automatisations Bft via votre smartphone. La version IOS permet l'ouverture automatique de l'automatisme si vous vous trouvez à proximité.

### U-Base 2



Un logiciel pour installer, effectuer la maintenance et identifier facilement les dysfonctionnements des opérateurs compatibles U-Link, le tout avec simplicité et confort.

### U-SDK



U-SDK est l'application qui rend les automatismes Bft compatibles et faciles à intégrer à un réseau de gestion BMS pour la supervision de bâtiments.

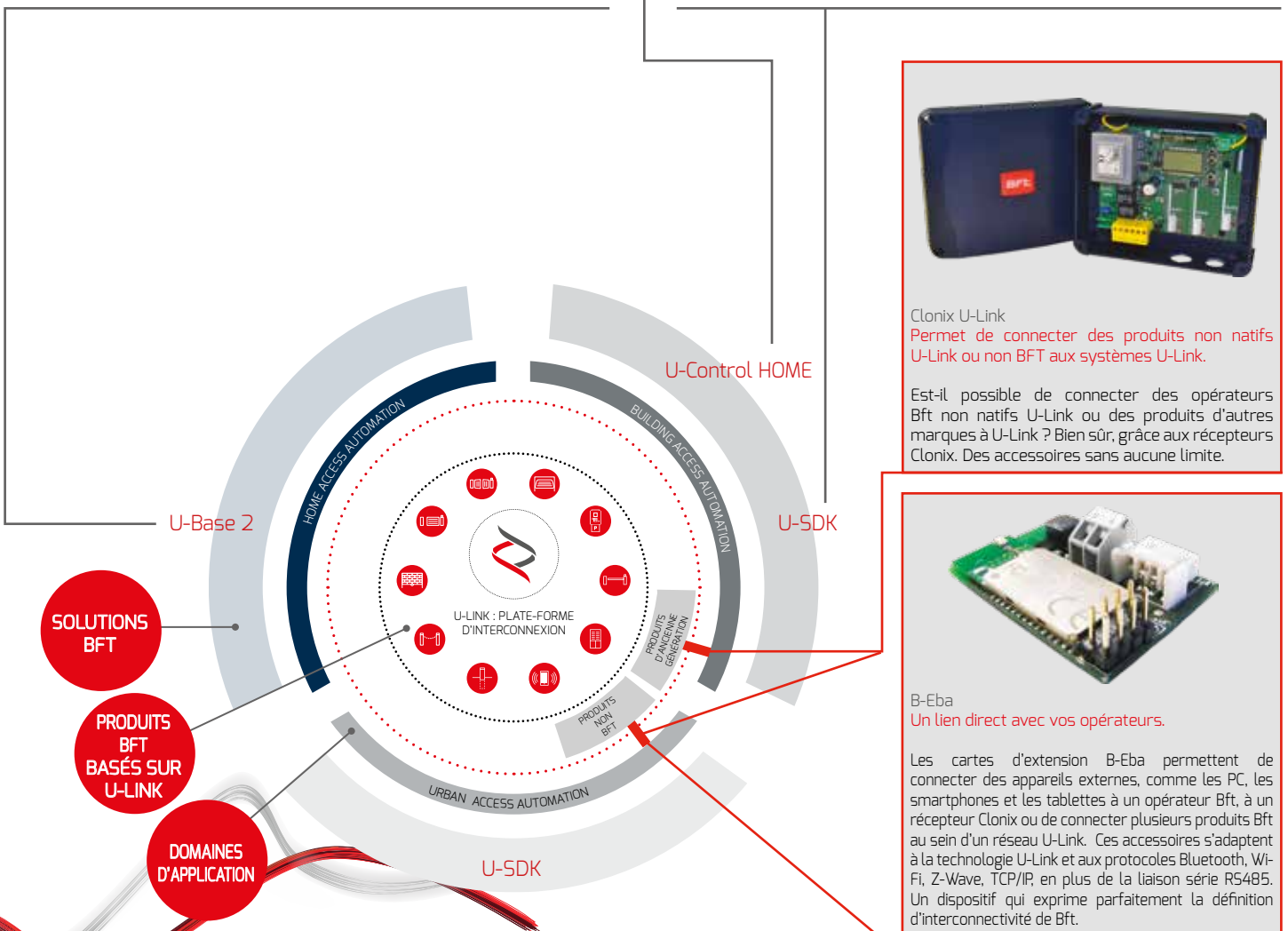

Clonix U-Link  
Permet de connecter des produits non natifs U-Link ou non BFT aux systèmes U-Link.

Est-il possible de connecter des opérateurs Bft non natifs U-Link ou des produits d'autres marques à U-Link ? Bien sûr, grâce aux récepteurs Clonix. Des accessoires sans aucune limite.



B-Eba  
Un lien direct avec vos opérateurs.

Les cartes d'extension B-Eba permettent de connecter des appareils externes, comme les PC, les smartphones et les tablettes à un opérateur Bft, à un récepteur Clonix ou de connecter plusieurs produits Bft au sein d'un réseau U-Link. Ces accessoires s'adaptent à la technologie U-Link et aux protocoles Bluetooth, Wi-Fi, Z-Wave, TCP/IP, en plus de la liaison série RS485. Un dispositif qui exprime parfaitement la définition d'interconnectivité de Bft.

