

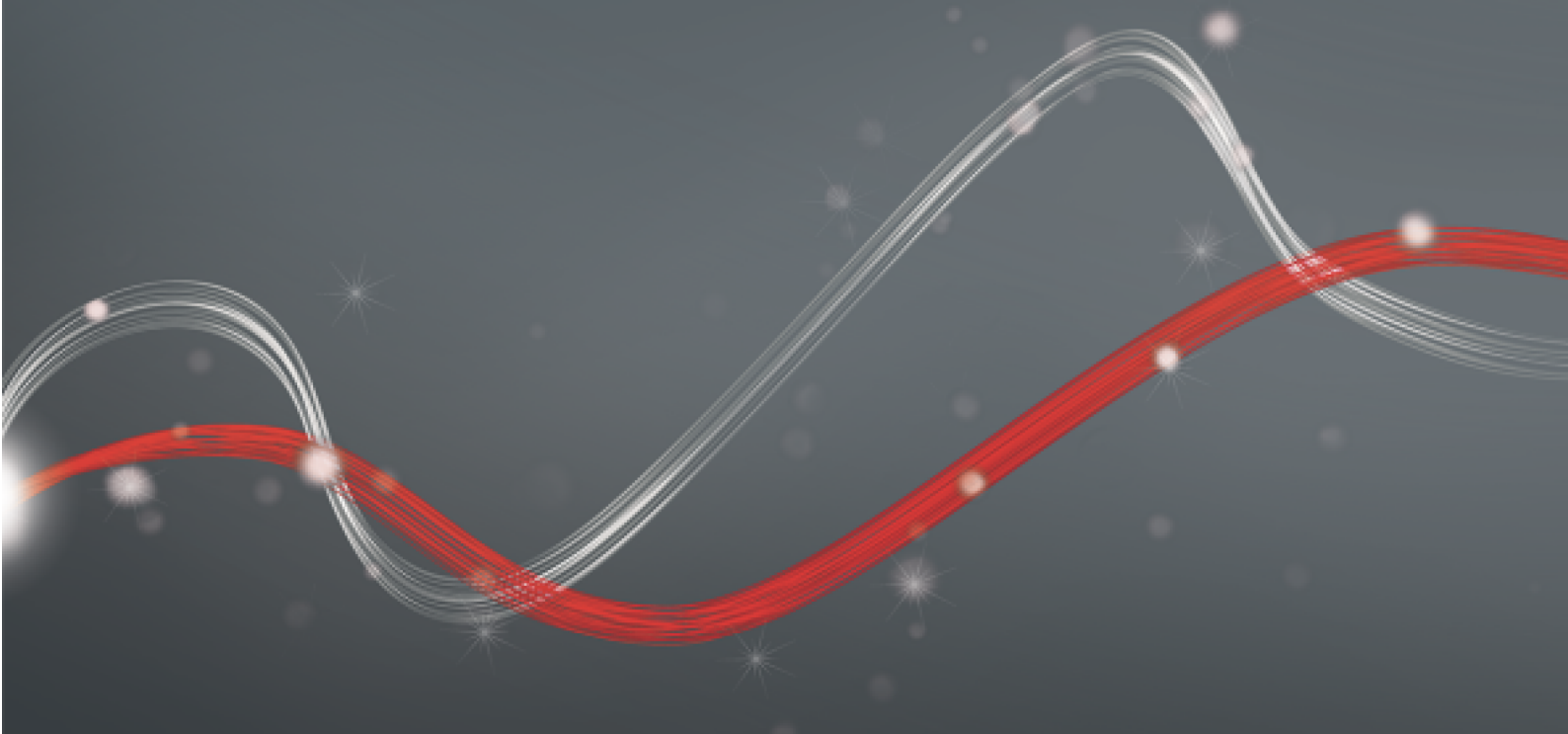

Be ahead



ICARO ULTRA AC A





Sliding gate automation systems



Empowered by
U-LINK

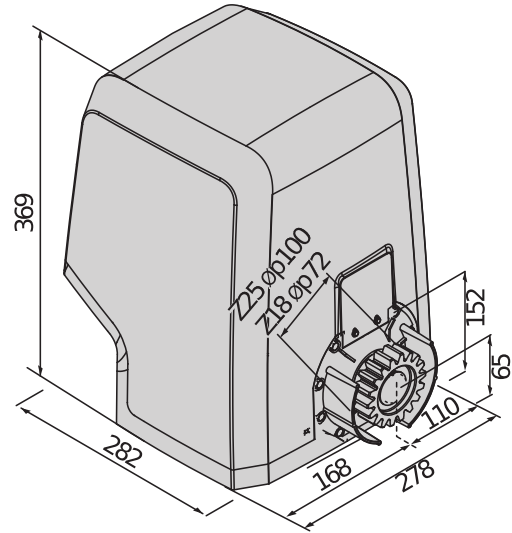

Opérateurs 230 V pour portails coulissants à usage très intensif extrêmement solides et performants, grâce à la transmission à bain d'huile. Contrôle intelligent du couple par le biais de la technologie D-track et d'un codeur absolu, pour maximiser la précision du mouvement. Centrale pré-équipée pour supporter le protocole de communication U-link et la fonction anti-effraction. La centrale de commande gère l'optimisation de la sécurité, grâce au système exclusif de limitation du couple équipant les opérateurs pour assurer leur conformité aux spécifications de la norme européenne NF EN 13-241-1 (qui remplace la norme française NF P 25362).

AVANTAGES

Centrale pré-équipée pour utiliser le protocole de communication U-link et la fonction anti-effraction.

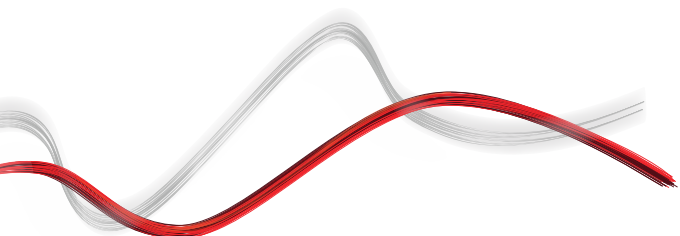





Sliding gate automation systems



ICARO ULTRA AC A

Code	Nom	Description
P925238 00002	ICARO ULTRA AC A2000	 Opérateur 230 V pour la motorisation de portails coulissants jusqu'à 2000 kg avec codeur absolu. Vitesse du vantail 9 m/min. Fin de course Magnétique. Doté d'un embrayage mécanique de sécurité, de la gestion du couple par la technologie D-track et d'un réducteur à bain d'huile. Centrale pré-équipée pour utiliser le protocole de communication U-link et la fonction anti-effraction. 

LEO B CBB L02: Centrale de commande incorporée pour 1 opérateur 230 V pour portails coulissants

LEO B CBB L02 - Intégrée



- Centrale de commande incorporée pour 1 opérateur 230 V pour portails coulissants
- Application : centrale de commande pour 1 opérateur 230 V pour la motorisation de portails coulissants
- Alimentation carte : 230V monophasé
- Alimentation opérateur : 230 V 750 W
- Caractéristiques principales : borniers amovibles avec nouveaux coloris standard, programmation simplifiée par scénarios sur écran, récepteur bicanal incorporé, sécurité anti-écrasement basée sur le système intelligent "D-Track" de contrôle du couple, ralentissement en ouverture et en fermeture
- Fonctions principales : refermeture automatique, fermeture rapide, ouverture piétonne

	ICARO ULTRA AC A2000
Centrale de commande	LEO B CBB L03
Alimentation carte	230 V
tension d'alimentation	230 V
Puissance absorbée	750 W
poids max. du portail	2000 kg
Vitesse du portail	9 m/min
Type de fin de course	Magnétique
Module pignon	4
Ralentissement	Oui
Blocage	Mécanique
Déblocage	À levier avec clé personnalisée
Réaction au choc	Embrayage mécanique + codeur
Fréquence d'utilisation	très intensif
Degré de protection	IP55
Conditions environnementales	-20 ÷ 55 °C

ACCESSOIRES RECOMMANDÉS

 <p>D221073 - CP Crémaillère en nylon armé, module 4, section 22 x 22 mm, longueur 1 m, fixation par vis avec oeillets de réglage Capacité maximale 600 kg.</p>	 <p>D114093 00002 - RADIUS LED AC A R1 Feu clignotant avec antenne incorporée pour moteurs alimentés en 230 V.</p>
 <p>D114094 00002 - RADIUS LED AC A RO Clignotant sans antenne incorporée pour moteurs alimentés en 230 V.</p>	 <p>N999320 - CVZ-S Crémaillère en acier, module 4, section 30 x 8 mm, longueur 1 m, fixation par vis avec supports Capacité maximale 800 kg.</p>



Sliding gate automation systems



ACCESSOIRES RECOMMANDÉS

	D571054 - CFZ Crémaillère en acier zingué, module 4, section 22 x 22 mm, longueur 2 m, fixation par souder Capacité maximale 2000 kg.		D571053 - CVZ Crémaillère en acier, module 4, section 30 x 12 mm, longueur 1 m, fixation par vis sur les supports Capacité maximale 1000 kg.
	P125018 - THEKE B PRA 01 Caisson métallique de protection pour les opérateurs coulissants séries ARES et ICARO		P111468 - B EBA RS 485 LINK Carte d'extension pour la connexion d'une série de centrales de commande avec gestion des commandes via une liaison série

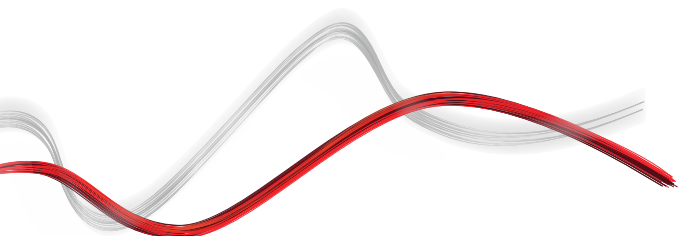



Sliding gate automation systems



Qu'est-ce U-Link ?

La technologie qui vous offre une nouvelle puissance

U-Link, Universal Link est une plate-forme Bft unique qui vous permet de créer des écosystèmes technologiques.

Au sein de la Home Access Automation, elle vous permet de communiquer avec tous les dispositifs d'automatisation des accès domestiques, de n'importe quelle marque.

Ainsi, vous gagnerez du temps, vous contrôlerez le tout avec simplicité, bref, vous aurez l'esprit tranquille.

Intuitive

Facile à installer et à utiliser

Adaptable

Vous permet d'ajouter un nombre illimité de dispositifs

Flexible

Vous permet de créer des groupes de produits interconnectés

Pratique

Fonctionne avec ou sans connexion web

Fonctionnelle

Vous pouvez contrôler les paramètres à distance via des applications dédiées



Sliding gate automation systems



Un schéma unique pour tout : découvrez cette technologie extraordinaire

Une plate-forme unique au monde, qui **permet de créer des écosystèmes technologiques** en offrant une large gamme de solutions pour différents secteurs.

Cette plate-forme propriétaire qui caractérise les produits Bft, grâce aux cartes B-Eba et au récepteur Clonix U-Link, s'adapte à l'ensemble des protocoles et des produits d'automatisme des accès (même les produits BFT non natifs U-Link ou non BFT), et s'applique à plusieurs domaines. De cette manière, chaque dispositif devient intelligent et peut être interconnecté avec d'autres systèmes grâce à un langage qui évolue de plus en plus vers l'universalité.



U-Control HOME

U-Control HOME est l'application qui vous permet d'ouvrir le portail de votre maison, et de contrôler à distance les automatisations Bft via votre smartphone. La version IOS permet l'ouverture automatique de l'automatisme si vous vous trouvez à proximité.

U-Base 2

Un logiciel pour installer, effectuer la maintenance et identifier facilement les dysfonctionnements des opérateurs compatibles U-Link, le tout avec simplicité et confort.



U-SDK

U-SDK est l'application qui rend les automatismes Bft compatibles et faciles à intégrer à un réseau de gestion BMS pour la supervision de bâtiments.

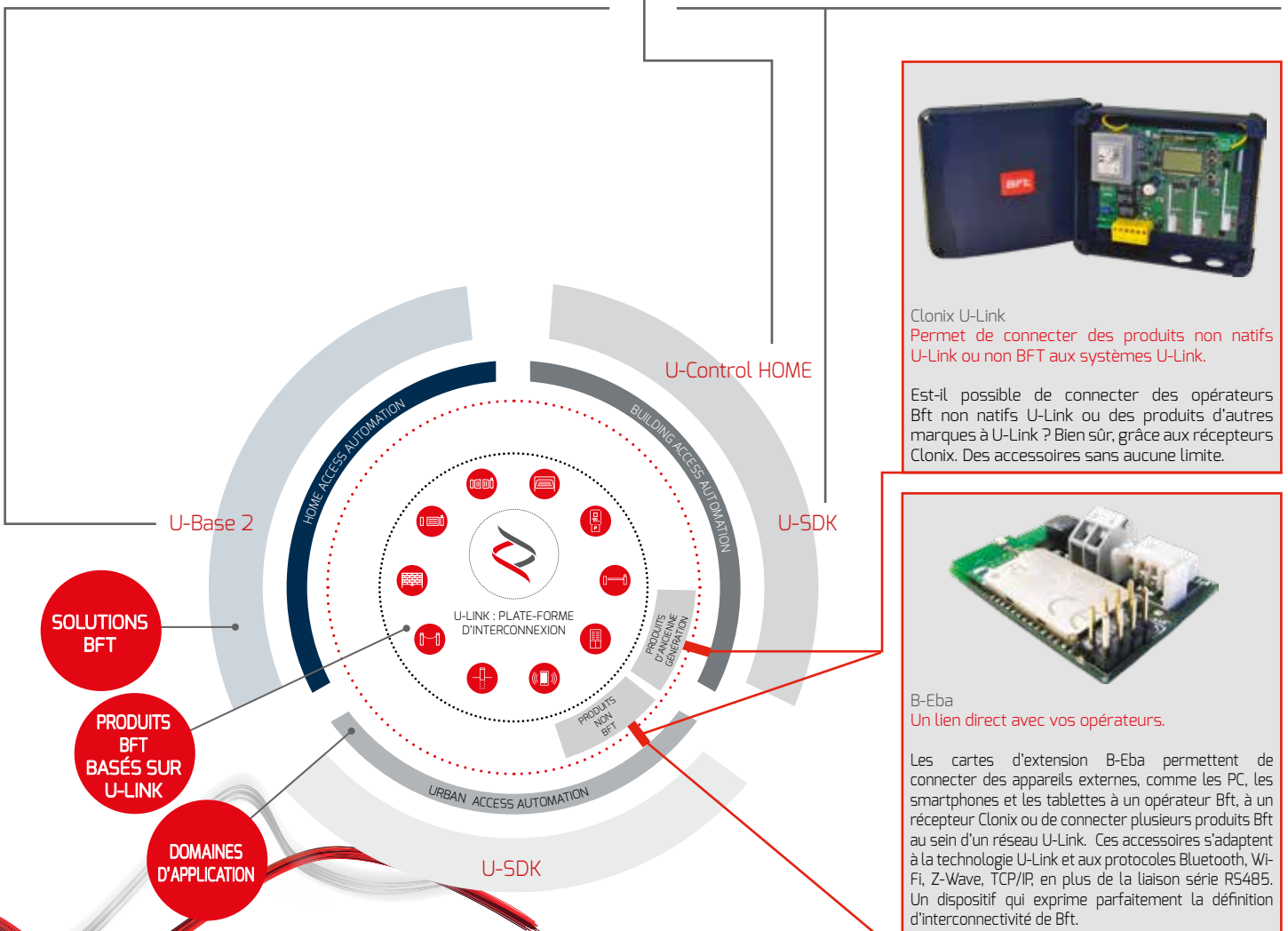

Clonix U-Link
Permet de connecter des produits non natifs U-Link ou non BFT aux systèmes U-Link.

Est-il possible de connecter des opérateurs Bft non natifs U-Link ou des produits d'autres marques à U-Link ? Bien sûr, grâce aux récepteurs Clonix. Des accessoires sans aucune limite.



B-Eba
Un lien direct avec vos opérateurs.

Les cartes d'extension B-Eba permettent de connecter des appareils externes, comme les PC, les smartphones et les tablettes à un opérateur Bft, à un récepteur Clonix ou de connecter plusieurs produits Bft au sein d'un réseau U-Link. Ces accessoires s'adaptent à la technologie U-Link et aux protocoles Bluetooth, Wi-Fi, Z-Wave, TCP/IP, en plus de la liaison série RS485. Un dispositif qui exprime parfaitement la définition d'interconnectivité de Bft.

