

Notice d'installation

SYSTEME EVOLUTION

SOMMAIRE

CHAPITRES	MENUS	OBJETS	PAGES
Description du système		Descriptif d'un système EVOLUTION	3
Éléments compatibles		Réseau TCP/IP EVOLUTION	4
		Bus lecteur EVOLUTION / Bus RS485 EVOLUTION	5
Configuration et câblage		Unité Centrale CT-EVOLUTION	6
		Bus lecteur POWER	7
		Unité Centrale POWER-EVOLUTION	8
		Bus lecteur POWER	9
		Unité de traitement local CP-ELA	10
		Interface ascenseur IO8-ELA	12
Règles de câblage		Type et longueur de câble	13
		Organisation du bus RS485	13
		Arborescence d'un système	14
Descriptif des fonctions		Abréviations du menu déroulant	15
		Descriptif des menus et sous menus	16
		Fonctions communication avec le logiciel	17
Programmation		Configuration usine	18
		Entrée-Sortir-Naviguer dans le menu programmation	19
	UTILISATEURS	Création des codes secrets d'utilisateurs	20
		Création de badges d'utilisateurs	21
		Création de télécommandes d'utilisateurs	21
	EDITER	Edition écran des mouvements historiques système	22
	PERIPHERIQUES	Identifier un périphérique dans le bus de la centrale	22
		Contrôle de l'état des périphériques sur le bus de la centrale	23
	RELAIS	Temporisation de relais	24
	CODE MAÎTRE	Création des codes maîtres système	24
	OPTIONS	Définition de la langue d'affichage	25
		Reconnaissance des badges inconnus	25
		Forçage du type d'accès	25
		Configuration TCP/IP classique	26
		Configuration TCP/IP avancée	26
	EVACUATION	Création des plans d'évacuation	27
	RELATIONS	Création des relations d'entrée et de sortie	28
	ACCES LIBRE	Création d'un accès libre	28
	ANTPASSBACK	Réinitialisation d'un utilisateur ou d'un groupe d'accès suite blocage antipassback	29
		Création de zone	29
		Création de sous-zone	30
		Réinitialisation automatique de l'antipassback	30
		Antitimeback	31
	COMPTEUR	Création de compteur de zones et sous zones	31
	VISITE	Création d'utilisateur de type visiteur	32
	HORAIRES	Création de planning horaire	32
	PROFILS D'ACCÈS	Création de profil d'accès	33
	GROUPES D'ACCÈS	Création de groupes d'accès	34
	DATE/HEURE	Réglage de l'horloge interne	35
	EFFACER	Effacement d'utilisateur	36
		Effacement de mouvements historiques	36
		Retour à l'état initial	36
	Accessoires		Lecteur interne LE-EM
		Lecteur interne LE-MI	38
		Interface prolongateur de bus : PROBUS	39
		Circuit protection RS485 - Wiegand - dataClock : SEPRO	41
Utiles		Programmation rapide	42
		Fonctions internes et relations entrée-sortie	43
		Compatibilité produits	44
		Fonctionnement du voyant jaune d'un périphérique	44

DESCRIPTION DU SYSTÈME

Les systèmes de contrôle d'accès série **EVOLUTION** sont construits sur la base d'un bus de terrain ELA de type RS485.

Les unités centrales de la série **EVOLUTION** ont la capacité de gérer chacune jusqu'à 30 interfaces contrôleurs de portes et 30 caméras vidéo IP.

16 unités centrales de la série **EVOLUTION** peuvent être mises en réseau USB ou TCP/IP afin de passer à une capacité de gestion de 480 portes et 480 caméras vidéo IP.

Les unités centrales de la série **EVOLUTION** disposent de leur propre IHM, rendant ainsi l'utilisation d'un logiciel déporté optionnel dans le cadre d'une simple gestion des accès.

Les interfaces contrôleurs de porte sont fonctionnelles à 100% en cas de mode dégradé, c'est-à-dire après plus de 10 secondes de perte de communication avec l'unité centrale.



Les interfaces contrôleurs de porte, collectent les données de supervision de la porte à savoir :

- Une entrée format Data&Clock ou Wiegand 26 à 40 bit, pour la gestion du lecteur.
- Une entrée DDS (demande de sortie) pour la gestion d'un bouton poussoir.
- Une entrée inhibition pour la mise en sommeil du lecteur ou la gestion de SAS.
- Une entrée programmable pouvant être affectée à la supervision de la porte.
- Une sortie relais inverseur pour le verrouillage/déverrouillage de la porte.
- Une sortie relais inverseur programmable, disponible.





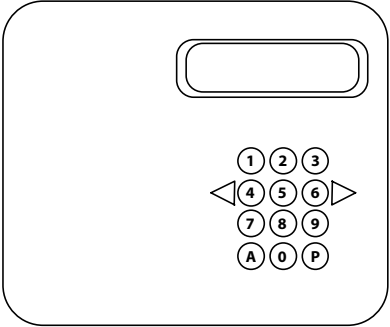
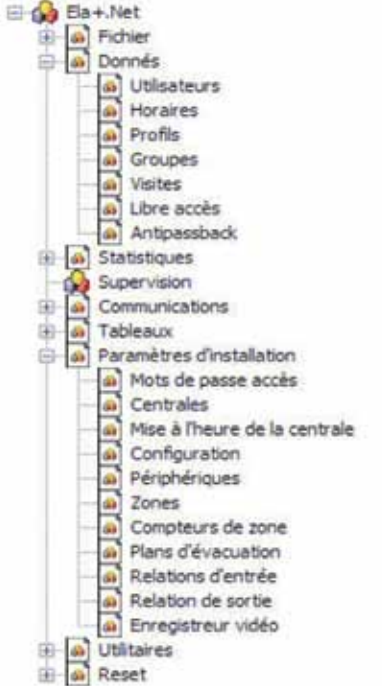



Les unités centrales de la série **EVOLUTION** disposent d'une capacité de gestion pour 3000 utilisateurs et de 4500 événements stockés en mode hors ligne.

Le principe de fonctionnement et les capacités avancées du système sont développés à la suite.





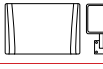

Éléments compatibles dans le réseau TCP/IP de l'installation EVOLUTION

<p>CT-EVOLUTION POWER-EVOLUTION (Voir connexion et programmation à la suite)</p>	<p>UC : Unité de traitement centrale à partir de laquelle se construit le bus terrain. Jusqu'à 16 centrales peuvent être mises en réseau pour constituer une installation de 480 lecteurs.</p>	
<p>LOG-EV2 (Voir manuel produit associé)</p>	<p>SOFT : Logiciel d'exploitation mono- poste du système EVOLUTION. Jusqu'à 100 sites Contrôle d'Accès et Vidéo</p>	
<p>NVR-série 7000 (Voir manuel produit associé)</p>	<p>NVR : Enregistreur vidéo IP pour caméras IP. Modèles 4 – 8 – 16 – 32 voies. Jusqu'à 50 enregistreurs en réseau EVOLUTION</p>	
<p>PANASONIC NV200</p>	<p>NVR : Enregistreur vidéo IP pour caméras IP. 16 voies</p>	

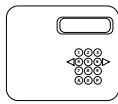
Lecteurs compatibles avec l'unité de traitement local CP-ELA

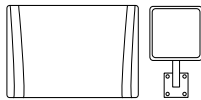
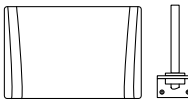
SUN-S-WDT (Voir manuel produit associé)	Clavier anti vandale, électronique résinée, connecteur à borne, boîtier METAL. Gestion du code site. Programmable Wiegand ou DataClock	
LECFI-WDT , LECFEM-WDT , LECFIEM-WDT (Voir manuel produit associé)	Proximité 13.56MHz, électronique résinée, connecteur à borne, boîtier ABS. Programmable Wiegand ou DataClock	
RX-MIFARE-WDT (Voir manuel produit associé)	Clavier et Proximité 13.56MHz, connecteur à borne, boîtier ABS. Programmable Wiegand ou DataClock	
PPROX-WDT (Voir manuel produit associé)	Proximité 125KHz, électronique résinée, sortie câblée, boîtier ABS. Commutable Wiegand ou DataClock	
TPROX-WDT (Voir manuel produit associé)	Proximité 125KHz, électronique résinée, sortie câblée, boîtier METAL. Commutable Wiegand ou DataClock	
Série BIOMAT EM et MIFARE (Voir manuel produit associé)	Code ou Badge et Proximité 125KHz, Badge et Proximité 13.56MHz Connecteur à borne, boîtier ZAMAC Commutable Wiegand ou DataClock	
Série RT-WDT 868MHz et 2.45GHz (Voir manuel produit associé)	Récepteur 1 voie radio, boîtier ABS, gestion du code site. Commutable Wiegand ou DataClock.	
Série LP- WDT 868MHz et 2.45GHz (Voir manuel produit associé)	Longue portée VL 1 voie, boîtier ABS Gestion du code site. Commutable Wiegand ou DataClock	
SEPRO (Voir connexion et programmation à la suite)	Interface de protection série pour liaison RS485, WIEGAND et DATALOCK.	
Autres technologies	Dataclock 10 ou 13 digits Wiegand 26 bits	

Eléments compatibles sur le bus RS485 de la centrale EVOLUTION

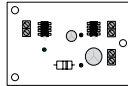
CT-EVOLUTION POWER-EVOLUTION (Voir connexion et programmation à la suite)	UC : Unité de traitement centrale à partir de laquelle se construit le bus terrain. Il ne peut y avoir qu'une seule centrale sur un bus terrain.	
CP-ELA (Voir connexion et programmation à la suite)	UTL : Unité de traitement local pour une porte. Gestion d'un lecteur Wiegand ou DataClock, du contact de porte, du bouton poussoir, du relais de gâche.	
LP245-AT LP245 LP868 (Voir manuel produit associé)	UTL+LECT : Unité de traitement local pour une porte. Inclut un lecteur longue portée. Gestion du contact de porte, du bouton poussoir, du relais de gâche.	
RT245-AT RT245 RT868 (Voir manuel produit associé)	UTL+LECT : Unité de traitement local pour une porte. Inclut un récepteur radio. Gestion du contact de porte, du bouton poussoir, du relais de gâche.	
BIOMAT-EM BIOMAT-MIFARE (Voir manuel produit associé)	UTL+ LECT : Unité de traitement local pour une porte. Inclut un lecteur proximité, un clavier, un capteur d'empreinte. Gestion du contact de porte, du bouton poussoir, du relais de gâche.	
RX-MIFARE (Voir manuel produit associé)	UTL+ LECT : Unité de traitement local pour une porte. Inclut un lecteur proximité et un clavier. Gestion du contact de porte, du bouton poussoir, du relais de gâche.	
IO8-ELA (Voir manuel produit associé)	Interface d'extension de 8 entrées et 8 sorties programmables.	
PROBUS (Voir connexion et programmation à la suite)	Interface extension de bus + 1000m. 2 interfaces maximum par bus.	

Rappel des caractéristiques principales





- Concentrateur de segments jusqu'à 30 interfaces ou portes
- Gestion jusqu'à 30 caméras vidéo IP par interface contrôle d'accès
- 4 interfaces de communication intégrées :
 - USB de type 2 pour la communication avec le PC
 - RS485 connexion des interfaces et terminaux de porte sur 1200 m
 - RJ45 connexion au réseau TCP/IP LAN ou WAN intégré
- Mémorisation de 4500 événements
- Montage à l'intérieur en environnement sec uniquement
- Variation de température : 0° à +50°C.
- Support équipé d'un commutateur d'alarme de sabotage
- Dimensions : H175 x L225 x P40 mm
- Alimentation : 12/24 CA/CC
- Consommation électrique : 200 mA
- Gestion de 32 groupes d'accès
- Gestion de 128 profils d'accès
- Gestion de 30 plages horaires, jour fériés, congés, Hiver/Eté
- Antipassback assoupli ou renforcé avec chemin d'accès
- Lecteur intégrable pour l'enrôlement des badges utilisateurs

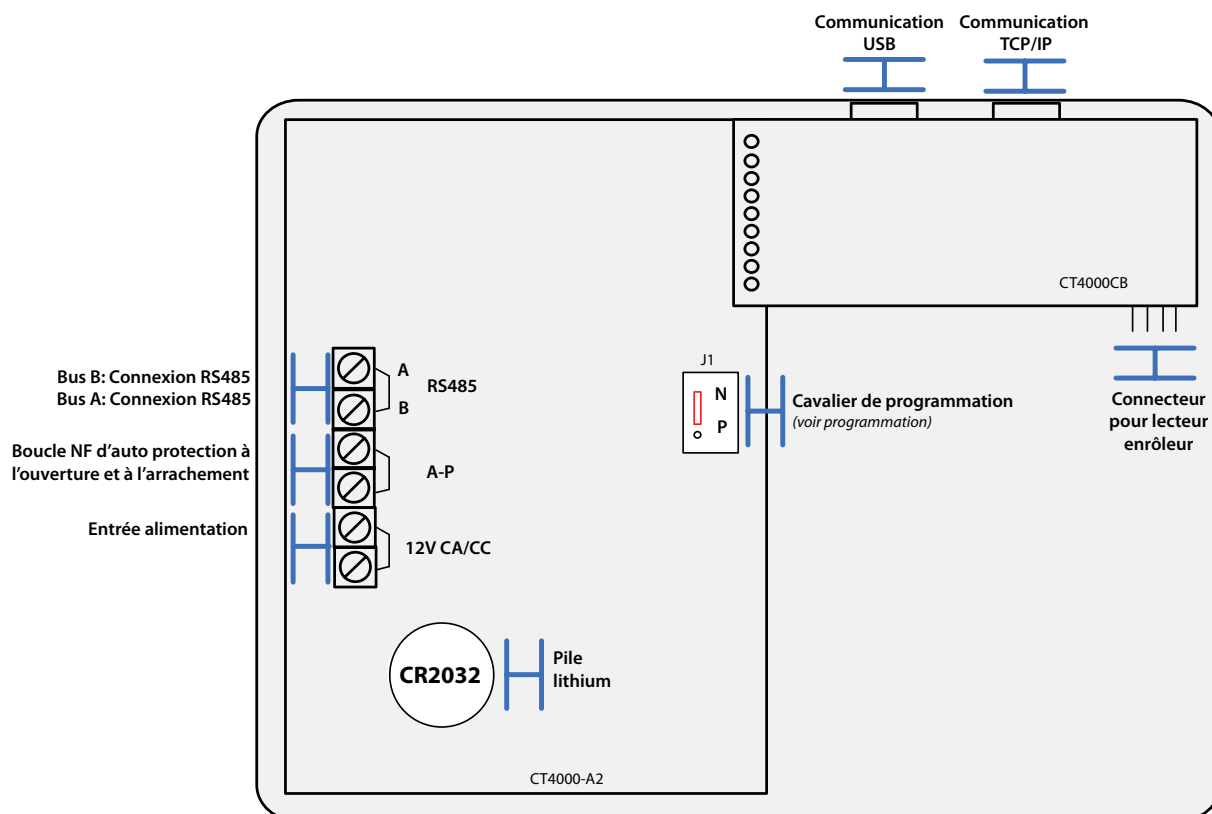

Vue d'ensemble de la connectique

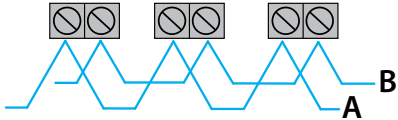

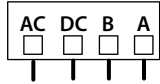
Vue détaillée de la connectique

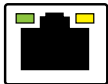
Le bus de communication	Le bus de communication avec la centrale et les autres interfaces constituant l'installation est un bus droit polarisé, dont la longueur ne peut excéder 1000m sans passer par des boosters de bus. La connexion s'effectue entre les bornes A et B des différentes interfaces.	
L'alimentation	L'interface doit être alimentée par une alimentation 12 /24v continue et secourue par une batterie. Les bornes d'alimentation ne sont pas polarisées.	
L'auto protection	Les bornes A et B suivent l'état du micro-interrupteur positionné sur la carte mère. Sous pression le contact est normalement fermé. Hors pression le contact est normalement ouvert .Cette information peut être renvoyée vers une centrale d'alarme.	
Le connecteur pour lecteur enrôleur	Un lecteur enrôleur peut être inséré sur la carte CT4000CB pour l'enrôlement de badges 125KHz avec le lecteur LE-EM et 13.56MHz avec le lecteur LE-MI	
Connecteur USB	Connecteur USB femelle dédié à la communication locale avec un ordinateur. Le logiciel d'exploitation de la centrale est alors nécessaire.	
Connecteur RJ45	Connecteur RJ45 femelle dédié à la communication locale ou distante avec un ordinateur. Le logiciel d'exploitation de la centrale est alors nécessaire.	

Option complémentaire disponible

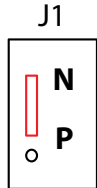
Activation du mode secours	<p>En cas de perte ou d'oubli du code maître d'entrée en programmation, il est possible d'ouvrir le mode programmation par forçage:</p> <ul style="list-style-type: none"> - Couper l'alimentation de la centrale - Placer J1 de la centrale sur P - Rétablir l'alimentation - Replacer J1 de la centrale sur N - bip,bip, <p>La centrale est maintenant en mode programmation, il ne reste qu'à programmer un nouveau code maître.</p>	
-----------------------------------	--	---

Aucun adressage n'est nécessaire.

La centrale est par défaut configurée en adresse 32 (cette adresse n'est pas visible et ne peut être modifiée)

L'adressage de l'accessoire lecteur enrôleur pour centrale version ABS.

L'ensemble doit être sous tension. L'interface doit être insérée sur le connecteur interne à la centrale.

- Dans le chapitre IDENTIFIÉRIER PÉRIPHÉRIQUE de la centrale, indiquer alors l'adresse unique du périphérique ainsi que son type.

(Voir tableau : Valeurs à programmer)

- Puis valider par A, le périphérique est fonctionnel.

Valeurs à programmer

PER (périphérique)	TYP (type)	P (protection)	S (sortie)	E (entrée)
Taper 31	Activation : Taper 2 Suppression : Taper 0	Sans objet	Sans objet	Sans objet

Rappel des caractéristiques principales



- Concentrateur de segments jusqu'à 30 interfaces ou portes
- Gestion jusqu'à 30 caméras vidéo IP par interface contrôle d'accès
- 4 interfaces de communication intégrées :
 - RS232 connexion d'une imprimante (25 mètres au maximum)
 - USB de type 2 pour la communication avec le PC
 - RS485 connexion des interfaces et terminaux de porte sur 1200 m
 - RJ45 connexion au réseau TCP/IP LAN ou WAN intégré
- Mémorisation de 4500 événements
- Montage à l'intérieur en environnement sec uniquement
- Variation de température : 0° à +50°C.
- Support équipé d'un commutateur d'alarme de sabotage
- Dimensions : H300 x L400 x P110mm
- Alimentation : 220V 13.8V 2A
- Capacité de batterie: de 8AH a 17AH
- Consommation électrique : 200 mA
- Gestion de 32 groupes d'accès
- Gestion de 128 profils d'accès
- Gestion de 30 plages horaires, jour fériés, congés, Hiver/Eté
- Antipassback assoupli ou renforcé avec chemin d'accès
- Lecteur intégrable pour l'enrôlement des badges utilisateurs

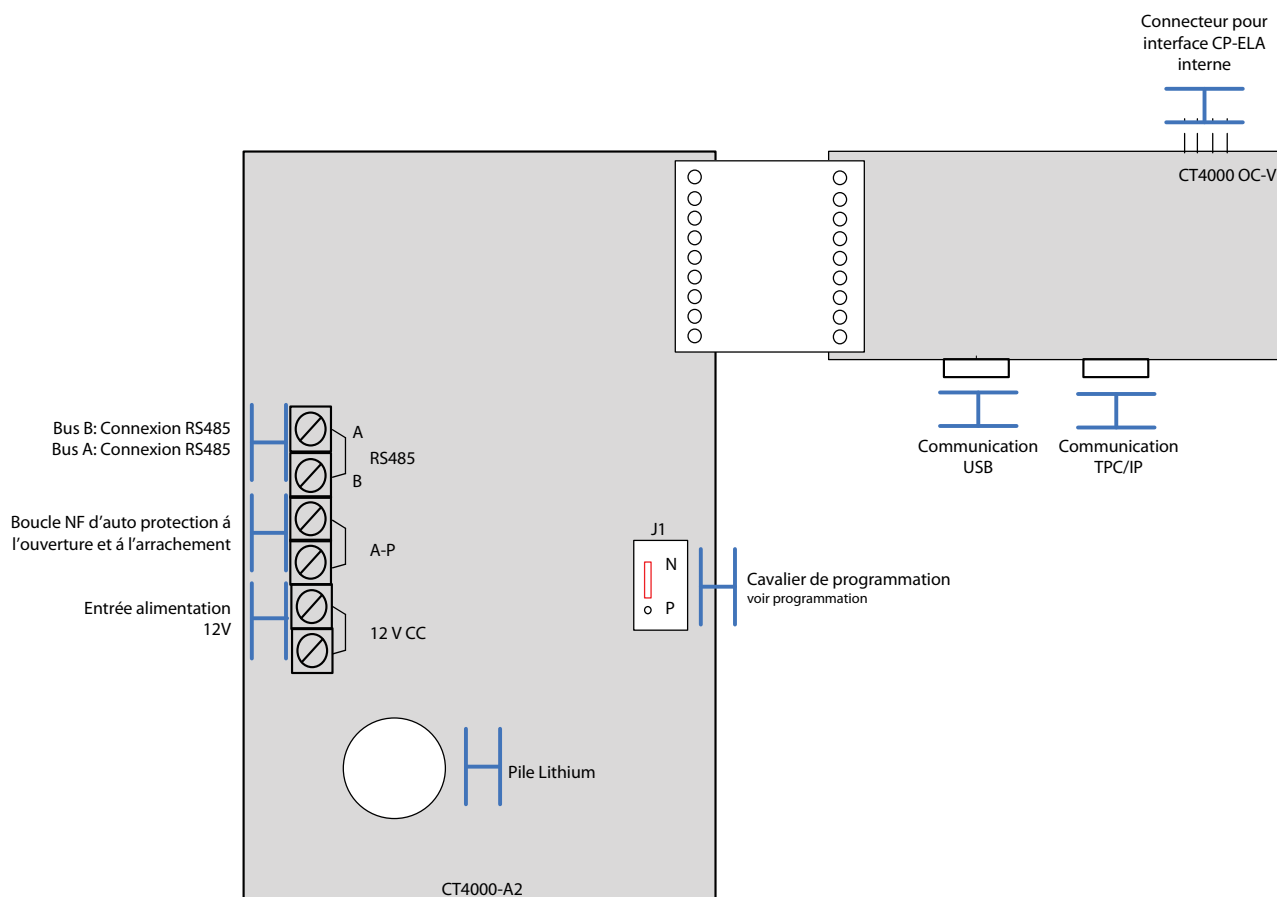

Vue d'ensemble de la connectique

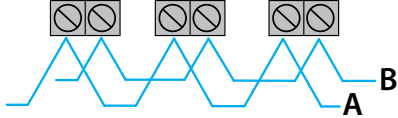
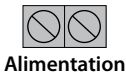

Vue détaillée de la connectique

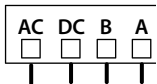
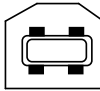
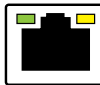
Le bus de communication	Le bus de communication avec la centrale et les autres interfaces constituant l'installation est un bus droit polarisé, dont la longueur ne peut excéder 1000m sans passer par des boosters de bus. La connexion s'effectue entre les bornes A et B des différentes interfaces.	
L'alimentation	L'interface doit être alimentée par une alimentation 12 v continue et secourue par une batterie. Les bornes d'alimentation ne sont pas polarisées.	
L'auto protection	Les bornes A et B suivent l'état du micro-interrupteur positionné sur la carte mère. Sous pression le contact est normalement fermé. Hors pression le contact est normalement ouvert. Cette information peut être renvoyée vers une centrale d'alarme.	
Le connecteur pour lecteur enrôleur	Un lecteur enrôleur peut être inséré sur la carte CT4000CB pour l'enrôlement de badges 125KHz avec le lecteur LE-EM et 13.56MHz avec le lecteur LE-MI	
Connecteur USB	Connecteur USB femelle dédié à la communication locale avec un ordinateur. Le logiciel d'exploitation de la centrale est alors nécessaire.	
Connecteur RJ45	Connecteur RJ45 femelle dédié à la communication locale ou distante avec un ordinateur. Le logiciel d'exploitation de la centrale est alors nécessaire.	

Option complémentaire disponible

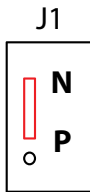
Activation du mode secours	<p>En cas de perte ou d'oubli du code maître d'entrée en programmation, il est possible d'ouvrir le mode programmation par forçage.</p> <ul style="list-style-type: none"> - Couper l'alimentation de la centrale - Placer J1 de la centrale sur P - Rétablir l'alimentation - Replacer J1 de la centrale sur N - bip,bip, <p>La centrale est maintenant en mode programmation, il ne reste qu'à programmer un nouveau code maître.</p>	
-----------------------------------	--	---

Aucun adressage n'est nécessaire.

La centrale est par défaut configurée en adresse 32 (cette adresse n'est pas visible et ne peut être modifiée)

Rappel des caractéristiques principales

- Centrale de porte pour 1 lecteur de point d'accès format Dataclock et Wiegand 26 à 44 bits.
- 2 sorties de relais libres de potentiel, programmables.
- Charge maximale sur les contacts des relais : 5A ,30V CC
- Durée d'ouverture : 1 à 240 secondes ou avec maintien d'état
- 1 entrée d'ouverture à distance pour bouton poussoir.
- 1 entrée d'inhibition lecteur ou gestion de SAS
- 1 entrée pour contact de supervision de l'état de la porte.
- 1 sortie de renvoi de contact d'auto protection.
- Montage en environnement sec uniquement.
- Support équipé d'un commutateur d'alarme de sabotage.
- Variation de température : -30° à +50 °C.
- Dimensions boîtier : 110 x 110 x 48 mm (hxlxp). IP67
- Alimentation : 12 V CC.
- Consommation électrique : 75 mA en mode attente, 130 mA avec tous les relais activés



Vue d'ensemble de la connectique

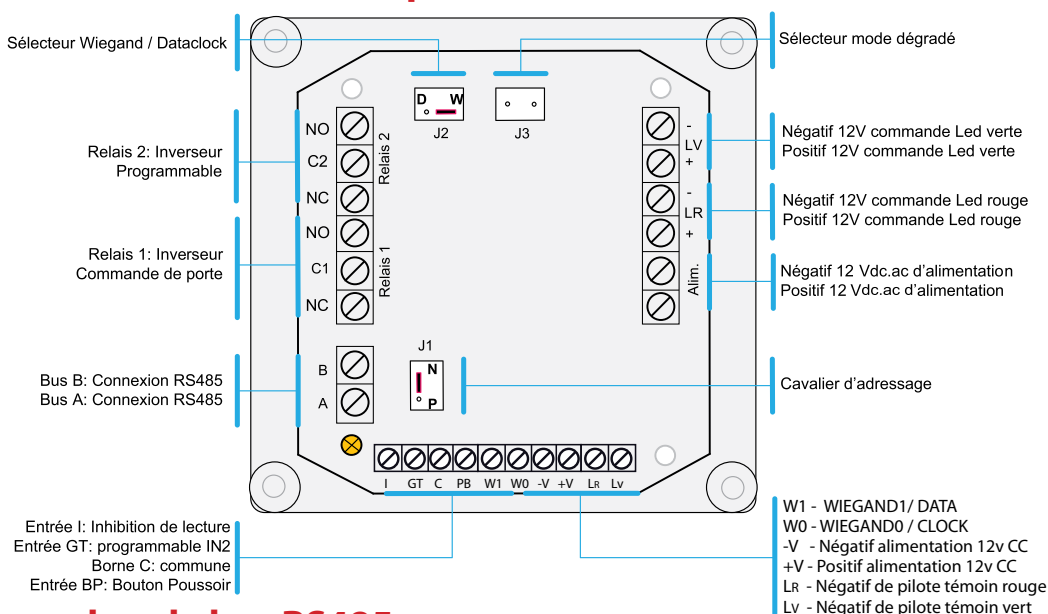

L'adressage dans le bus RS485

L'ensemble doit être sous tension. L'interface doit être câblée en A et B sur le bus RS485 de la centrale.

- Déplacer le cavalier J1 N/P de la position N vers la position P durant 5 secondes.
- Replacer le cavalier J1 N/P sur la position N, le voyant jaune s'allume en fixe.
- Dans le chapitre IDENTIFIER PÉRIPHÉRIQUE de la centrale, indiquer alors l'adresse unique du périphérique ainsi que son type et ses options. (Voir tableau : Valeurs à programmer)
- Puis valider par A, le voyant jaune s'éteint alors, le périphérique est fonctionnel.

Vous disposez de 4 minutes pour effectuer cette manipulation avant que l'interface ne quitte le mode d'attente.

Valeurs à programmer

PER (périphérique)	TYP (type)	P (protection)	S (sortie)	E (entrée)
Adresse RS485 unique	0 pour supprimer 2 pour interface lecteur 3 pour interface IO8	0 = entrées NO 1 = entrées NF * S'applique uniquement à l'entrée GT	1 = lecteur de sortie si E=0 *Si S=1 sans entrée d'inhibition L'entrée PB -->inhibition	1 = lecteur d'entrée si S=0
Valeur de 01 à 31	Valeur 2	Valeur 0 ou 1	Valeur 0 ou 1	Valeur 0 ou 1



L'adresse 30 est souvent réservée à l'adressage des périphériques de type RECEPTEUR radio et elle est associée à la création d'utilisateurs de type TELECOMMANDE. Un périphérique programmé en adresse 30 peut être utilisé pour l'enrôlement des utilisateurs, mais aussi pour la gestion d'accès à une porte. Un périphérique ne peut être défini comme entrée et sortie en même temps.

L'adresse 31 est souvent réservée à l'adressage des périphériques de type AUTRE LECTEUR et elle est associée à la création d'utilisateurs de type BADGE ou CODE. Un périphérique programmé en adresse 31 ne peut être utilisé que pour l'enrôlement des utilisateurs.

La déclaration de l'interface en position S ou en position E n'est pas obligatoire sauf dans les cas suivants ou elle doit être déclarée d'un coté ou de l'autre:- L'interface fait partie d'une zone d'antipassback.

- L'interface fait partie d'une zone de présence.
- L'interface fait partie d'une zone de comptage.
- L'interface fait partie d'un profil d'accès attribué à un utilisateur de type visiteur pour lequel un nombre d'accès autorisé à été défini.

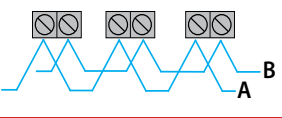
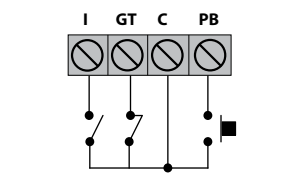
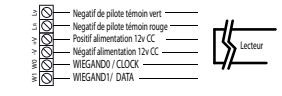
Vue détaillée de la connectique

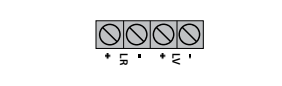
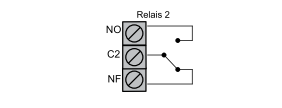
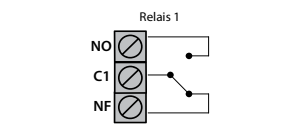
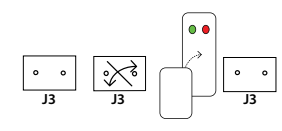
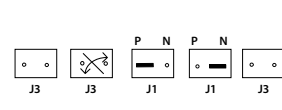
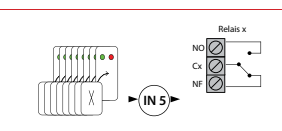
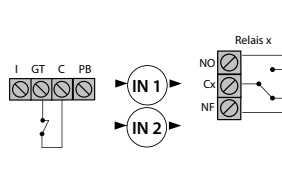
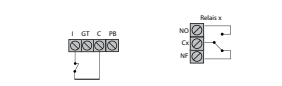
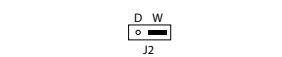
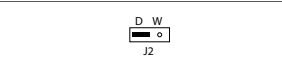

Le bus de communication	<p>Le bus de communication avec la centrale et les autres interfaces constituant l'installation est un bus droit polarisé, dont la longueur ne peut excéder 1000 m sans passer par des boosters de bus. La connexion s'effectue entre les bornes A et B des différentes interfaces.</p>	
Les différentes entrées pour capteurs	<p>L'entrée PB – C est dédiée à la commande de porte (relais 1) par bouton poussoir normalement ouvert au repos. L'entrée GT – C est dédiée à la supervision de la porte par contact magnétique paramétrable normalement ouvert ou fermé (voir le paramètre P du tableau Valeurs à Programmer) L'entrée I – C est dédiée à la validation de lecture par capteur normalement ouvert au repos. Lorsque le capteur passe à l'état normalement fermé alors la lecture n'est plus possible.</p>	
Le câblage du lecteur	<p>L'interface peut recevoir n'importe quelle technologie de lecteur aux formats Wiegand 26 bits ou Data&Clock. <u>Voir tableau</u> : Dialogue lecteur / interface</p>	
L'alimentation	<p>L'interface doit être alimentée par une alimentation 12v continue et secourue par une batterie. Les bornes d'alimentation ne sont pas polarisées.</p>	
Les pilotes de voyants lecteurs	<p>Les entrées pilotes des voyants du lecteur sont polarisées sous 12v continu. L'entrée LV pilote la borne 6 du lecteur, et l'entrée LR pilote la borne 5 du lecteur.</p>	
Le relais optionnel	<p>Le relais N°2 est un relais programmable 5A sous 30Vcc. Il peut être piloté par Plage horaire, par Relation d'entrée, par Badge. Il peut fonctionner en mode astable de 001 à 240 secondes et en mode bistable 000. La fonction de temporisation est uniquement programmable à partir du clavier de la centrale.</p>	
Le relais de déverrouillage de porte	<p>Le relais N°1 est un relais programmable 5A sous 30Vcc, dédié à la commande de porte. Il peut être piloté par Plage horaire, par Relation d'entrée, par Badge, par l'entrée bouton poussoir BP-C. Il peut fonctionner en mode astable de 001 à 240 secondes et en mode bistable 000. La fonction de temporisation est uniquement programmable à partir du clavier de la centrale.</p>	
Le mode dégradé	<p>Le mode dégradé garanti le maintien de l'accès, après perte de communication entre A et B de plus de 10 secondes, à une catégorie d'utilisateurs choisis.</p>	
Activer le mode dégradé	<p>Court-circuiter les picots J3 à l'aide d'un tournevis ou d'un cavalier et maintenir le court circuit. <i>Le voyant jaune de l'interface s'allume fixe.</i> Présenter alors un badge ou taper le code appartenant à la catégorie choisie devant le lecteur. Oter ensuite le court circuit, <i>le voyant jaune s'éteint alors.</i> Le mode dégradé est activé. Tous les badges ou codes disposants des 2 premiers chiffres identiques à celui qui a été présenté, seront acceptés en mode dégradé.</p>	
Désactiver le mode dégradé	<p>Court-circuiter les picots J3 à l'aide d'un tournevis ou d'un cavalier et maintenir le court circuit. <i>Le voyant jaune de l'interface s'allume fixe.</i> Positionner les picots J1 en position P durant 5 secondes. Le voyant jaune s'éteint. Après 5 secondes remettre les picots J1 en position N. <i>Le voyant jaune clignote.</i> Oter le court-circuit des picots J3. <i>Le voyant jaune s'éteint.</i></p>	
Blocage de sécurité et relation de sortie	<p>L'interface passera en mode blocage pour une durée de 30 secondes, après présentation 8 fois de suite d'un mauvais badge ou d'un mauvais code. Cette information peut être récupérée afin de créer une relation de sortie vers un relais. Cette relation d'entrée s'exécute en IN5.</p>	
Supervision de porte et relation de sortie	<p>L'entrée GT – C permettant la supervision de porte, peut elle aussi être récupérée afin de créer une relation de sortie vers un relais. Cette relation d'entrée s'exécute en IN1. La fonction porte ouverte trop longtemps s'exécute en IN2. La temporisation de porte ouverte trop longtemps se programme dans la centrale à travers le menu Relais. La valeur de temporisation est de 001 à 240 (10 à 2.400 secondes) et doit être affectée à un relais virtuel REL3. Il est aussi impératif que le paramètre P (protection) lors de l'adressage du périphérique soit à 1.</p>	
Inhibition de lecture	<p>L'entrée I – C permet d'ignorer la lecture. Si le contact est ouvert cela permet une lecture et si il est en court circuit il ignorera la lecture.</p>	
Format de lecture Wiegand	<p>Si le lecteur connecté sur l'interface est de format Wiegand, il faut positionner le cavalier J2 en W. Les formats supportés sont W26.W34.W40.W44</p>	
Format de lecture DataClock	<p>Si le lecteur connecté sur l'interface est de format DataClock, il faut positionner le cavalier J2 en D. Les formats supportés sont 10 et 13 digits.</p>	

Rappel des caractéristiques principales — Vue d'ensemble de la connectique

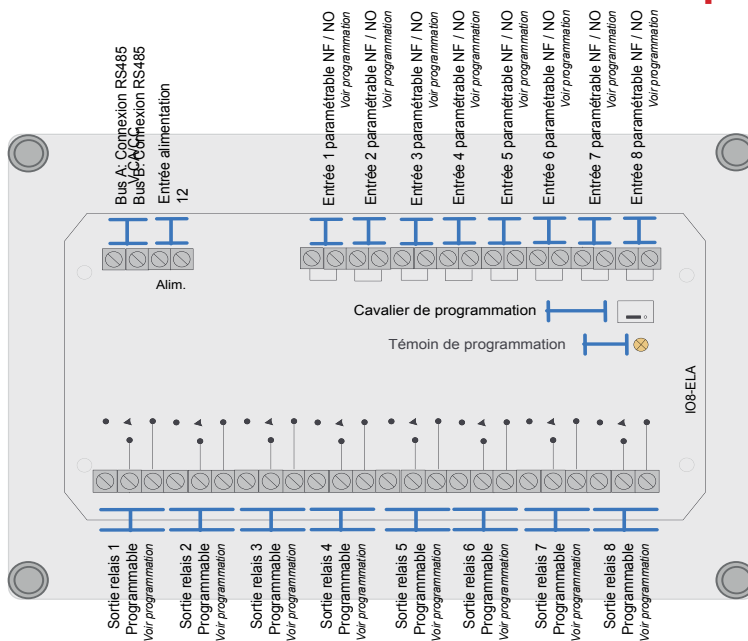
- Centrale de relais pour gestion d'ascenseurs, ou autre.
- 8 sorties relais libres de potentiels, programmables sur plage horaire, profils d'accès, sur relations d'entrées.
- Charge maximale sur les contacts de relais : 5A. 30V
- 8 entrées à contact NO ou détection de porte, protégées par opto-coupleurs.
- Dans les applications de gestion d'ascenseurs, il est possible de gérer jusqu'à 30 groupes d'étages.
- Montage en environnement sec uniquement.
- Support équipé d'un commutateur d'alarme de sabotage.
- Variation de température : -35° à +50° C.
- Dimensions boîtier : H110 x L65 x P75 mm. I67
- Alimentation : 12 V CA/CC
- Consommation électrique : 10 mA en mode d'attente, 350 mA avec tous les relais activés.

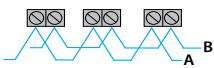

Vue détaillée de la connectique

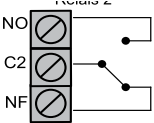
Le bus de communication	Le bus de communication avec la centrale et les autres interfaces constituant l'installation est un bus droit polarisé, dont la longueur ne peut excéder 1000 m sans passer par des boosters de bus. La connexion s'effectue entre les bornes A et B des différentes interfaces.	
L'alimentation	L'interface doit être alimentée par une alimentation 12v continue et secourue par une batterie. Les bornes d'alimentation ne sont pas polarisées.	
Les entrées	Les entrées de 1 à 8 sont paramétrables soit NO soit NF . La programmation de l'une vaut pour les autres. NO = réaction au front montant NF = réaction au front descendant Les valeurs IN pour les entrées de 1 à 8 sont respectivement IN1, IN2, IN3, IN4, IN5, IN6, IN7, IN8 .	
Les relais	Les relais 1 à 8 sont programmables 5A sous 30Vcc . Ils peuvent être pilotés par Plage horaire , par Relation d'entrée , par Badge , par Profil d'Accès . Ils peuvent fonctionner en mode astable de 001 à 240 secondes et en mode bistable 000 . La fonction de temporisation est uniquement programmable à partir du clavier de la centrale.	

L'adressage dans le bus RS485

L'ensemble doit être sous tension.

L'interface doit être câblée en A et B sur le bus RS485 de la centrale.

- Déplacer le cavalier J1 N/P de la position **N** vers la position **P** durant 5 secondes.
- Replacer le cavalier J1 N/P sur la position **N**, le voyant jaune s'allume en fixe.
- Dans le chapitre IDENTIFIER PÉRIPHÉRIQUE de la centrale, indiquer alors l'adresse unique du périphérique ainsi que son type et ses options. (Voir tableau : Valeurs à programmer)
- Puis valider par **A**, le voyant jaune s'éteint alors, le périphérique est fonctionnel.

Vous disposez de 4 minutes pour effectuer cette manipulation avant que l'interface ne quitte le mode d'attente.

Valeurs à programmer

PER (périphérique)	TYP (type)	P (protection)	S (sortie)	E (entrée)
Adresse RS485 unique	0 pour supprimer 3 pour interface IO8	0 = entrées NO 1 = entrées NF * S'applique à toutes les entrées		
Valeur de 01 à 29	Valeur 3	Valeur 0 ou 1	Sans objet	Sans objet

Destination	Type	Distance maximum conseillée
Dialogue local ou distant avec le logiciel.	Réseau IP: Câble catégorie 5 ou 6, 10/100Mbit/s.	100m.
Dialogue local avec le logiciel.	Réseau USB: Cordon et connecteur spécifiquement usinés	5m.
Bus terrain d'échange de données entre la centrale et ses périphériques.	RS485 : Boucle locale reliant la centrale aux contrôleurs de portes. Paire torsadée blindée 1 paire 9/10 ^{ème} + 1 blindage	1200m.
Alimentation de la centrale et de ses périphériques.	12Vcc : câble non torsadé 2 conducteurs de 0.75mm ² à 1,5mm ²	Distance au regard des pertes en ligne
Dialogue local entre le contrôleur de porte et le lecteur associé.	LECTEUR WIEGAND : Câble non torsadé blindé 6 conducteurs 6/10 ^{ème} à 9/10 ^{ème} + 1 blindage	50m.
Dialogue local entre le contrôleur de porte et le lecteur associé.	LECTEUR DATALOCK : Câble non torsadé blindé 6 conducteurs 6/10 ^{ème} à 9/10 ^{ème} + 1 blindage	15m.
Câble du bouton poussoir de sortie.	Câble non torsadé blindé 2 conducteurs 6/10 ^{ème} à 9/10 ^{ème} + 1 blindage	50m
Câble du contact de supervision de porte.	Câble non torsadé blindé 2 conducteurs 6/10 ^{ème} à 9/10 ^{ème} + 1 blindage	50m
Câble des éléments de verrouillage.	Câble non torsadé 2 conducteurs 0.6mm ² à 1.5mm ²	50m

ORGANISATION DU BUS D'ÉCHANGE DE DONNÉES RS485

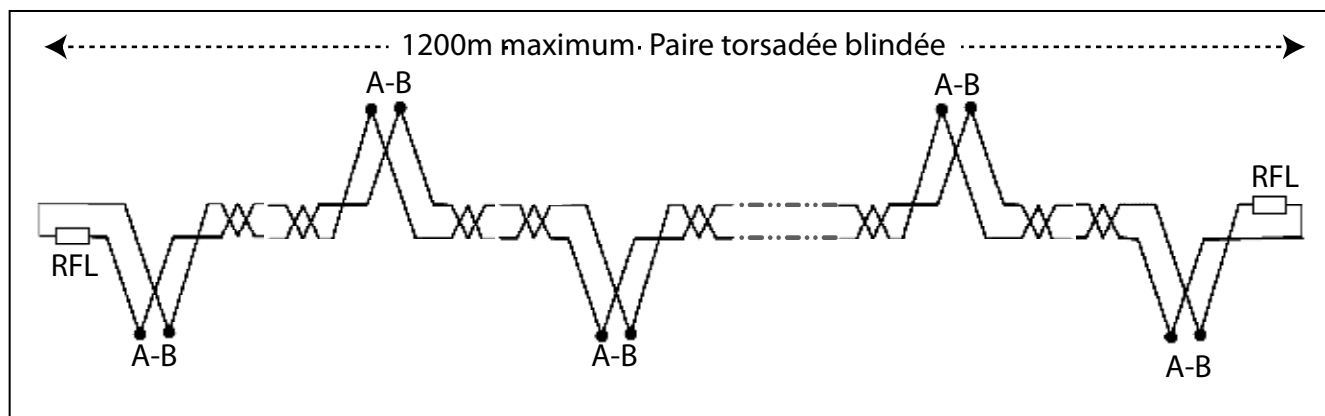

Le bus est construit en cascade.

Chaque interface dispose de 2 bornes repérées A et B à partir desquelles le dialogue RS485 s'effectue sur le bus. Ces 2 points reçoivent les fils A et B en provenance de l'interface précédente, et redistribuent l'information vers l'interface suivante. Ainsi les bornes A et B ne peuvent avoir que 2 fils entrants et 2 fils sortants. Les interfaces se trouvant en situation d'extrémités n'auront pas de fils sortants, mais une résistante de valeurs spécifique à la place. Ce sont les résistances de fin de ligne **RFL**. Les valeurs spécifiques fournies avec la centrale sont les suivantes : 1.2KΩ pour une distance de 10 à 400m. 500Ω pour une distance de 400 à 800m. 120Ω pour une distance de 800 à 1200m.

Le bus ne peut avoir que **31 adresses** ou interfaces. L'adresse 00 n'est pas visible et est dédiée à la centrale.

L'adresse 31 est programmable et dédiée à un lecteur enrôleur de badge interne ou externe à la centrale.

L'adresse 30 est programmable et est dédiée prioritairement au récepteur radio enrôleur externe à la centrale.

Les adresses de 01 à 30 sont disponibles pour tout autre type d'interface. Ces caractéristiques sont valables pour le bus principal mais aussi pour les bus secondaires générés par les PROBUS (Voir page 52).

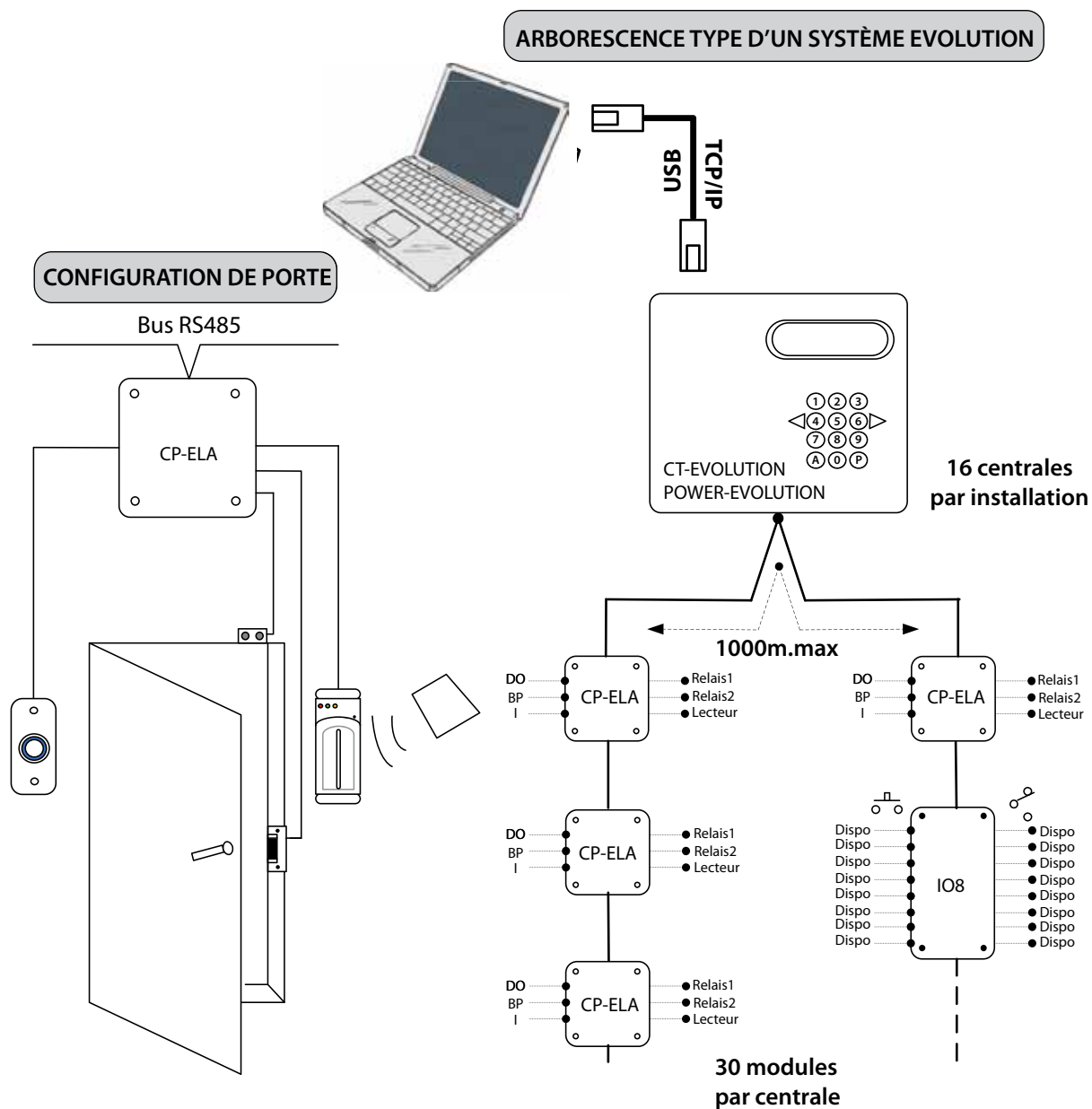

Pour la mise en oeuvre de topologie différente, voir l'accessoire prolongateur de bus PROBUS en page 52 de ce manuel.

O	Statut ou état, de périphérique, d'horloge, Inactif
1	Statut ou état, de périphérique, d'horloge, Actif
AA	Année de 00 à 99
DEBUT	Date de Début
DHCP	Dynamic Host Computer Protocol (Configuration automatique du protocole IP)
E	Entrée (position du lecteur dans le sens de l'entrée)
F1 à F4	Groupe de jours de congés. De JJ/MM à JJ/MM
FIN	Date de fin
GROUPE	Groupe d'accès. de 01 à 32
HEURE1	1 ^{ère} tranche horaire
HEURE2	2 ^{ème} tranche horaire
hh	Heure de 01 à 23
HOR	Planning horaire
HOR0	Planning horaire de 01 à 10
HOR1	Planning horaire de 11 à 21
HOR2	Planning horaire de 21 à 30
IN	Entrée programmable
IP	Internet Protocol (Protocole Internet)
JJ	Jour de 01 à 31
MAC	Media Access Control (Identifiant physique stocké dans une interface réseau du matériel)
MM	Mois de 01 à 12
mm	Minute de 00 à 59
N	Non
NIVEAU	Chemin d'accès à respecter entre 2 zones
O	Oui
P	Mode de détection d'une entrée 1 = NF 0 = NO
PER	Adresse du périphérique de 01 à 31
PER0	Périphérique de 01 à 10
PER1	Périphériques de 11 à 20
PER2	Périphériques de 21 à 31
REL	Relais
S	Sortie (position du lecteur dans le sens de la sortie)
ST	Etat 1 = actif. 0 = inactif
SUPPR	Supprimer
TAG	Badge
TEL	Télécommande
TEMP	Temporisation 000 = M/A 001 à 240 secondes
TYP	Type de périphérique 0= pour annuler. 1 = lecteur ACIE. 2 = autre lecteur. 3 = IO8
UTIL	Utilisateur. Position mémoire de 0001 à 3000
ZONE	Ensemble de périphériques rattachés à une fonction

ECRAN PRINCIPAL	Affichage de l'heure et de la date sous forme JJ/MM/AA HH/MM et majuscule du jour L : Lundi M : Mardi X : Mercredi J : Jeudi V : Vendredi S : Samedi D : Dimanche Le système d'horloge est sauvegardé par pile interne, sur une période de 10 ans.
UTILISATEUR	Menu de programmation des utilisateurs du système en possession d'un identifiant, code secret, badge, télécommande. Ils sont repérés dans le système par leur position de 0001 à 3000 . L'apprentissage du code secret se fait sur le clavier de la centrale, du badge par un lecteur enrôleur intégré à la centrale ou déporté sur le bus. Ce lecteur enrôleur doit être positionné en adresse PER 31 . Pour les télécommandes, le récepteur radio doit être positionné sur le bus en adresse PER 30 . L'utilisateur est ensuite associé à un GROUPE D'ACCES qui lui profère différents droits d'accès. Les UTILISATEURS sont aussi un des éléments du menu RELATION .
EDITER MOUVEMENT	Menu d'affichage à l'écran de la centrale, des différents mouvements en mémoire dans celle-ci. Les critères d'édition s'effectuent sous la forme : à partir de la date, jusqu'à la date, pour un utilisateur, sur un périphérique. La centrale dispose d'une mémoire interne de type silo de 4500 événements.
PERIPHERIQUE	Menu d'adressage et de contrôle des différentes interfaces se connectant sur le bus RS485 de la centrale. Chaque interface est adressée par une adresse spécifique et unique de 01 à 31 , identifiée selon son type, lecteur ou interface d'extension d'entrées et sorties. L'état des entrées programmables de l'interface est défini dans ce menu, comme normalement fermées ou normalement ouvertes au repos, puis la position de l'interface par rapport à un sens d'accès, entrant ou sortant. 31 périphériques par centrale. Au-delà prévoir une 2^{ème} centrale. Les PERIPHERIQUES sont un des éléments des menus PROFIL D'ACCES
RELAIS	Menu d'affectation d'un mode de fonctionnement à un relais. <i>La forme est la suivante</i> : Pour un périphérique, pour un relais, le type de fonctionnement. Maintenu valeur à 000 , temporisé de 1 à 240" valeur de 001 à 240 . Les RELAIS sont un des éléments des menus PROFIL D'ACCES et RELATION DE SORTIE .
CODES MAITRES	Menu servant à définir les codes secrets d'entrée en programmation avec la centrale et les différents codes de communication avec le logiciel. 1 : Installateur, tous les menus. 2 : Administrateur, tout sauf la partie matériel. 3 : Consultant, consultation des événements seulement. 7 : Code identificateur USB de l'UC. 8 : Code sécurité. 9 : Code communication.
OPTION	Menu de choix de l'ange d'édition, Français, Anglais, Espagnol, Allemand et Néerlandais . Activation ou non de la reconnaissance des identifiants INCONNUS. Forçage du TYPE D'ACCES Normal, contrôlé selon planning, Interdit, Universel, contrôlé sans planning, Paramètres ETHERNET, masque réseau, activation ou non du DHCP, attribution du numéro de port. adresse IP , adresse MAC .
PLAN D'EVACUATION	Menu permettant d'affecter une entrée IN d'un périphérique au déblocage et une autre entrée IN d'un périphérique au re-blocage d'un ensemble de lecteurs, plannings horaires, relais, fonctions de sortie, regroupés en PROFIL D'ACCES . 4 plans d'évacuation peuvent ainsi être créés.
RELATIONS	Menu permettant la création de fonctions logiques entre des entrées IN et des sorties OUT positionnées n'importe où sur le bus de la centrale. Une fonction logique est liée et utilise la place mémoire d'un utilisateur, que l'utilisateur soit virtuel ou non. Les RELATIONS (out) sont aussi un des éléments du menu PROFIL D'ACCES . Permet d'activer une sortie du système lors de l'enregistrement d'un utilisateur.
ACCES LIBRE	Menu permettant d'attribuer à un groupe d'accès une fonction de déblocage des issues. La fonction s'exécute sur les profils d'accès, les portes, les plannings horaires, les relais, les relations de sorties, intégrés au groupe d'accès. Dispose d'une option pour se déclencher seulement dès le premier accès autorisé
ANTIPASSBACK (APB)	Menu permettant de créer une zone APB . Elle est constituée de PERIPHERIQUES déclarés pour les uns dans le sens sortant et pour les autres dans le sens entrant. Un niveau (1^{ère} à 3^{ème}) ou position par rapport à d'autres zones APB, lui est attribué ainsi qu'un degré ou niveau de tolérance de l'APB. 0 : APB inactif, 1 : Sortie toujours possible, 2 : APB actif. Le mode de réinitialisation de l'APB hebdomadaire HEURE MINUTE et les JOURS actifs ou mensuels HEURE MINUTE JOUR MOIS. Le mode de réactivation d'un utilisateur bloqué ou d'un groupe d'accès complet. L'activation d'une relation IN pour réinitialisation par contact et une relation OUT pour un indicateur de blocage APB en cours. Dispose d'une option pour se déclencher seulement dès le premier accès autorisé
ANTITIMEBACK	Menu permettant de créer une zone APB . Elle est constituée de PERIPHERIQUES déclarés pour les uns dans le sens sortant et pour les autres dans le sens entrant. Un niveau (1^{ère} à 3^{ème}) ou position par rapport à d'autres zones APB, lui est attribué ainsi qu'un degré ou niveau de tolérance de l'APB. 0 : APB inactif, 1 : Sortie toujours possible, 2 : APB actif. Le mode de réinitialisation de l'APB hebdomadaire HEURE MINUTE et les JOURS actifs ou mensuels HEURE MINUTE JOUR MOIS. Le mode de réactivation d'un utilisateur bloqué ou d'un groupe d'accès complet. L'activation d'une relation IN pour réinitialisation par contact et une relation OUT pour un indicateur de blocage APB en cours. Dispose d'une option pour se déclencher seulement dès le premier accès autorisé

COMPTEUR ZONE	<p>Menu permettant d'activer ou de désactiver un comptage de 0001 à 3000 sur une zone ANTIPASSBACK, l'activation d'un RELAIS quand le compteur est à 0, et d'un autre quand la zone est occupée par au moins un utilisateur. Au dessus de la limite fixée, les utilisateurs ne peuvent plus accéder jusqu'à ce que le compteur repasse en dessous de cette limite. La consultation de ce menu permet à tout moment de contrôler le nombre de personnes présentes dans la zone. 4 ZONES COMPTEUR peuvent ainsi être créés.</p>
VISITE	<p>Menu permettant de créer des utilisateurs à profil temporaire. L'accès de ces utilisateurs est conditionné par une date de début et une date de fin de validité. Il peut aussi être conditionné par un nombre de demande d'accès à ne pas dépasser. Ces 2 critères peuvent être cumulés. Les utilisateurs de type visiteurs doivent être programmés aux positions 2000 à 2599. L'utilisateur VISITEUR est ensuite associé à un GROUPE D'ACCES qui lui profère différents droits d'accès.</p>
HORAIRES	<p>Menu permettant de programmer les différents plannings horaires. La forme est la suivante : Choix du ou des jours de la semaine, puis des 2 créneaux journaliers inclus dans le planning. 30 Plannings horaires sont disponibles.</p>
PROFIL D'ACCES (FONCTION INTRUSION)	<p>Menu permettant de définir un profil d'accès. Un profil d'accès inclus un ou des PERIPHERIQUES, un ou des HORAIRES, un ou deux relais actionneurs, une relation de sortie pour la gestion d'ascenseur. De 1 à 4 profils d'accès sont attribués à un GROUPE D'ACCES. Les PROFILS D'ACCES sont un des éléments des menus GROUPE D'ACCES. 128 profils d'accès sont disponibles. Il est possible de désactiver des profils depuis les entrées pour intégrer des systemes anti-intrusion.</p>
GROUPE D'ACCES	<p>Menu permettant de définir un groupe d'accès. Un groupe d'accès inclus jusqu'à 4 PROFILS D'ACCES, l'activation ou non de la fonction ANTIPASSBACK, l'attribution de 1 à 24 JOURS FERIES et de 4 périodes de CONGES. Le GROUPE D'ACCES est un des éléments des menus UTILISATEUR et LIBRE ACCES. 32 Groupes d'accès sont disponibles.</p>
DATE HEURE	<p>Menu permettant la mise à l'heure de l'horloge interne et de l'activation ou non du changement automatique de l'heure d'été et de l'heure d'hiver. Sous la forme JJ/MM/AA HH/MM . Fuseau horaire Europe ou États-Unis. Le système d'horloge est sauvegardé par pile interne, sur une période de 10 ans. Peut s'actualiser automatiquement avec serveur NTP</p>
EFFACER	<p>Menu permettant la suppression d'une ou de plusieurs positions d'utilisateurs de 0001 à 3000, ou position 9999 pour tous, la suppression de mouvements par date ou automatiquement par nombre de jours dépassant l'obligation administrative (CNIL) le retour à la programmation usine de la centrale avec ou sans sauvegarde des mouvements. Cette action doit être confirmée par le code 50568314. Activer ou non la possibilité de repasser les relais pilotés forcés à travers le menu Supervision du logiciel, à leur état initial.</p>

FONCTIONS COMMUNICATION AVEC LE LOGICIEL

VIDEO	<p>Les fonctions vidéo ne sont accessibles qu'à travers le logiciel LOG-EV2 et par une communication TCP/IP. Au moins un stockeur numérique doit être déclaré par son adresse réseau dans le menu logiciel de la centrale Evolution. Jusqu'à 50 stockeurs numériques peuvent être déclarés. Les caméras IP sont ensuite associées aux périphériques de la centrale. Jusqu'à 30 caméras par centrale peuvent être gérées, soit 480 pour une installation complète de 16 centrales Evolution. Chaque caméra pourra être consultée en temps réel à travers le module de Supervision, et chaque événement contrôle d'accès permettra par simple clic dans le listing général des mouvements d'aller lire l'index vidéo associé.</p>
SUPERVISION	<p>Les fonctions de supervision ne sont accessibles qu'à travers le logiciel LOG-EV2. Elles sont intégrées au module Supervision du logiciel et permettent par simple clic de pouvoir changer l'état des sorties relais, par activation temporaire, activation permanente, avec retour à l'état initial, mais aussi de superviser les différentes entrées IN programmables des interfaces. Le contrôle de l'état des entrées est matérialisé par une icône dont la couleur passe du vert au rouge instantanément au changement d'état de cette entrée. Le module supervision permet aussi de visualiser les caméras en temps réel.</p>

Dans son état initial, la centrale propose la configuration suivante :

Les **UTILISATEURS** sont pré positionnés dans le **GRUPE D'ACCES 01** dans lequel l'option **ANTIPASSBACK** n'est pas activée, aucun jour **FERIE** ni période de **CONGES** ne sont programmés, et intégrant le **PROFIL 001** dans lequel tous les **PERIPHERIQUES** sont inclus avec le **RELAIS 1** activé avec une **TEMPO** de 3 secondes, et intégrant le planning **HORAIRE 01** dont tous les **JOURS** sont actifs **24/24H**.

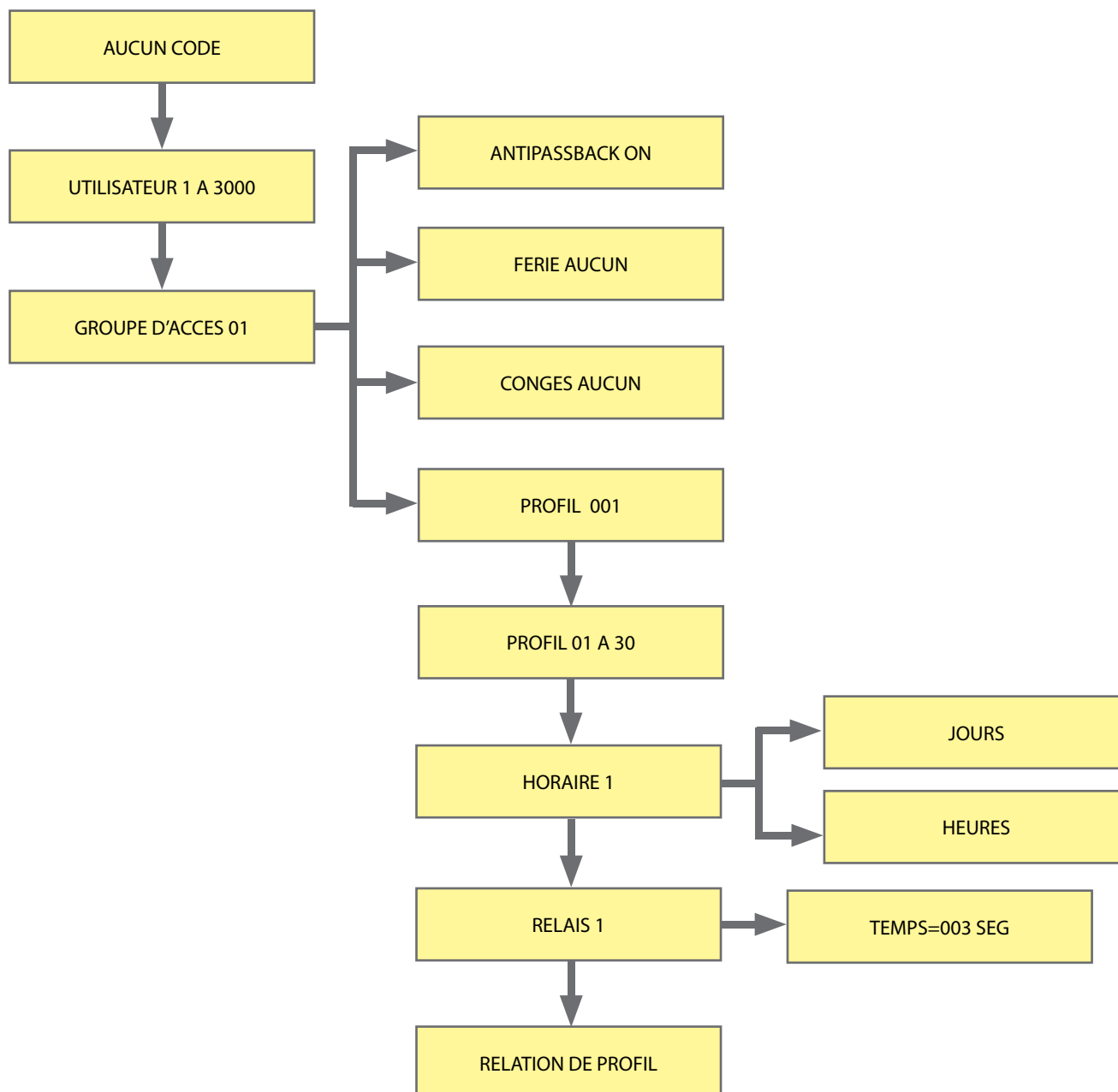

Programmation

ENTRER-SORTIR NAVIGUER DANS LA PROGRAMMATION

L'accès au menu de programmation de la centrale EVOLUTION est sécurisé par code secret.
3 niveaux de codes secrets sont disponibles.

Niveau 1 : Installateur. Il permet d'accéder à tous les menus.

Niveau 2 : Administrateur. Tout sauf PERIPHERIQUE et RELAIS.

Niveau 3 : Consultant. Uniquement aux menus EDITER MOUVEMENT et IMPRIMER.

ATTENTION ! Le code usine est 0 0 0 pour les 3 niveaux. Par sécurité il est conseillé de les changer.

La longueur des codes secrets peut comporter de 1 à 8 caractères. Ces codes sont différents de celui qui est nécessaire lorsque la centrale est exploitée par un logiciel. Le code secret suivi de la touche **P** donne accès à la programmation. La touche **P** seule permet de sortir du mode programmation et de revenir au mode horloge.

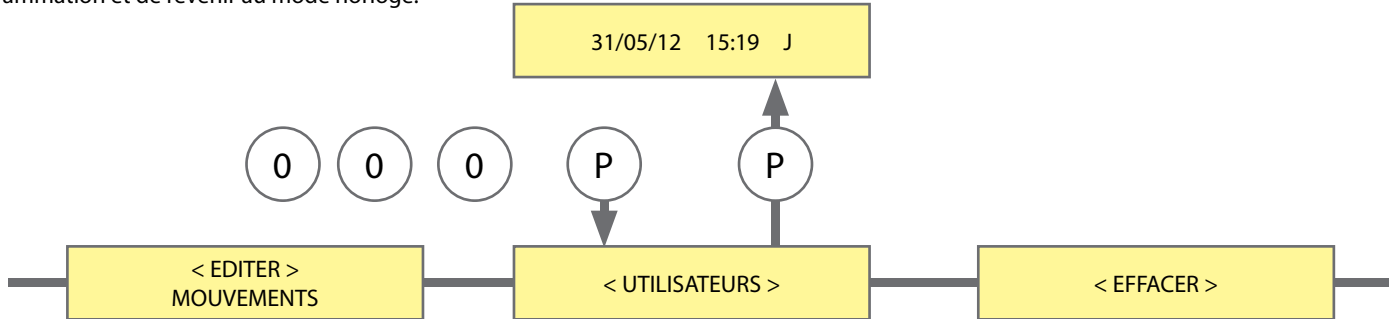

Activation du mode secours	<p>En cas de perte ou d'oubli du code d'entrée en programmation, il est possible de forcer la programmation.</p> <ul style="list-style-type: none"> - Couper l'alimentation de la centrale - Placer J1 de la centrale sur P - Rétablir l'alimentation - Replacer J1 de la centrale sur N - bip,bip, <p>La centrale est maintenant en mode programmation, il ne reste qu'à programmer un nouveau code maître.</p>	
-----------------------------------	---	--



EXEMPLE 1

Partant du menu IMPRIMER, aller jusqu'à la présentation du badge à enrôler devant le lecteur enrôleur, et ne pas valider la programmation et ainsi, retourner au menu UTILISATEURS

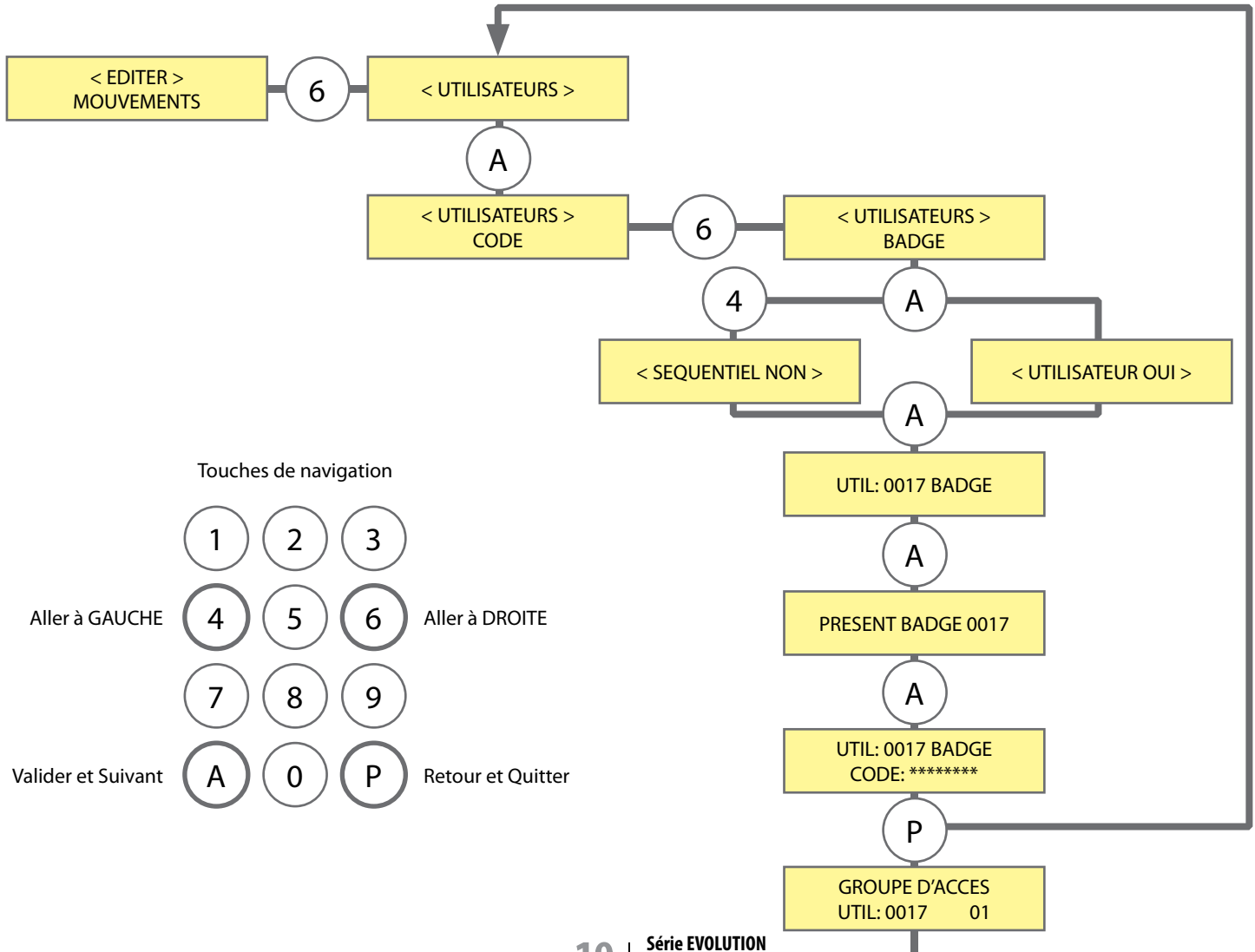

Touches de navigation



Aller à GAUCHE





Aller à DROITE

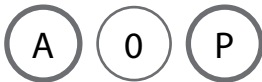

Valider et Suivant



Retour et Quitter

Niveau requis :  

Menu **[UTILISATEURS]** et sous menu **[CODE]**

Ce menu permet la création d'utilisateurs positionnés de 0001 à 3000 devant accéder à l'issue contrôlée par la tabulation d'un code secret sur le lecteur de technologie clavier.

Par défaut la première position proposée est la 0001 ou sinon la première disponible.

Vous pouvez forcer la position à programmer en tapant les 4 chiffres de la position que vous souhaitez utiliser.

Les positions 2000 à 2599 bénéficient de droits Visiteur et peuvent se voir affecter des conditions d'accès limitées dans le temps par une date de début et une date de fin de validité, ainsi que par un nombre d'utilisations programmables de 0001 à 9999 utilisations.

Le code est appris directement au clavier de la centrale.

Par contre si votre lecteur de technologie clavier, n'est pas de marque ACIE, il faudra le considérer comme lecteur de type 2 dans le menu IDENTIFIÉ PÉRIPHÉRIQUE et l'interface de ce lecteur devra être programmée en adresse

31, le temps d'enrôler les codes secrets, puis reconfiguré dans une plage d'adresse de 01 à 30, l'adresse 31 étant réservée spécifiquement à l'enrôlement de codes ou de badges.

L'utilisateur ainsi créé est ensuite affecté à un groupe d'accès.

Par défaut la première position de groupe d'accès proposée est la 01.

Vous pouvez forcer la position en tapant les 2 chiffres de la position que vous souhaitez utiliser, de 01 à 32.



EXEMPLE 2

Programmation d'un utilisateur position 0001 affecté au groupe d'accès 01 et disposant d'un code secret 12345.
(Les valeurs F sont des valeurs nulles)

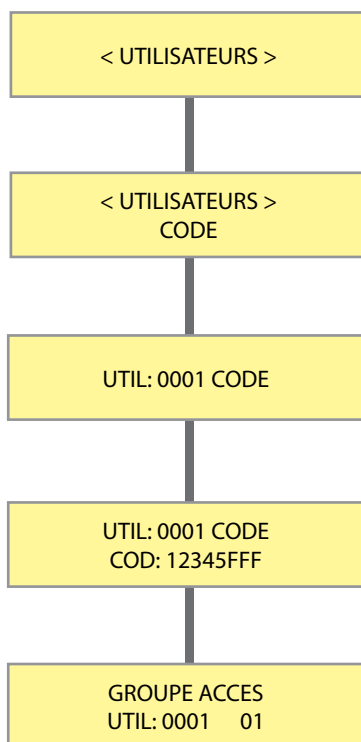

INSTALLATEUR



ADMINISTRATEUR



CONSULTANT

Menu **[UTILISATEURS]** et sous menu **[BADGE]**

Ce menu permet la création d'utilisateurs positionnés de 0001 à 3000 devant accéder à l'issue contrôlée par présentation d'un badge sur un lecteur de technologie proximité ou biométrique. Par défaut la première position proposée est la 0001 ou sinon la première disponible. Vous pouvez forcer la position à programmer en tapant les 4 chiffres de la position que vous souhaitez utiliser. Les positions 2000 à 2599 bénéficient de droits Visiteur et peuvent se voir affecter des conditions d'accès limitées dans le temps par une date de début et une date de fin de validité, ainsi que par un nombre d'utilisations programmables de 0001 à 9999 utilisations.

L'identifiant du badge est appris par présentation de celui-ci devant le lecteur d'enrôlement de la centrale si celle-ci en est équipée, au moment il vous est demandé de présenter le TAG. Si votre centrale ne dispose pas de lecteur enrôleur, il faudra configurer à l'adresse 31 un lecteur de proximité de votre installation, le temps d'enrôler les badges et de le reconfigurer dans une plage d'adresse de 01 à 30, l'adresse 31 étant réservée spécifiquement à l'enrôlement de codes ou de badges.

L'utilisateur ainsi créé est ensuite affecté à un groupe d'accès. Par défaut la première position de groupe d'accès proposée est la 01. Vous pouvez forcer la position en tapant les 2 chiffres de la position que vous souhaitez utiliser, de 01 à 32.



EXEMPLE 3

Programmation d'un utilisateur position 0017 affecté au groupe d'accès 32 et disposant d'un identifiant badge décimal 12345678 = hexadécimal BC614E. (La centrale gère les identifiants en Hexadécimal) et aussi en mode séquentiel pour d'autres badges.



EXEMPLE 4

Programmation d'un utilisateur position 1821 affecté au groupe d'accès 32 et disposant d'un identifiant badge décimal 12345678 = hexadécimal BC614E. (La centrale gère les identifiants en Hexadécimal) et aussi en mode séquentiel pour d'autres télécommandes.

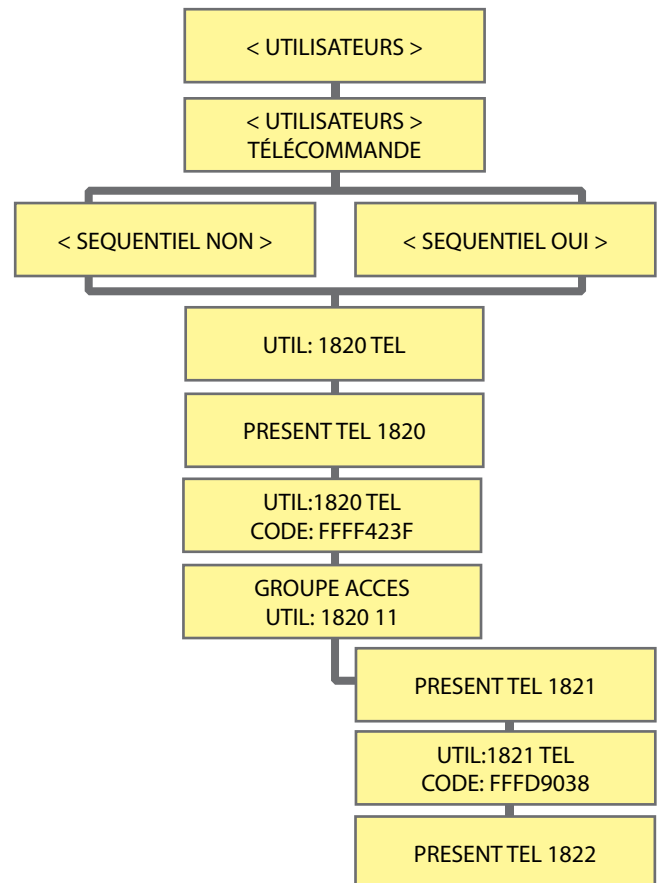
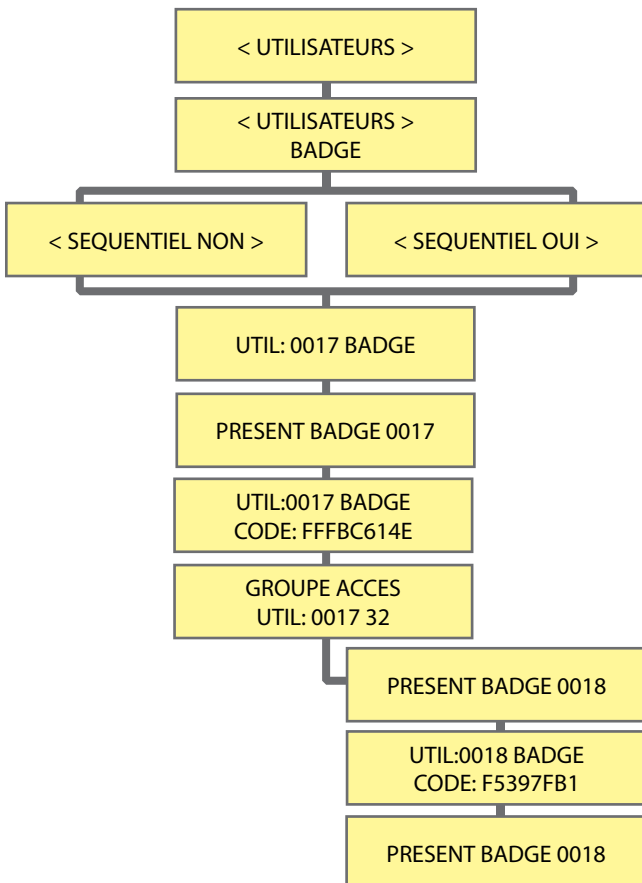

Menu permettant d'activer l'affichage des événements enregistrés dans la centrale à travers un afficheur de 2 lignes de 16 caractères.

Les événements édités sont horodatés et abrégés afin de tenir compte de la capacité de l'écran.

La centrale dispose d'une mémoire de type silo d'une capacité de 4500 événements.

Un filtre d'impression est disponible par date de début et date de fin mais aussi par utilisateur et par périphérique.

Tableau des abréviations ou codes d'événements

AUT	Accès autorisé
RHO	Accès refusé, hors planning horaire
RAS	Accès refusé, porte non autorisée
RAN	Accès refusé, violation de l'antipassaback
RFE	Accès refusé, pour cause de jour férié
RVI	Accès refusé, en dépassement de période de visite
RCA	Accès refusé, nombre d'accès dépassé
RPD	Accès refusé, pour profil désactivé
RPH	Accès refusé, type d'accès interdit
RZO	Accès refusé, pas de permis dans la zone
MC1	Entrée programmation installateur
MC2	Entrée programmation administrateur
MC3	Entrée programmation consultant
PN	Entrée programmation par forçage cavalier PN
EXP	Sortie de programmation
RCN	Accès refusé, zone pleine
REN	Accès refusé, niveau chemin d'accès incorrect.

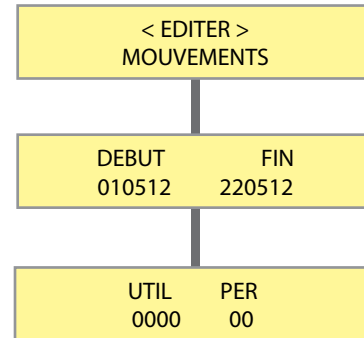

Menu **[PERIPHERIQUE]** et sous menu **[IDENTIFIER PERIPHERIQUE]**

Niveau requis : 

Cette fonction n'est accessible que par le menu de la centrale.

L'ensemble doit être sous tension.

L'interface doit être câblée en A et B sur le bus RS485 de la centrale.

- Déplacer le cavalier J1 N/P de la position N vers la position P durant 5 secondes.

- Replacer le cavalier J1 N/P sur la position N, le voyant jaune s'allume en fixe.

- Dans le chapitre IDENTIFIER PÉRIPHÉRIQUE de la centrale, indiquer alors l'adresse unique du périphérique ainsi que son type et ses options. (Voir tableau 1)

- Puis valider par A, le voyant jaune s'éteint alors, le périphérique est fonctionnel.

Vous disposez de 4 minutes pour effectuer cette manipulation avant que l'interface ne quitte le mode d'attente.



EXEMPLE 5

Adressage d'un périphérique en adresse **02** de type **LECTEUR** avec supervision des entrées IN de l'interface **NF** au repos, positionné dans le sens **ENTRANT** de l'accès contrôlé, avec sortie limitée.





Tableau 1 : Valeurs disponibles pour l'adressage d'un périphérique

PER	Adresse unique du périphérique de 01 à 31
TYP	0 pour rendre l'adresse PER disponible
	1 pour interface clavier
	2 pour interface lecteur
	3 pour interface IO8
P	0 pour une réaction de l'entrée programmable sur front montant
	1 pour une réaction de l'entrée programmable sur front descendant
S	0 pour signaler la position du lecteur dans le sens entrant
	1 pour signaler la position du lecteur dans le sens sortant
E	0 pour signaler la position du lecteur dans le sens entrant
	1 pour signaler la position du lecteur dans le sens sortant
LIMITER SORTIE	Sortie impossible si le planning horaire est dépassé
SORTIR TOUJOURS	Sortie possible même en cas de dépassement du planning horaire

Niveau requis : 

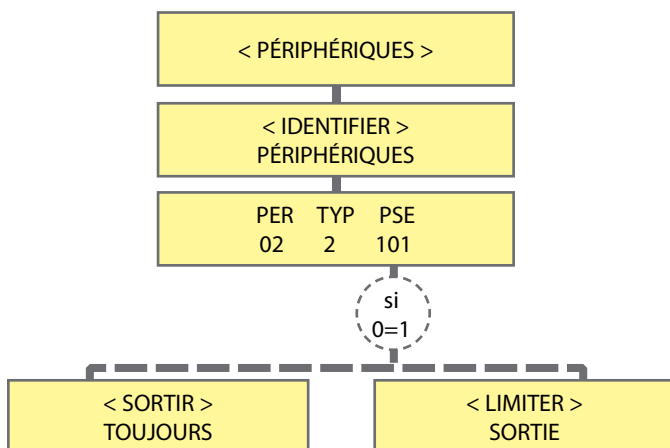
Menu **[PERIPHERIQUE]** et sous menu **[ETAT PERIPHERIQUE]**

Cette fonction n'est accessible que par le menu de la centrale.

Ce sous menu permet de contrôler autant la qualité de la communication par la stabilité ou l'instabilité de l'indicateur fourni, que l'état présent ou absent d'un périphérique.

En cas d'instabilité permanente ou sur sollicitation du périphérique, il convient de contrôler la qualité du câblage du bus de communication et surtout sa terminaison par des résistances de fin de ligne. (Voir le chapitre Organisation du bus d'échange de données RS485, en page 18).



EXEMPLE 6

Lecture de la qualité de la communication des périphériques 1, 2,3 comme étant correcte, du périphérique 12 comme instable, du 31 comme ayant disparu.



Tableau 1 : Valeurs indicatives pour l'état des périphériques

RIEN	L'adresse n'a pas été programmée
0	L'adresse est programmée, mais l'interface ne communique pas
1	L'adresse est programmée, et l'interface communique
Alterne de 1≈0	La communication est de mauvaise qualité

Le statut de la communication d'une interface alterne de 0 à 1 :

- Le bus n'est pas terminé par les résistances de terminaisons fournies avec la centrale (voir page Organisation du bus de données RS485 en page 17)
- Le bus est terminé avec une ou des résistances de terminaisons de mauvaise valeur (voir page Organisation du bus de données RS485 en page 17)
- La tension d'alimentation mesurée au borne de l'interface n'est pas d'un bon niveau. 12 volts ou plus sont nécessaires.
- La qualité des différentes connexions et interconnexions est à reprendre. (voir page Type et longueur de cables préconisés en page 17)
- Une interface non adressée est connectée sur le bus.

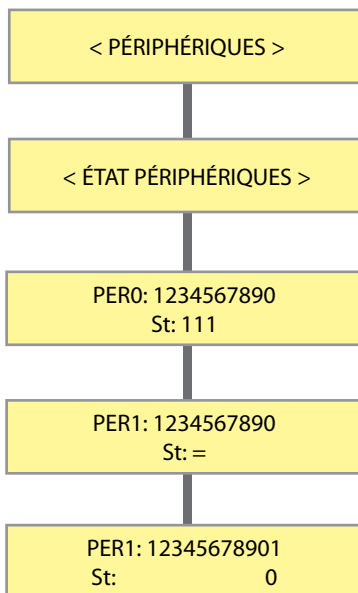
Le statut de communication d'une interface est à 0 :

- L'interface a été déconnectée du bus
- La qualité des différentes connexions et interconnexions est à reprendre. (voir page Type et longueur de cables préconisés en page 17)
- Une interface non adressée est connectée sur le bus.

Niveau requis : 

Menu **[RELAIS]**

Cette fonction n'est accessible que par le menu de la centrale.

Menu permettant de définir le mode de fonctionnement des relais d'interfaces.

Le mode maintenu se définit par une valeur de temporisation 000, alors que le mode impulsion se définit autour de valeurs de temporisation allant de 001 à 240 pour 001 à 240 secondes.





Activation d'une temporisation de 3 secondes sur le relais 2 de l'interface 01.

EXEMPLE 7

< RELAIS >		
PER	REL	TEMP
01	2	003

CREATION DES CODES MAÎTRES SYSTEME

Niveau requis :  

Menu **[CODES MAITRES]**

Pour accéder au menu de programmation de la centrale EVOLUTION, 3 niveaux de codes secrets sont disponibles.

Master 1 : Installateur. Il permet d'accéder à tous les menus. Code usine 000

Master 2 : Administrateur. Tout sauf PERIPHERIQUE et RELAIS. Code usine 000

Master 3 : Consultant. Uniquement aux menus EDITER MOUVEMENT et IMPRIMER. Code usine 000

La longueur des codes secrets Master 1, 2, 3, peut comporter de 1 à 8 caractères.

Par sécurité il est conseillé de les changer.

De plus les paramètres de communication avec l'ordinateur sont sécurisés, par 3 niveaux de codes sécurité disponibles.

Master 7 : Code Identificateur USB de la centrale. Code usine 00

Master 8 : Code sécurité du logiciel. Code usine 00000000

Master 9 : Code communication. Code usine 0000

La longueur des codes Master 7, 8, 9, doit être respectée. Ils doivent correspondre aux codes entrés dans le module UTC du logiciel LOG-EV2.

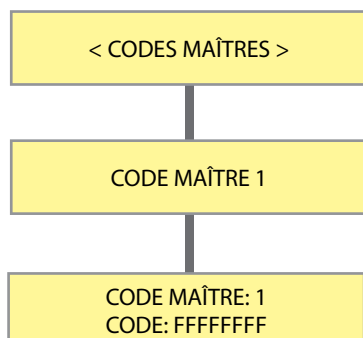

Les actions d'entrée et de sortie de programmation sont des événements tracés dans l'historique des mouvements, rattachés au numéro d'utilisateur virtuel 0000.

Menu **[OPTIONS]** et sous menu **[LANGUE]**

Niveau requis : 

La langue d’affichage est par défaut le français.
L’anglais, l’espagnol, l’allemand et le néerlandais sont aussi disponibles

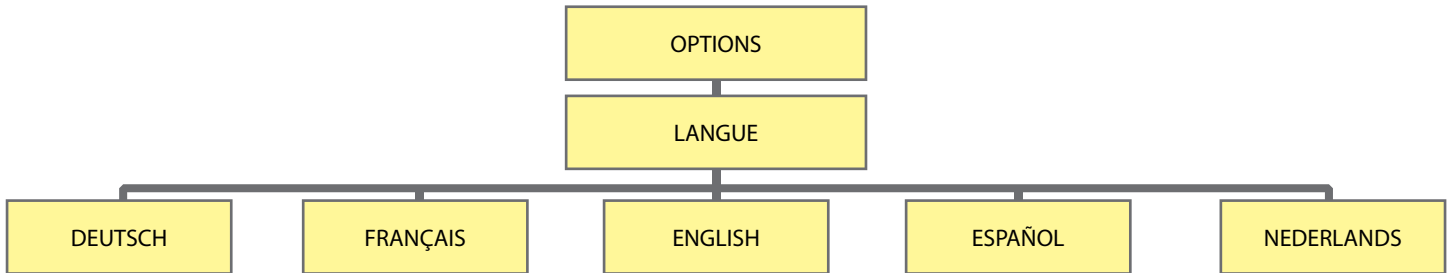

RECONNAISSANCE DES BADGES INCONNUS

Menu **[OPTIONS]** et sous menu **[DETECTER INCONNUS]**

Cette option n’a d’effet que lorsqu’elle est associée au logiciel LOG-EV2.

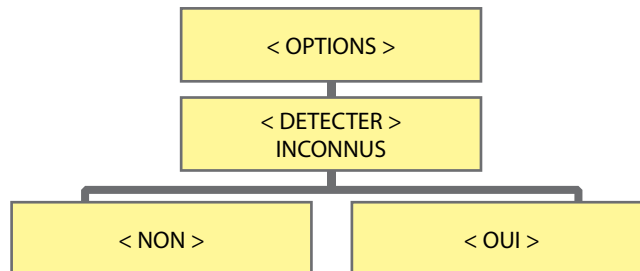

Si elle est activée, les utilisateurs se présentant devant un lecteur avec un identifiant badge, code secret, télécommande, ou empreinte, non enrôlés dans la base de données des utilisateurs, auront leur numéro d’identifiant qui s’affichera dans le listing général des mouvements. Ils pourront alors être enrôlés par simple clic sur la ligne retraçant l’événement et l’opérateur n’aura qu’à attribuer un nom et un groupe d’accès.

Cette option est utile si l’identifiant gravé sur le badge n’est plus lisible ou que la centrale ne dispose pas de lecteur enrôleur.



FORCAGE DU TYPE D’ACCES

Menu **[OPTIONS]** et sous menu **[TYPE D’ACCES]**

Niveau requis :  

Cette option permet de forcer le niveau d’accès de toutes les issues contrôlées par un lecteur.

3 états sont possibles : Par défaut le type d’accès est NORMAL.

NORMAL : Les accès (portes contrôlées par un lecteur) sont asservis par le planning horaire qui leur a été attribué, indépendamment les uns des autres.

INTERDIT : Les accès contrôlés n’autorisent plus aucun accès, même avec un identifiant autorisé.

UNIVERSEL : Les accès contrôlés autorisent en permanence l’accès à un identifiant autorisé, sans tenir compte des plannings horaires.

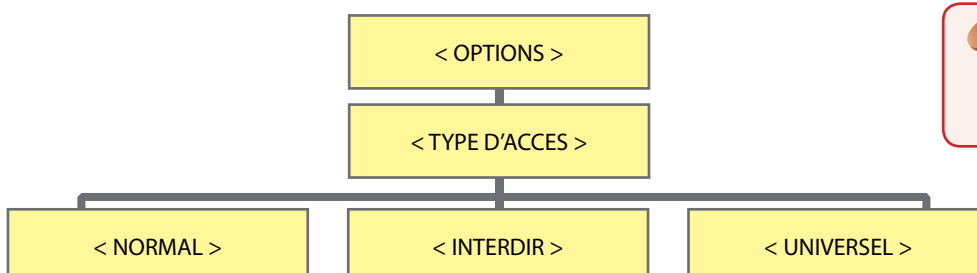

Le changement de type d’accès n’est pas un événement tracé dans l’historique des mouvements.

Menu permettant la configuration des paramètres de communications du réseau local.

L'adresse IP doit être de la même classe de famille que celle des différents éléments du réseau du client.

Il est possible d'activer le DHCP, protocole réseau dont le rôle est d'assurer la configuration automatique des paramètres IP de votre matériel, en lui affectant automatiquement une adresse IP et un masque de sous réseau.

Le numéro de port peut être changé et doit être identifié auprès de l'ordinateur devant communiquer avec la centrale, du modem routeur et du firewall en cas de connexion Internet.

Il est conseillé de se rapprocher du responsable réseau du site à équiper.

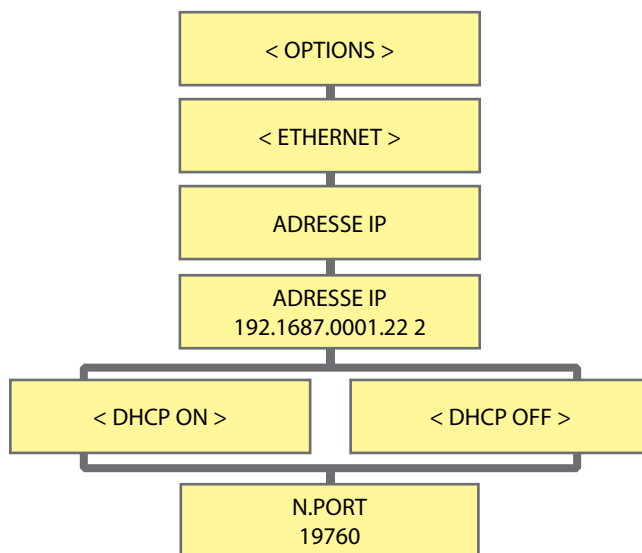

L'identifiant physique ou MAC Adresse, interne à la centrale, peut être consultée.

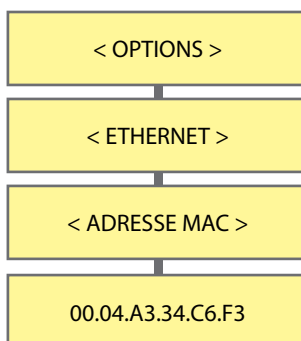

Niveau requis : 

Menu **[PLAN D'EVACUATION]**

4 Plans d'évacuation ou de déverrouillage peuvent être créés.

Un plan d'évacuation est associé à un profil d'accès. Un profil d'accès doit donc avoir été défini préalablement.

Une entrée programmable sera affectée à la commande d'activation du déverrouillage des portes contrôlées dans le profil choisi, et une seconde au retour à l'état contrôlé.



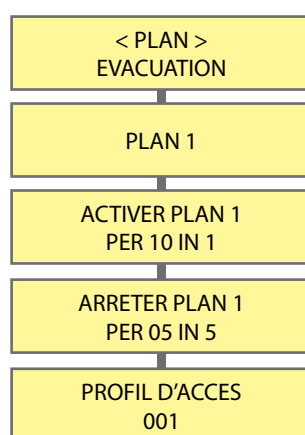

EXEMPLE 8

L'entrée 1 du périphérique 10 active les relais des portes incluses dans le profil 1, et l'entrée 5 du périphérique 5 les désactive, les portes repassant ainsi en accès contrôlé.



L'activation et la désactivation d'un plan d'évacuation, est un événement tracé dans l'historique des mouvements, rattaché à un numéro d'utilisateur virtuel.

UTILISATEURS	ÉVÉNEMENTS AFFECTÉS
3001	Activation du plan évacuation 1
3002	Activation du plan évacuation 2
3003	Activation du plan évacuation 3
3004	Activation du plan évacuation 4
3005	Désactivation du plan évacuation 1
3006	Désactivation du plan évacuation 2
3007	Désactivation du plan évacuation 3
3008	Désactivation du plan évacuation 4

Niveau requis :  

Menu **[RELATIONS]** et sous menus **[RELATIONS SORTIE]** **[RELATIONS D'ENTREE]**

Menu permettant la création de fonctions logiques entre des entrées IN et des sorties REL positionnées n'importe où sur le bus de la centrale.

Une fonction logique est liée et utilise la place mémoire d'un utilisateur, que l'utilisateur soit virtuel ou non.

Dans l'exemple ci-dessous, si la position mémoire utilisateur 0001 est réellement affectée à un utilisateur, c'est-à-dire qu'un badge lui à été donné et que celui-ci l'utilise, chaque accès autorisé pour ce badge, activera bien sûr la commande de porte sollicitée mais aussi le relais associé par cette relation de sortie. Il sera de même lorsque l'entrée IN sera sollicitée.

Si cela ne doit pas être, il suffit de créer un numéro de badge ou de code n'existant pas, donc virtuel.



EXEMPLE 9

L'entrée 1 du périphérique 1 est associée à la position mémoire de l'utilisateur 001.
La position mémoire de l'utilisateur 001 est associée à la sortie relais 1 du périphérique 5.

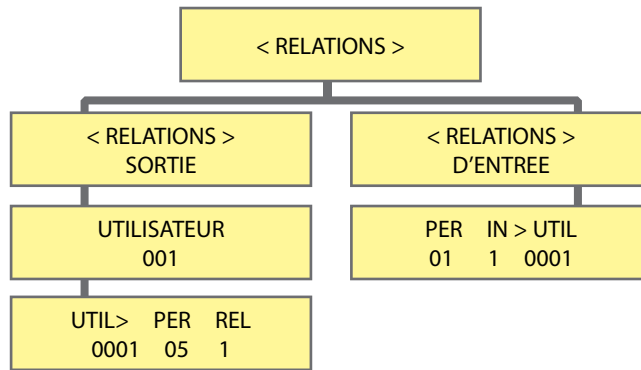



CREATION D'UN ACCES LIBRE

Menu **[ACCES LIBRE]**

Menu permettant d'attribuer à un groupe d'accès une fonction de déblocage des issues sur planning horaire.

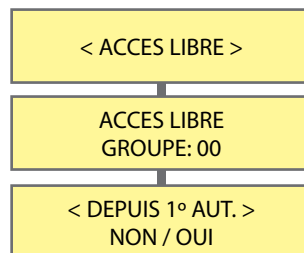
La fonction s'exécute sur les profils d'accès, les portes, les plannings horaires, les relais, les relations de sorties, intégrés au groupe d'accès. L'option «DES 1° AUT» ne déclenche le déblocage des issues que lors d'une autorisation d'accès par une porte intégrée au groupe d'accès.



Niveau requis :  

Menu **[ANTIPASSBACK]**
et sous menus **[REAFFECTATION UTILISATEUR]** et **[REAFFECTATION GROUPE]**

Antipassback : Option système interdisant la demande d'accès d'un utilisateur 2 fois de suite sur un même lecteur, si ce lecteur fait partie d'une zone d'Antipassback dont le degré d'antipassback n'est pas à 0. L'utilisateur se présentant 2 fois de suite sur un même lecteur, se voit alors refUTIL l'accès, et doit solliciter l'administrateur du système pour être à nouveau autorisé à accéder.

Menu permettant le déblocage par l'administrateur du système, d'un utilisateur spécifique ou d'un groupe d'utilisateurs complet, en cas de violation d'Antipassback de celui-ci. L'utilisateur ou le groupe d'utilisateurs est réactivé dans la ou les zones auxquelles il est normalement affecté.

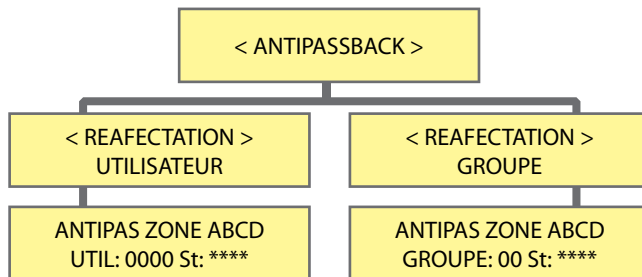

La sélection d'une sous zone A, B, C, D, se fait par 1 pour A, pour B par 2, pour C par 3, et pour D par 4.
Premier appui = statut 1
Second appui = statut 0

CREATION DE ZONE

Menu **[ANTIPASSBACK]**
et sous menus **[DEFINITION ZONES]** et **[ANTIPASSBACK DEGRE D'ANTIPASS]**

Antipassback : Option système interdisant la demande d'accès d'un utilisateur 2 fois de suite sur un même lecteur, si ce lecteur fait partie d'une zone d'Antipassback dont le degré d'antipassback n'est pas à 0. L'utilisateur se présentant 2 fois de suite sur un même lecteur, se voit alors refUTIL l'accès, et doit solliciter l'administrateur du système pour être à nouveau autorisé à accéder.

Menu permettant la création d'une zone. 4 zones peuvent ainsi être créées. Une zone inclut indifféremment des périphériques définis en ENTREE ou définis en SORTIE. La définition d'un périphérique s'effectue dans le menu identifier périphérique. Un niveau d'accès ou logique de progression peut lui être attribué sur les lecteurs d'entrées.

3 niveaux différents peuvent être affectés aux différentes zones :

Niveau 1 : 1^{ère} zone par laquelle il faut entrer

Niveau 2 : Il faut d'abord être entré dans une zone de niveau 1

Niveau 3 : Il faut d'abord être entré dans une zone de niveau 2

La logique de sortie est identique et sollicite les lecteurs de sorties

Si aucun niveau d'accès n'est requis laisser les zones créées au niveau le plus bas : 1

L'option d'antipassback peut lui être attribuée.

Degré 0 : L'antipassback n'est pas activé, la zone est une simple zone ;

Degré 1 : L'antipassback est activé, uniquement sur le lecteur d'entrée.

Degré 2 : L'antipassback est activé, sur le lecteur d'entrée et celui de sortie.

Une zone dont l'option antipassback est activée (degré 1 ou 2) doit inclure au moins un périphérique défini en ENTREE et au moins un périphérique défini en SORTIE.



EXEMPLE 10

Création d'une zone incluant les périphériques 1, 2, 3, 4, 17, 18, 19, 20, sans chemin de progression et sans antipassback.

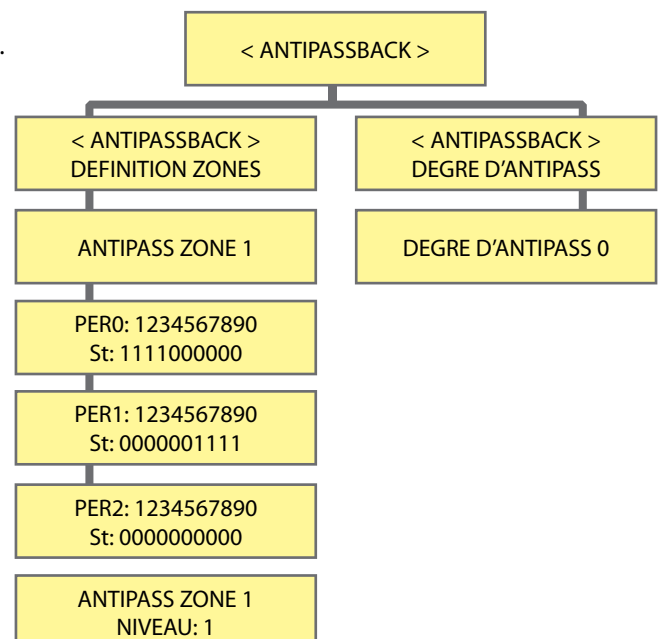

Menu **[ANTIPASSBACK]** et sous menu **[SOUS ZONE ABCD]**

Niveau requis : 

Une zone doit avoir été préalablement créée.

Menu permettant la création d'une sous zone. 4 sous zones peuvent ainsi être créées. Elles sont libellées A, B, C et D.

Les sous zones doivent d'abord être affectées entre une ou plusieurs zones géographiques intégrant au moins un lecteur déclaré en Entrée et un autre en Sortie. Elles peuvent toutes les 4 être affectées à un seul groupe d'accès ou sinon réparties dans plusieurs.

Une sous zone n'a d'objet d'existence que pour la création de compteur de zone, fréquemment utilisée pour le comptage de places restantes de parking.

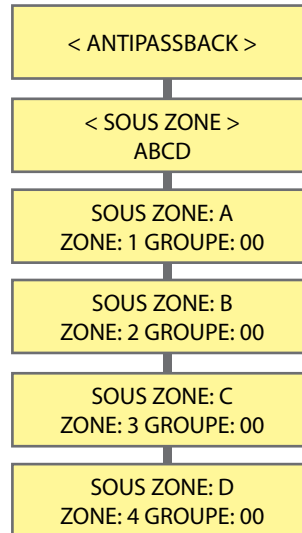

REINITIALISATION AUTOMATIQUE DE L'ANTIPASSBACK

Menu **[ANTIPASSBACK]** et sous menu **[ANTIPASSBACK RAZ]**

Antipassback : Option système interdisant la demande d'accès d'un utilisateur 2 fois de suite sur un même lecteur, si ce lecteur fait partie d'une zone d'Antipassback dont le degré d'antipassback n'est pas à 0. L'utilisateur se présentant 2 fois de suite sur un même lecteur, se voit alors refUTIL l'accès, et doit solliciter l'administrateur du système pour être à nouveau autorisé à accéder.

Menu permettant le déblocage automatique, d'un utilisateur spécifique ou d'un groupe d'utilisateurs complet, en cas de violation d'Antipassback de celui-ci. La réinitialisation peut être hebdomadaire à une heure et à un ou des jours spécifiques de la semaine ou mensuelle à une heure et date données.

Une relation d'entrée sortie peut être créée afin de servir d'indicateur de réinitialisation. Une relation d'entrée sortie étant liée à la position mémoire d'un utilisateur, veiller à ce que la position ne soit que virtuelle, c'est-à-dire qu'aucun badge correspondant à la position mémoire, n'existe ou n'ait été distribué.

Un utilisateur peut être dédié à la réinitialisation totale de l'antipassback.

Un relais peut être affecté à l'indication de blocage de l'antipassback.

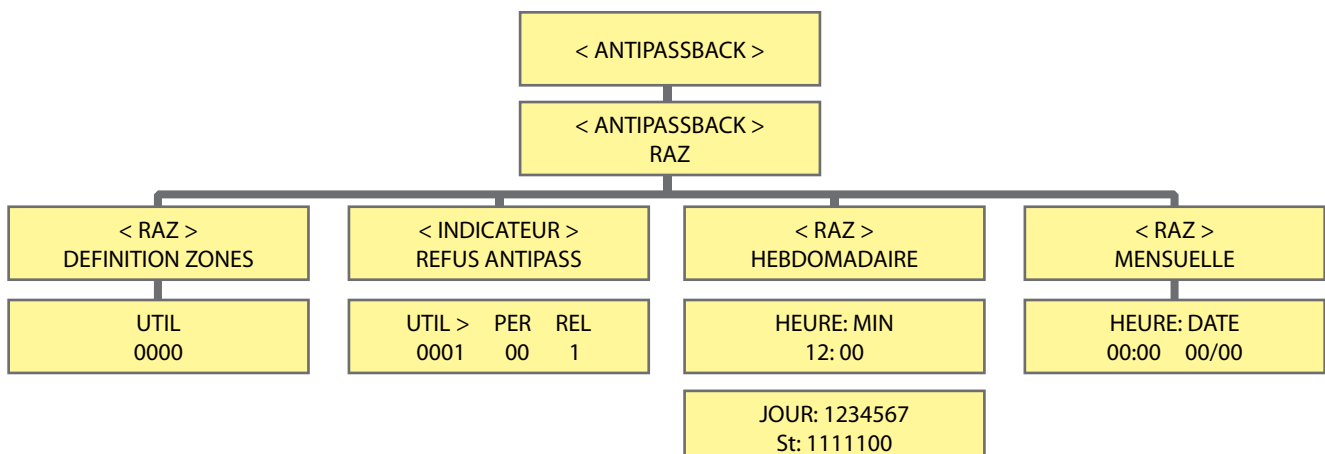

Menu **[ANTIPASSBACK]** et sous menu **[ANTIPASSBACK ANTITIMEBACK]**

Antipassback : Option système interdisant la demande d'accès d'un utilisateur 2 fois de suite sur un même lecteur.

Menu ANTITIMEBACK permettant de déterminer une temporisation en minutes, suite à une autorisation d'accès d'un utilisateur, pendant laquelle une nouvelle demande d'accès de cet utilisateur sera refusée.

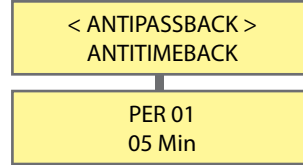

Menu **[COMPTEUR DE ZONE]**

Niveau requis : 

CREATION DE COMPTEUR DE ZONE ET DE SOUS ZONE

Menu permettant la création d'un compteur de zone. 4 compteurs peuvent ainsi être créés.

Un compteur de zone ne peut fonctionner que si la zone créée dans le menu création de zone ou sous zone inclut au moins un périphérique défini en ENTREE et au moins un défini en SORTIE.

La définition d'un périphérique s'effectue dans le menu IDENTIFIER PÉRIPHÉRIQUE.

La limite d'utilisateurs pouvant être présents dans la zone doit être définie.

0000 = Pas de comptage

0001 à 3000 = Définir la limite entre 1 utilisateur et 3000.

Une relation de sortie vers un relais peut être créée comme indicateur de zone saturée.

Quand la limite d'utilisateurs est atteinte, aucun nouvel utilisateur ne peut rentrer et le relais s'active.

Quand les utilisateurs quittent la zone en nombre suffisant pour passer en dessous de la limite choisie, alors le relais se désactive. Au moins un utilisateur doit quitter la zone de comptage pour qu'un nouveau puisse y rentrer.

Une relation de sortie vers un relais peut être créée comme indicateur de zone occupée.

Quand le nombre d'utilisateurs à l'intérieur de la zone est au moins à 1, le relais s'active.

Quand aucun utilisateur n'est dans la zone, le relais se désactive.



EXEMPLE 11

Création d'une zone limitée à 150 utilisateurs avec pour indicateur de zone SATURÉE le relais 1 du périphérique 2 et pour indicateur de zone OCCUPEE le relais 1 du périphérique 5.



Compteur zone 1 à 4 et sous zone A, B, C, D.
La sélection d'une zone 1 à 4 se fait respectivement par les touches 1 à 4.
La sélection d'une sous zone A, B, C, D, se fait par 5 pour A, 6 pour B, 7 pour C, 8 pour D.

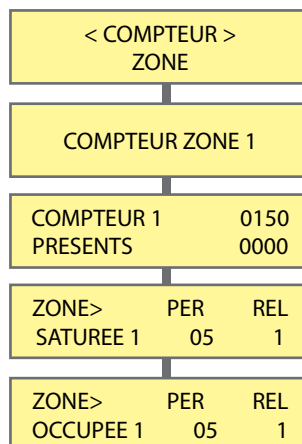



Menu **[VISITES]** et sous menus **[VISITE PAR DUREE]** et **[VISITE PAR NOMBRE D'ACCES]**

Menu permettant de créer des utilisateurs à profil temporaire. L'accès de ces utilisateurs est conditionné par une date de début et une date de fin de validité. Il peut aussi être conditionné par un nombre de demande d'accès à ne pas dépasser. Ces 2 critères peuvent être cumulés.

Les utilisateurs de type visiteurs doivent être programmés aux positions 2000 à 2599.

L'utilisateur VISITEUR est ensuite associé à un GROUPE D'ACCES qui lui profère différents droits d'accès.

La décrémentation du nombre d'accès limité pour l'utilisateur visiteur, s'effectue sur les interfaces déclarées en position d'entrée.

Jours consommables par chaque visiteur. Limitation déterminée également sur les interfaces déclarés en position d'entrée.

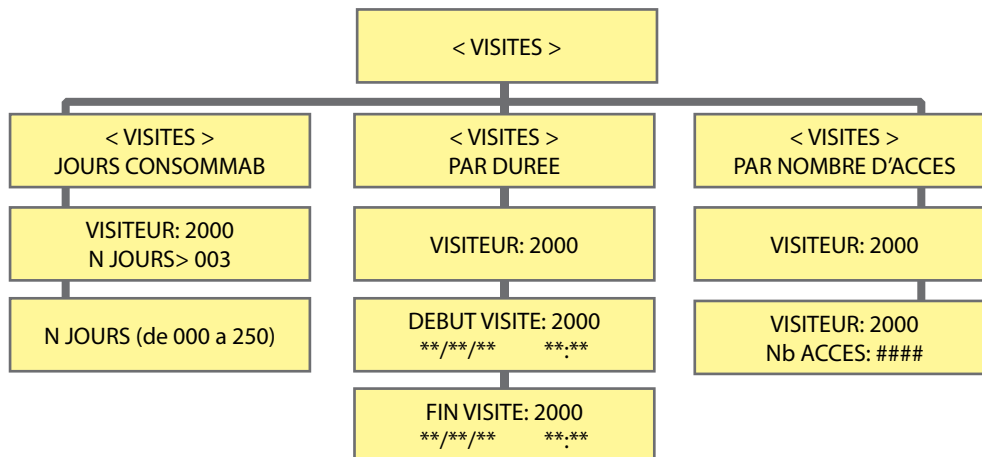

**CREATION
DE PLANNING
HORAIRE**

Menu **[HORAIRE]**

Menu permettant de programmer les différents plannings horaires. Un planning horaire est ensuite affecté à un ou des profils d'accès La forme est la suivante : Choix du ou des jours de la semaine, puis des 2 créneaux journaliers inclus dans le planning. 30 Plannings horaires sont disponibles.



Un planning horaire 24h sur 24 s'écrit : 00 :00 - 23 :59

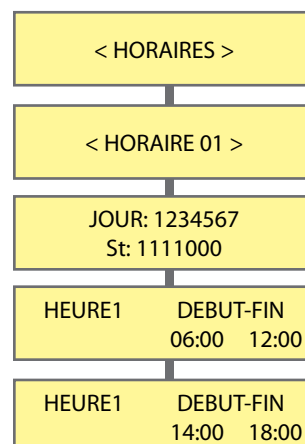

EXEMPLE 12

Création d'un planning horaire N°1 de 06h00 à 12h00 puis 14h00 à 18h00 incluant le lundi, mardi, mercredi, jeudi, durant lequel l'accès est contrôlé. Au delà de ce planning l'accès est interdit.



Niveau requis :  

Menu [PROFIL D'ACCES]

Menu permettant de définir où et quand les utilisateurs auront ou non le droit d'accéder.

128 profils d'accès peuvent être créés. Par défaut la première position proposée est la 001. Vous pouvez forcer la position à programmer en tapant les 3 chiffres de la position que vous souhaitez utiliser de 001 à 128. Il faut inclure la ou les portes auxquelles le ou les utilisateurs pourront se présenter, le ou les plannings horaires durant lesquels ils pourront le faire, le relais ou les relais de commande d'ouverture de porte, la relation de sortie affectée à ce profil, pour l'information de groupe telle la gestion d'étages d'ascenseur.

Il est possible de désactiver jusqu'à 16 profils d'accès depuis des respectives entrées. L'entrée fermée désactive le profil. Cela permet d'intégrer un système anti-intrusion.



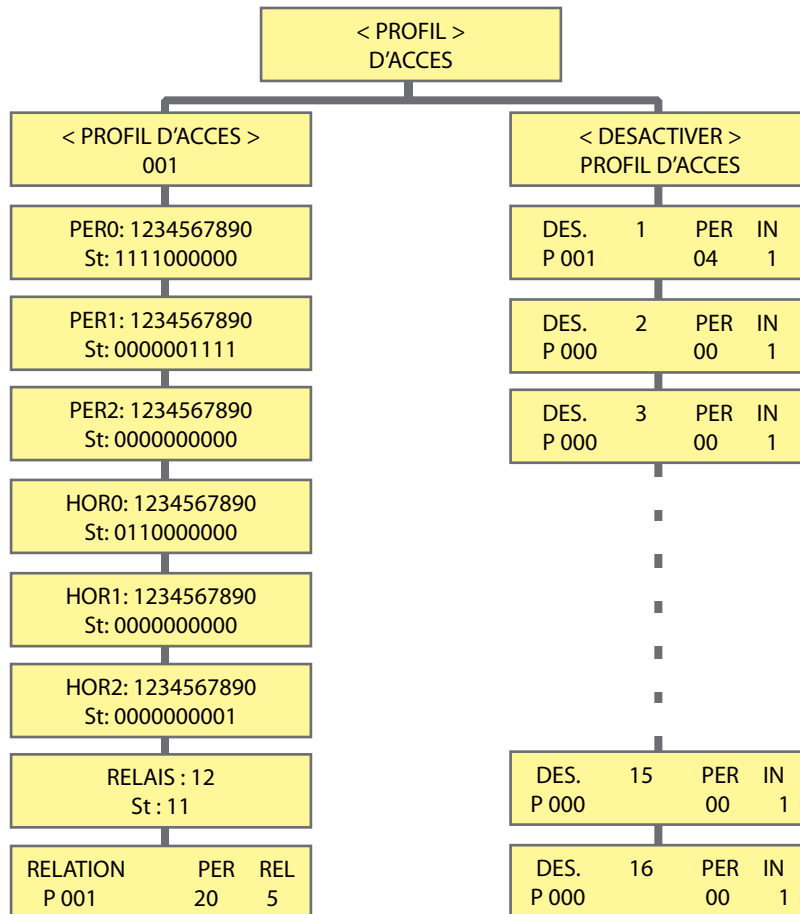

EXEMPLE 13

Activation du profil d'accès 001 dans lequel les interfaces 1, 2, 3, 4, 17, 18, 19, 20 sont incluses durant les plannings horaires 2, 3, 30. Les relais 1 et 2 sont fonctionnels et une relation de sortie s'effectue sur la sortie relais 5 de l'interface 20. Désactivation du profil 001 depuis l'entrée 1 du périphérique 4.



Pour passer un Statut à 1, il suffit d'appuyer sur la touche correspondante à la position de l'objet à activer ou désactiver.
Ex : pour activer les périphériques 1, 2, il faut appuyer sur les touches correspondantes 1, 2.
Premier appui = statut 1, un second appui = statut 0

Niveau requis :  

Menu [GROUPE D'ACCES]

Ce menu permet d'attribuer plusieurs profils d'accès à un ou des utilisateurs.

Ils sont regroupés dans ce menu. 4 profils d'accès peuvent y être inclus, et 32 groupes d'accès peuvent être créés. Par défaut la première position proposée est la 01. Vous pouvez forcer la position à programmer en tapant les 2 chiffres de la position que vous souhaitez utiliser de 01 à 32.



La fonction Antipassback activée, interdira aux utilisateurs affectés à ce groupe de pouvoir faire une demande d'accès 2 fois de suite soit sur un lecteur positionné dans le sens Entrant, soit positionné dans le sens Sortant. Ils seront alors bloqués et devront attendre l'initialisation horaire ou l'intervention de l'administrateur du système pour pouvoir à nouveau accéder. Jusqu'à 24 jours fériés peuvent être définis ainsi que 4 périodes de congés. Durant un jour férié ou une période de congés, les plannings horaires affectés aux profils d'accès ne sont plus prioritaires. L'accès est donc interdit.

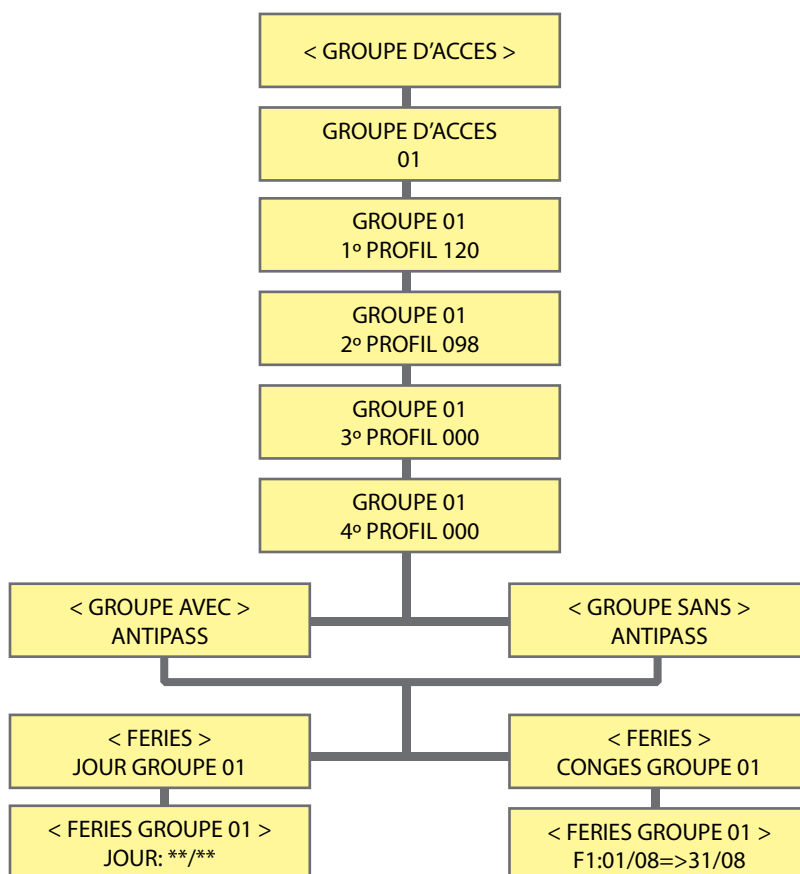

EXEMPLE 14

Construction d'un groupe d'accès 01 dans lequel sont inclus uniquement 2 profils d'accès, 120 et 098, avec ou sans Antipassback, et une période de congés du 1er au 31 aout.



Niveau requis :  

Menu **[DATE/HEURE]**

Menu permettant la mise à l'heure de l'horloge interne et l'activation ou non du changement automatique de l'heure d'été et de l'heure d'hiver.

Sous la forme **JJ/MM/AA HH/MM**

Le système d'horloge est sauvegardé par pile interne, sur une période de 10 ans.

Il est possible de compenser une éventuelle dérive de l'horloge, en secondes de compensation par mois. Si elle est augmentée, l'horloge est retardée, si elle est diminuée, l'horloge est avancée. Valeurs entre -127 et +127

Choisir l'activation ou non du changement heure été/hiver, ainsi que la zone horaire EUROPE ou U.S. Après validation l'affichage des secondes s'écoulant permet de contrôler que l'horloge travaille bien.

Si la batterie est déchargée, la centrale peut perdre la date 01/01/11 et effectuer des bips sonores toutes les quelques secondes jusqu'à actualisation de la date. Dans cet état, l'accès n'est pas restreint par le temps.

Possibilité de mise à l'heure automatique par serveur NTP.

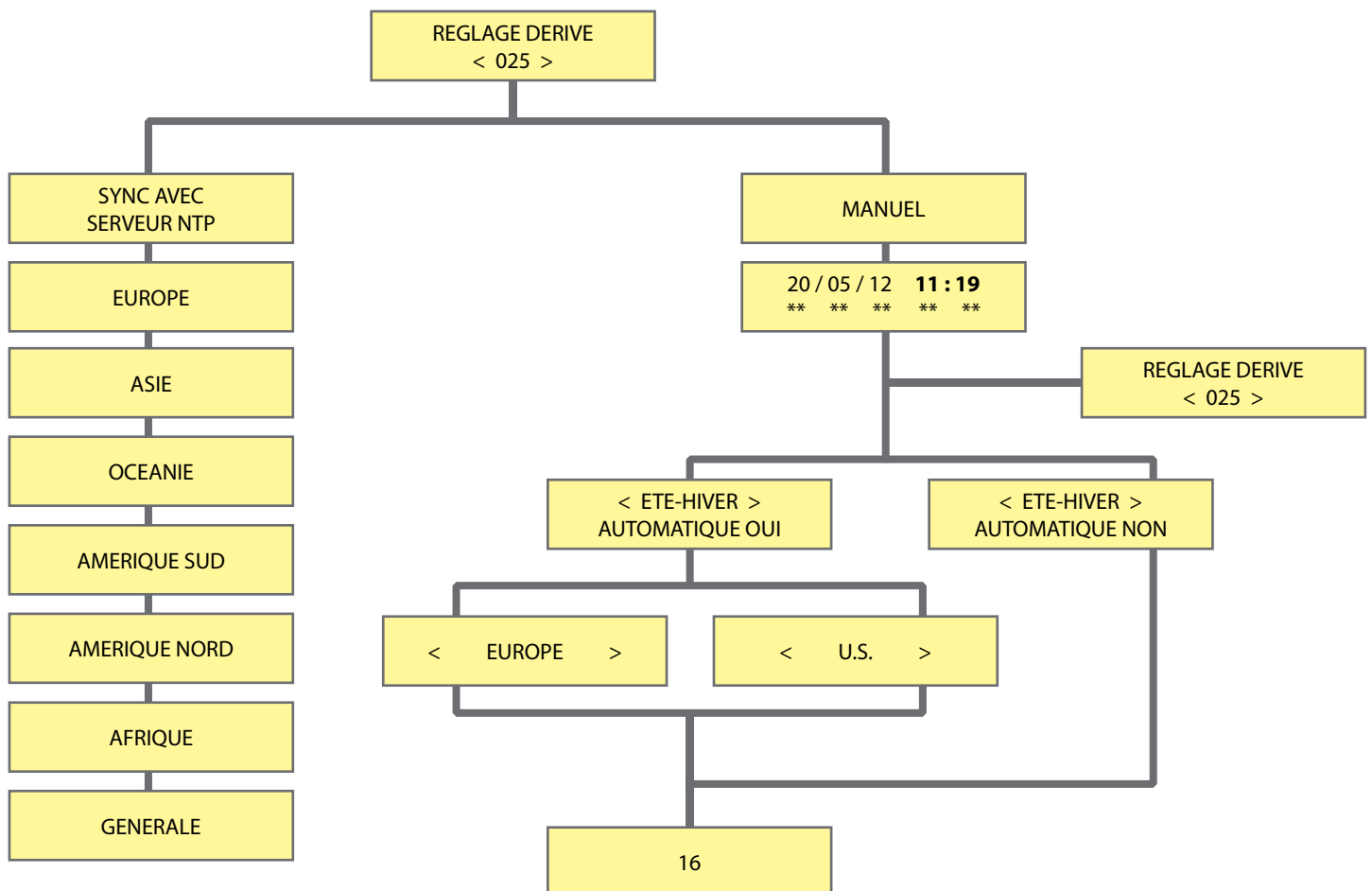

Hors mode programmation l'afficheur indique :

Affichage de l'heure et de la date sous forme **JJ/MM/AA HH/MM**

et majuscule du jour **L** : Lundi, **M** : Mardi, **X** : Mercredi, **J** : Jeudi, **V** : Vendredi, **S** : Samedi, **D** : Dimanche

Programmation

Menu **[EFFACER]** et sous menu **[EFFACER UTILISATEUR]**

Menu permettant la suppression d'une ou de plusieurs positions d'utilisateurs de 0001 à 3000, ou position 9999 pour tous.

EFFACEMENT D'UTILISATEUR

Niveau requis : 

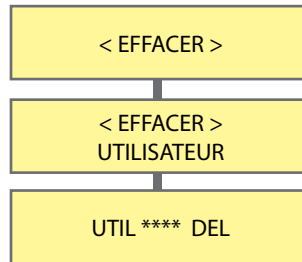

Menu **[EFFACER]** et sous menu **[EFFACER MOUVEMENTS]**

Menu permettant la suppression de mouvements par date, ou automatiquement par nombre de jours dépassant l'obligation administrative (CNIL).

EFFACEMENT DE MOUVEMENTS D'HISTORIQUE

Niveau requis : 

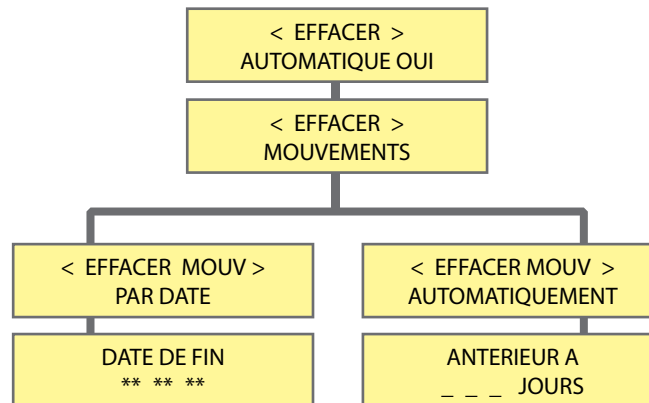

Menu **[EFFACER]** et sous menus **[EFFACER RETOUR USINE]** **[EFFACER PARAMETRES]** **[SUPPRIMER ACTIVATION PERM.]**

Menu permettant le retour à la programmation usine de la centrale avec ou sans sauvegarde des mouvements.

RETOUR À L'ETAT INITIAL

Niveau requis : 

Cette action doit être confirmée par un code.

code	RESET TOTAL	PARAMETRES
50568314	d'usine	laisser mouvements
50568313	laisser utilisateurs et périphériques	laisser mouvements, utilisateurs et périphériques

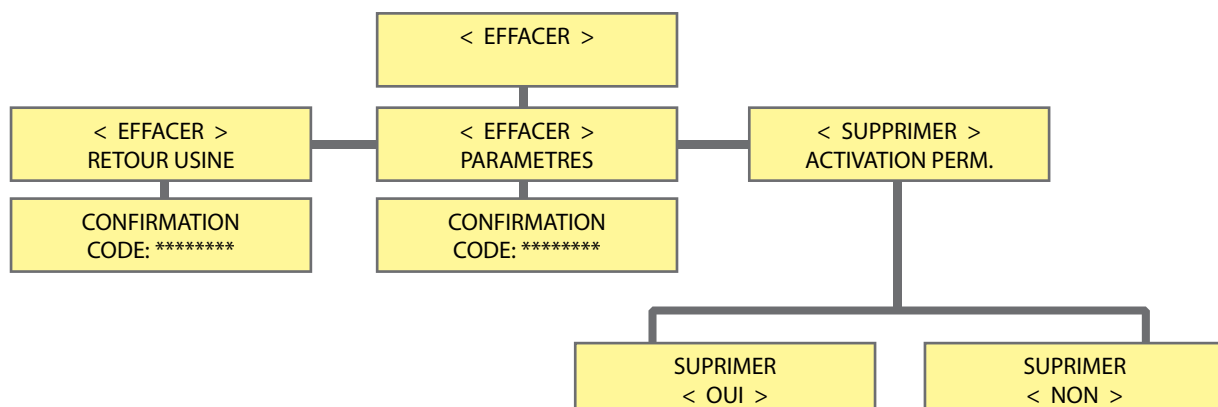

LECTEUR ENRÔLEUR 125KHZ ACCESSOIRE DE LA CENTRALE CT-EVOLUTION

Rappel des caractéristiques principales

Type de matériel	Lecteur
Désignation	lecteur enrôleur de proximité 125KHz pour centrale CT-EVOLUTION
Communication avec la centrale	Bus série RS485 - par connecteur interne Mâle/Femelle
Dimensions circuit	60x84mm
Environnement d'installation	Intérieur de 0° à 50° C
Poids	0.1 kg

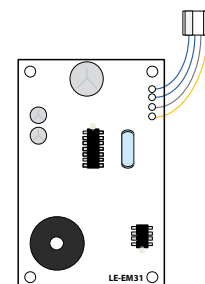

Le raccordement du lecteur LE-EM

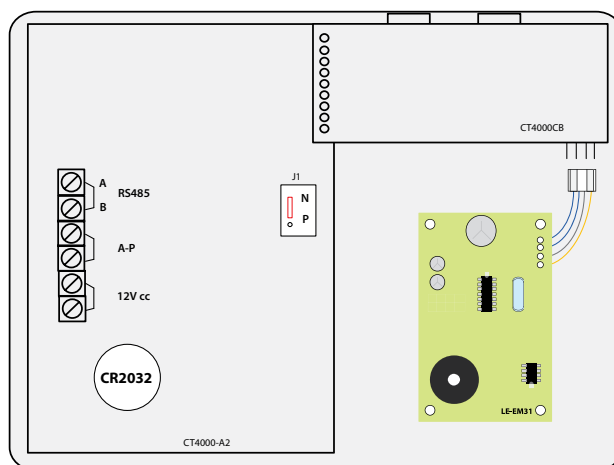

Le raccordement du lecteur LE-EM

Le connecteur pour lecteur enrôleur	Un lecteur enrôleur peut être inséré sur la carte CT4000CB pour l'enrôlement de badges 125KHz avec le lecteur LE-EM et 13.56MHz avec le lecteur LE-MI	
--	---	--

L'adressage du lecteur enrôleur interne à l'UC

L'ensemble doit être sous tension. L'interface doit être insérée sur le connecteur interne à la centrale.

- Dans le chapitre IDENTIFIÉ PÉRIPHÉRIQUE de la centrale, indiquer alors l'adresse unique du périphérique ainsi que son type. (Voir tableau: Valeurs à programmer)
- Puis valider par A, le périphérique est fonctionnel.

Valeurs à programmer

PER (périphérique)	TYP (type)	P (protection)	S (sortie)	E (entrée)
Taper 31	Activation : taper 2 Suppression : taper 0	Sans objet	Sans objet	Sans objet

LECTEUR ENRÔLEUR 13.56MHz ACCESSOIRE DE LA CENTRALE CT-EVOLUTION

Rappel des caractéristiques principales

Type de matériel	Lecteur
Désignation	lecteur enrôleur de proximité 13.56MHz pour centrale CT-EVOLUTION
Communication avec la centrale	Bus série RS485 - par connecteur interne Mâle/Femelle
Dimensions circuit	75x95mm
Environnement d'installation	Intérieur de 0° à 50° C
Poids	0.1 kg

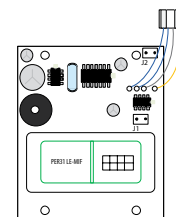

Le raccordement du lecteur LE-MI

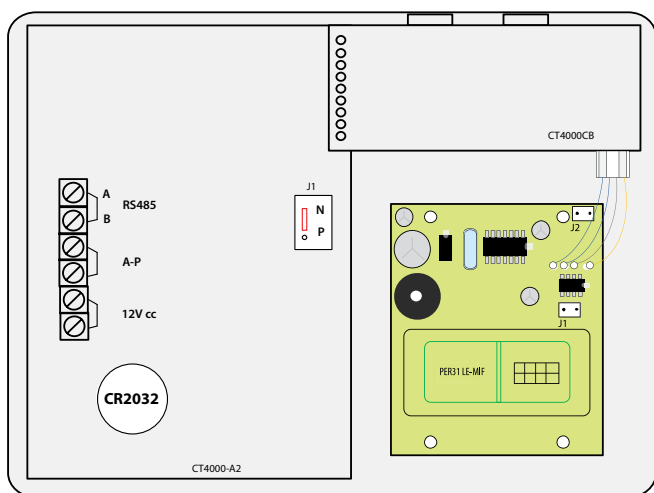

Le connecteur pour lecteur enrôleur

Un lecteur enrôleur peut être inséré sur la carte CT4000CB pour l'enrôlement de badges 125KHz avec le lecteur LE-EM et 13.56MHz avec le lecteur LE-MI

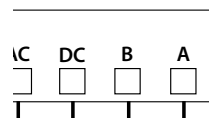

Options complémentaires disponibles

<p>Choix du format de communication de sortie</p>	<p>Etablir un court-circuit entre les 2 picots de J1 afin de sélectionner le format de sortie du lecteur. Par défaut celui-ci est W44. Oter le court-circuit au nombre de bips correspondants au format de sortie choisi.</p> <ul style="list-style-type: none"> 1 = WIEGAND 44 2 = WIEGAND 44 INVERSE 3 = WIEGAND 26 4 = WIEGAND 26 INVERSE 5 = WIEGAND 34 6 = WIEGAND 34 INVERSE 7 = DATALOCK 10 DIGITS 8 = DATALOCK 10 DIGITS INVERSE 9 = DATALOCK 10 DIGITS DE WIEGAND 10 = DATALOCK 10 DIGITS DE WIEGAND INVERSE 	<p>J1</p>
	<p>Etablir un court-circuit entre les 2 picots de J2 afin de sélectionner le format de badge. Oter le court-circuit au nombre de bips correspondants au format de badge choisi.</p> <ul style="list-style-type: none"> 1 = MIFARE STANDARD 2 = MIFARE PROPRIETAIRE 	<p>J2</p>

L'adressage du lecteur enrôleur interne à l'UC

L'ensemble doit être sous tension. L'interface doit être insérée sur le connecteur interne à la centrale.

- Dans le chapitre IDENTIFIER PÉRIPHÉRIQUE de la centrale, indiquer alors l'adresse unique du périphérique ainsi que son type. (Voir tableau: Valeurs à programmer)
- Puis valider par A, le périphérique est fonctionnel.

Valeurs à programmer

PER (périphérique)	TYP (type)	P (protection)	S (sortie)	E (entrée)
Taper 31	Activation : taper 2 Suppression : taper 0	Sans objet	Sans objet	Sans objet

INTERFACE D'EXTENSION DE BUS RS485 ELA

Câblage et configuration de l'interface PROBUS

Type de matériel	Interface bus ELA
Désignation	Interface d'extension de bus ELA + 1000M. Max. 2 interfaces /bus centrale
Communication avec la centrale	Bus série RS485 entre A1 B1
Nouvelle branche de bus	Bus série RS485 entre A2 B2
Alimentation	12V ca-cc 40mA
Dimensions du boîtier BODER	110x110x48mm
Environnement d'installation	Intérieur de 0° à 50°C
Poids	0.1 kg

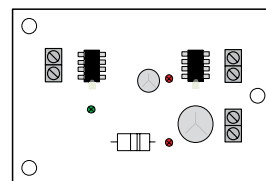

Le raccordement du PROBUS

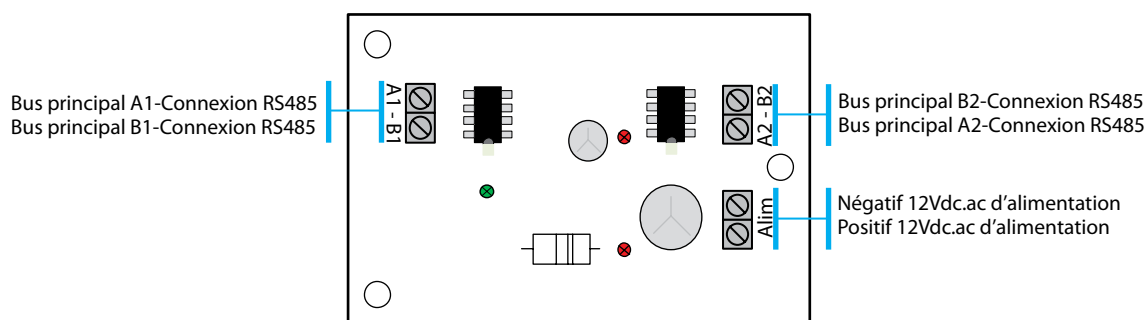

L'adressage dans le bus ELA

Aucun adressage n'est nécessaire. Le bus garde sa capacité originale de 31 interfaces. Le bus ELA ne peut recevoir que 2 interfaces maximum.

Le raccordement du PROBUS

L'alimentation	L'interface doit être alimentée par une alimentation 12 v continue et secourue par une batterie. Les bornes d'alimentation ne sont pas polarisées.	 Alimentation
Bus principal	Bus principal de données en provenance de la centrale. L'interface se positionne dans le bus principal de la centrale comme les périphériques.	 A1 - B1
Bus secondaire	Bus secondaire de données pour la création d'une nouvelle section de 1000M. Si nécessaire, des résistances de terminaison (RFL) doivent être positionnées aux extrémités de cette nouvelle section de bus.	 A2 - B2

Arborescence type d'un bus intégrant les interfaces PROBUS

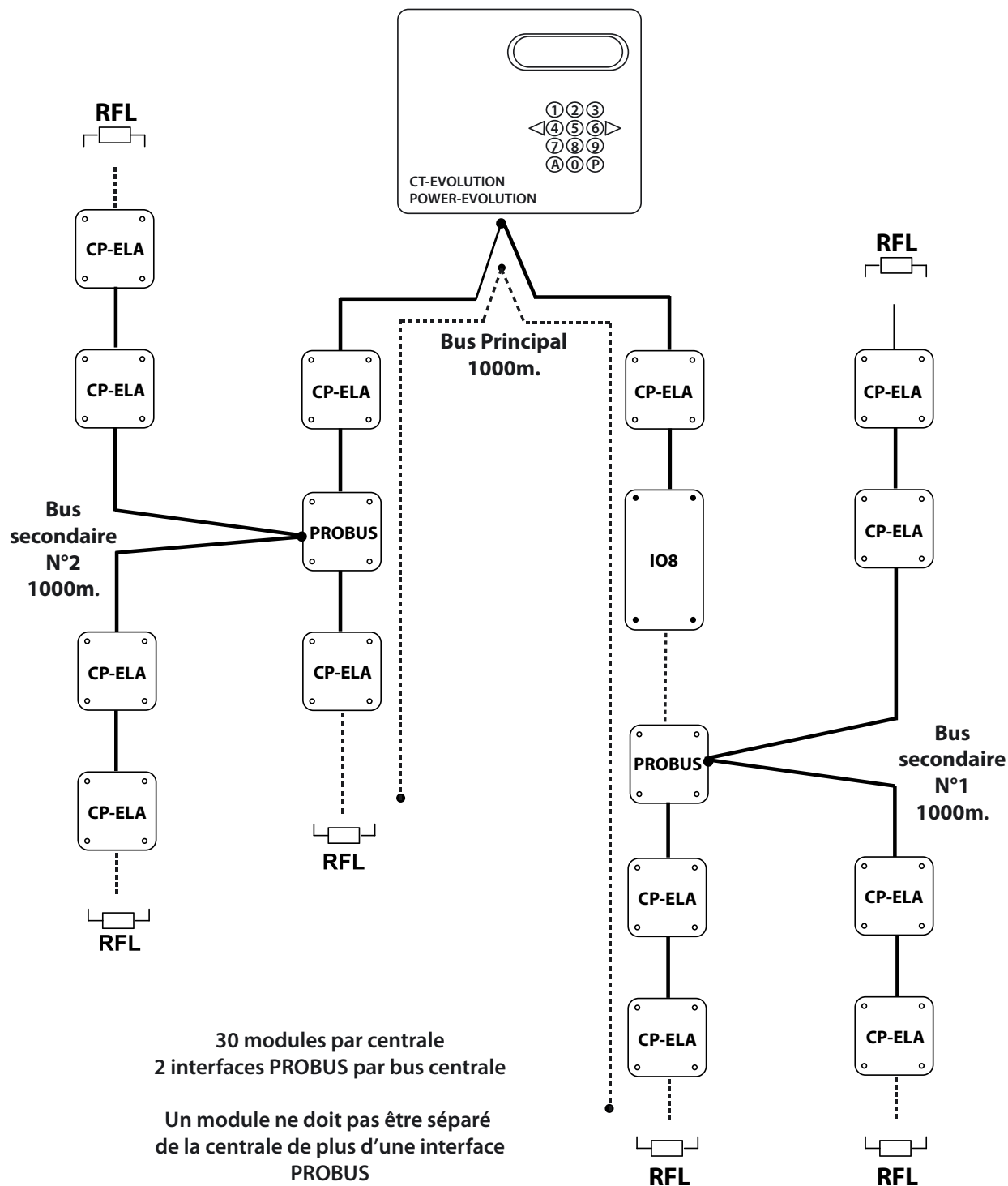

CIRCUIT DE PROTECTION POUR BUS **ELA** ET BUS LECTEUR

Câblage et configuration du circuit de protection

Type de matériel	Circuit de protection
Désignation	Circuit de protection pour bus ELA et bus lecteur
Intercalage série sur les bus :	RS485 - WIEGAND - DATACLOCK
Alimentation	Aucune
Dimensions circuit	40x15mm
Environnement d'installation	Intérieur de 0° à 50°C
Poids	0.05Kg

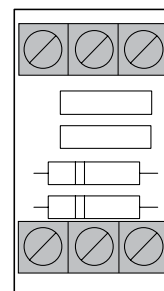

Le raccordement du SEPRO

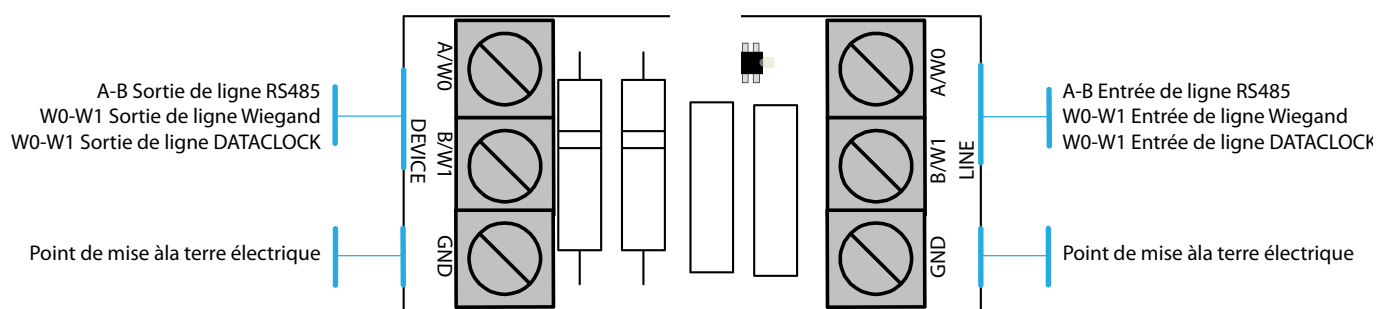

L'adressage dans le bus ELA

Si le circuit est monté dans le bus ELA, aucun adressage n'est nécessaire. Le bus garde sa capacité originale de 31 interfaces.

Le raccordement du SEPRO

Bus AMONT	Connecteur recevant le signal RS485 ou WIEGAND ou DATACLOCK original à protéger. La terre électrique doit être connectée à GND soit sur le bus amont, soit sur le bus aval.	<p>GND B/W1 A/W0 LINE</p>
Bus AVAL	Connecteur retournant le signal RS485 ou WIEGAND ou DATACLOCK protégé. La terre électrique doit être connectée à GND soit sur le bus amont, soit sur le bus aval.	<p>A/W0 B/W1 GND DEVICE</p>

La configuration usine de la POWER-EVOLUTION est la suivante :

Le **GRUPE D'ACCES 01** inclut le **PROFIL D'ACCES 001** qui inclut toutes les **ADRESSES**, le **PLANNING HORAIRE 01** 7/7J.24/24H, et le **RELAIS 1** actif avec une **TEMPO** de 003 secondes

Le plan d'adressage est le suivant :

Adresse	Désignation	Type	Protection	Sortie	Entrée
00	Centrale (non modifiable)				
01					
02					
03					
04					
05					
06					
07					
08					
09					
10					
11					
12					
13					
14					
15					
16					
17					
18					
19					
20					
21					
22					
23					
24					
25					
26					
27					
28					
29					
30					
31					

ETAPE 1 : Entrer en mode programmation

Taper le **code maître + P** (le code usine étant 000)
En cas d'oubli du code maître, appliquer la procédure de secours suivante :

- Couper l'alimentation de la centrale.
- Déplacer le cavalier **N/P** de la position **N** à la position **P**.
- Remettre sous tension (bip)
- Replacer le cavalier **N/P** sur la position **N**
- La centrale est alors en mode programmation

ETAPE 2 : Mettre la centrale à l'heure

Dans le menu **DATE/HEURE**, entrer la date et l'heure et valider
Oui/Non le changement automatique d'heure d'été/hiver.

ETAPE 3 : Enrôler les contrôleurs de porte CP-ELA

Dans le menu **PERIPHERIQUE** entrez les valeurs nécessaires à la configuration des modules contrôleurs de porte.

PER : Adresse du périphérique

Taper la valeur de **01** à **30** de l'adresse du périphérique

TYP : Technologie du lecteur

Taper **0** pour désinstaller un périphérique
Taper **1** si le lecteur connecté dessus est un clavier ACIE
Taper **2** si le lecteur connecté dessus est autre qu'un clavier
Taper **3** si le module est une interface 8 relais

P : Etat NF ou NO de l'entrée GT

Taper **0** pour normalement ouverte
Taper **1** pour normalement fermée

S : Le lecteur est défini en sortie de zone d'accès

Taper **0** pour ne pas le définir en sortie de zone d'accès
Taper **1** pour le définir en sortie de zone d'accès

E : Le lecteur est défini en entrée de zone d'accès

Taper **0** pour ne pas le définir en entrée de zone d'accès
Taper **1** pour le définir en entrée de zone d'accès

ETAPE 4 : Enrôler les identifiants d'utilisateurs

Dans le menu **UTILISATEURS** entrez les identifiants d'accès des différents porteurs de badges ou de codes. Les identifiants peuvent être de 3 types :

- CODE** : pour les utilisateurs d'un code secret
- BADGE** : pour les possesseurs d'un badge
- TELECOMMANDE** : pour les possesseurs d'une télécommande

Pour un code :

- Choisir son code secret de 1 à 8 chiffres
- Lui affecter un groupe d'accès 01

Pour un BADGE ou une TELECOMMANDE :

- Choisir le mode séquentiel ou non
- A l'invitation **PRESENT BADGE**, présenter le badge devant le lecteur enrôleur (adresse 31) ou appuyer sur la télécommande (le récepteur radio étant en adresse 30)
- Lui affecter un groupe d'accès 01

DERNIÈRE FENÊTRE DU MENU D'ENRÔLEMENT DES BADGES

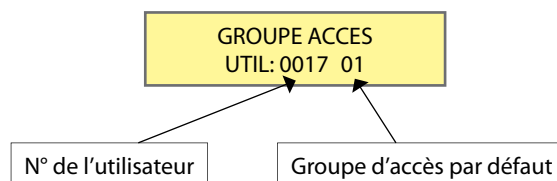

Ces 4 étapes effectuées, il ne vous reste plus qu'à effectuer le test de l'installation, lecteurs, boutons poussoirs, éléments de verrouillage. Les tests fonctionnels réalisés, paramétrez alors l'installation selon le souhait du client.

Les interfaces ELA intègrent différentes fonctions et possibilités de création de fonctions logiques entre des entrées contact et des sorties relais. Les fonctions internes ne sont pas accessibles et ne peuvent pas être modifiées. Elles ne peuvent qu'être sollicitées.

- La fonction **BLOCAGE DE LECTURE** est active tant que l'entrée I est ramenée à un 0V.
- La fonction **COMMANDE DE RELAIS 1** est active selon les paramètres de temporisation validés au menu relais-relais1 de la centrale.
- La fonction **PORTE FORCEE** est active si une relation entrée-sortie à été créée.
- La fonction **TEMPO. DEPASSEE** est active si une relation d'entrée-sortie à été créée.
- La fonction **30" DE BLOCAGE** est active après présentation consécutive de 8 mauvais identifiants.
- La fonction **DEMANDE D'ACCES SUR PRESENTATION D'UN IDENTIFIANT** est active si une relation d'entrée-sortie à été créée, mais dans tous les cas activera, selon le planning horaire, le relais associé au profil d'accès-groupe d'accès affecté à l'utilisateur si celui-ci est déjà actif dans le système.
- La fonction **PILE BADGE ACTIF FAIBLE** est active si une relation d'entrée-sortie à été créée.
- La fonction **DEMANDE D'ACCES sur CHANGEMENT ETAT INITIAL DE L'ENTREE** est active si une relation d'entrée-sortie à été créée.

Une relation d'entrée-sortie ne se construit qu'à travers un lien **POSITION UTILISATEUR : IN > UTIL > OUT**

Une relation de sortie ne se construit qu'en référence d'une **POSITION UTILISATEUR : UTIL > OUT**

ATTENTION : Si la **POSITION UTILISATEUR** est affectée à un utilisateur actif dans le système, la sortie **OUT** sera commandée tant à la présentation de l'utilisateur, qu'à la sollicitation de l'entrée IN en relation !

Événement déclencheur	Événement résultant	Entrée électrique	Relation IN	Relation UTIL	Relation OUT	Événement système
UTL CP ELA						
Contact entre I et C	Blocage de lecture	I-C	-	-	-	-
Impulsion entre BP et C	Commande relais 1	BP-C	-	-	-	-
Changement d'état entre GT et C	Porte forcée	GT-C	IN1	UTIL. N° x	Vers Relais N° x	Accès UTIL x
Changement d'état entre GT et C	Tempo. dépassée	GT-C	IN2	UTIL. N° x	Vers Relais N° x	Accès UTIL x
8 faux codes (badges) consécutifs	30" de blocage	-	IN5	UTIL. N° x	Vers Relais N° x	Accès UTIL x
Présentation d'un code ou d'un badge	Demande d'accès	-	-	UTIL. N° x	Vers Relais N° x	Accès UTIL x
UTL RX-MIFARE						
Impulsion entre BP et C	Commande relais 1	BP-C	-	-	-	-
Changement d'état entre G et C		G-C	IN1	UTIL. N° x	Vers Relais N° x	Accès UTIL x
Changement d'état entre G et C		G-C	IN2	UTIL. N° x	Vers Relais N° x	Accès UTIL x
8 faux codes (badges) consécutifs	30" de blocage	-	IN5	UTIL. N° x	Vers Relais N° x	Accès UTIL x
Présentation d'un code ou d'un badge	Demande d'accès	-	-	UTIL. N° x	Vers Relais N° x	Accès UTIL x
UTL série RT						
Contact entre I et C	Blocage de lecture	I	-	-	-	-
Impulsion entre BP et C	Commande relais 1	BP-C	-	-	-	-
Changement d'état entre GT et C	Porte forcée	GT-C	IN1	UTIL. N° x	Vers Relais N° x	Accès UTIL x
Changement d'état entre GT et C	Tempo. dépassée	GT-C	IN2	UTIL. N° x	Vers Relais N° x	Accès UTIL x
Présentation d'une télécommande	Demande d'accès	-	-	UTIL. N° x	Vers Relais N° x	Accès UTIL x
UTL série LP						
Contact entre I et C	Blocage de lecture	I-C	-	-	-	-
Impulsion entre BP et C	Commande relais 1	BP-C	-	-	-	-
Changement d'état entre GT et C	Porte forcée	GT-C	IN1	UTIL. N° x	Vers Relais N° x	Accès UTIL x
Changement d'état entre GT et C	Tempo. dépassée	GT-C	IN2	UTIL. N° x	Vers Relais N° x	Accès UTIL x
Pile badge actif faible		-	IN4	UTIL. N° x	Vers Relais N° x	Accès UTIL x
Présentation d'un badge	Demande d'accès	-	-	UTIL. N° x	Vers Relais N° x	Accès UTIL x
UTL série BIOMAT						
Impulsion entre BP et C	Commande relais 1	BP-C	-	-	-	-
Changement d'état entre GT et C	Porte forcée	GT-C	IN1	UTIL. N° x	Vers Relais N° x	Accès UTIL x
Changement d'état entre GT et C	Tempo. dépassée	GT-C	IN2	UTIL. N° x	Vers Relais N° x	Accès UTIL x
8 faux codes (badges) consécutifs	30" de blocage	-	IN5	UTIL. N° x	Vers Relais N° x	Accès UTIL x
Présentation d'un code ou d'un badge	Demande d'accès	-	-	UTIL. N° x	Vers Relais N° x	Accès UTIL x
INTERFACE ascenseur IO8-ELA						
Changement d'état initial de l'entrée	Demande d'accès	E1-E1	IN1	UTIL. N° x	Vers Relais N° x	Accès UTIL x
Changement d'état initial de l'entrée	Demande d'accès	E2-E2	IN2	UTIL. N° x	Vers Relais N° x	Accès UTIL x
Changement d'état initial de l'entrée	Demande d'accès	E3-E3	IN3	UTIL. N° x	Vers Relais N° x	Accès UTIL x
Changement d'état initial de l'entrée	Demande d'accès	E4-E4	IN4	UTIL. N° x	Vers Relais N° x	Accès UTIL x
Changement d'état initial de l'entrée	Demande d'accès	E5-E5	IN5	UTIL. N° x	Vers Relais N° x	Accès UTIL x
Changement d'état initial de l'entrée	Demande d'accès	E6-E6	IN6	UTIL. N° x	Vers Relais N° x	Accès UTIL x
Changement d'état initial de l'entrée	Demande d'accès	E7-E7	IN7	UTIL. N° x	Vers Relais N° x	Accès UTIL x
Changement d'état initial de l'entrée	Demande d'accès	E8-E8	IN8	UTIL. N° x	Vers Relais N° x	Accès UTIL x

Unités de traitement local	Commentaires
PROTEC-ELA	Mode Supervision non fonctionnel
CP-ELA	A partir de la version INELA50D* la compatibilité est à 100%
PROTEC-POWER	A partir de la version INELA50D* la compatibilité est à 100%
BIOMAT-EM	A partir de la version BIOMAT08B* la compatibilité est à 100%
BIOMAT-MIFARE	A partir de la version BIOMIF27DX1* la compatibilité est à 100%
RT485 ELA	Mode Supervision non fonctionnel
RT245	A partir de la version RT245-6H3X* la compatibilité est à 100%
RT868	Ok
LP245	A partir de la version LP245-9-5X* la compatibilité est à 100%
LP868	Ok
RX-MIFARE	A partir de la version RXMIFARE-F8* la compatibilité est à 100%
SU485 ELA	A partir de la version CKELA-7P* la compatibilité est à 100%
SUN-ELA	A partir de la version TEL48520EBX* la compatibilité est à 100%
PM485 ELA	A partir de la version PR485ZJ12* la compatibilité est à 100%
IO8 ELA	A partir de la version TARIO8B* la compatibilité est à 100%
PROBUS	100% compatible
SEPRO	100% compatible

TCP/IP :

Versions UC et interfaces compatibles

Interfaces	Commentaires
NVR-AC7040-EV	A partir de la version 1.5.0.30023607.tar la compatibilité est à 100%
NVR-AC7080-EV	A partir de la version 1.5.0.30023607.tar la compatibilité est à 100%
NVR-AC7016-EV	A partir de la version 1.5.0.30023607.tar la compatibilité est à 100%
NVR-AC7032-EV	A partir de la version 1.5.0.30023607.tar la compatibilité est à 100%

COM : Applications compatibles

Interfaces	Commentaires
USB	Contrôle d'accès uniquement - Communication locale uniquement
RJ45	Contrôle d'accès et vidéo - Communication locale ou distante

* Pour les versions antérieures, le mode supervision n'est pas fonctionnel.

FONCTIONNEMENT VOYANT JAUNE D'UN PÉRIPHÉRIQUE

	Le voyant jaune ne s'allume pas sur activation du cavalier N/P	Le cavalier N/P ne fait pas contact.	Resserrer les picots mâle sur le circuit afin d'établir un contact franc.
		L'interface est sous alimentée ou hors tension	Alimenter l'interface dans les plages de tensions 11 à 13 volts
		L'interface est en défaut	Remplacer l'interface
	Le voyant jaune ne s'allume pas sur présentation d'un identifiant au lecteur	Les données du lecteur sont D&C alors que le cavalier W/D de l'interface est sur W	Rétablir le bon format de communication
		Les données du lecteur sont W alors que le cavalier W/D de l'interface est sur D	Rétablir le bon format de communication
		Les fils de données en provenance du lecteur sont coupés ou inversés	Rétablir la continuité des données C.D0 et D.D1 du lecteur
		Le lecteur ne reconnaît pas le format de l'identifiant présenté	Contrôler le manuel du lecteur associé à l'interface
		Le lecteur est sous alimenté	Alimenter le lecteur dans les plages de tensions préconisées par le fabricant
		L'entrée I de l'interface CP ELA est ramenée à un entrée C ou à un OV	Supprimer la liaison I - C à moins que celle-ci soit nécessaire à une fonction SAS ou à un accès sécurisé pour véhicule
	Le voyant s'allume une fois sur présentation d'un identifiant devant le lecteur	Les données en provenance du lecteur sont lues, mais la centrale ne peut pas répondre car les fils A et B du bus sont coupés.	Rétablir la continuité du bus RS485 entre A et B
	Le voyant s'allume une fois sur sollicitation de l'entrée IN1	La requête est détectée, mais la centrale ne peut pas répondre car les fils A et B du bus sont coupés, alors que la relation de sortie devrait s'exécuter sur la même CP-ELA	Rétablir la continuité du bus RS485 entre A et B
		La relation de sortie s'exécute sur une autre interface CP-ELA	
	Le voyant s'allume deux fois sur présentation d'un identifiant devant le lecteur	Les données en provenance du lecteur sont lues, la centrale autorise l'accès	
	Le voyant s'allume deux fois sur sollicitation du BP	La requête est acceptée, la centrale autorise l'accès	
	Le voyant s'allume deux fois sur sollicitation de l'entrée GT (IN1)	La requête est acceptée, la centrale autorise l'accès et la relation de sortie s'exécute sur la même CP-ELA	
	Le voyant s'allume deux fois plus lentement sur présentation d'un identifiant devant le lecteur	Les données en provenance du lecteur sont lues, la centrale autorise l'accès, mais un des 2 fils A ou B est coupé	Rétablir la continuité du bus RS485 entre A et B
	Le voyant s'allume une fois puis 8 fois sur présentation d'un identifiant devant le lecteur	Les données en provenance du lecteur sont lues, mais la centrale refuse l'accès.	Interpréter l'historique des événements afin d'analyser la cause du refus