

PORTES

SECTIONNnelles

RESIDENTIELLE

INDUSTRIELLE



EASY PORTE
INNOVATION • TECHNOLOGY

www.easyporte.ferplay.net



Sur le marché européen, où seules les portes de qualité trouvent leur place, Easyporte a réussi à obtenir un produit de référence, grâce aux 20 ans d'expérience de son personnel.

Dans les domaines résidentiel et industriel, nous possédons divers modèles, couleurs et textures, permettant une intégration parfaite de la porte sur n'importe quel élément architectural.

Easyporte a obtenu, avec plusieurs marques de moteurs, la certification européenne **EN13241** de ses portes.

Pour consolider sa présence sur le marché européen, et apporter un service de qualité à ses clients, Easyporte dispose d'un service commercial, technique et après-vente.



RAPPORT D'ESSAI

* sous conditions
(consulter Conditions General de Vente)

LE PANNEAU

PROTECTION DES TÔLES PRÉLAQUÉES

Panneaux isolés par 40mm de mousse polyuréthane sans CFC injecté a chaud pour une meilleur isolation phonique et thermique, pour repondre à la RT 2012.

COEFFICIENT DE TRANSMISSION THERMIQUE

Panneau avec joint $U=0,80W/m^2K$

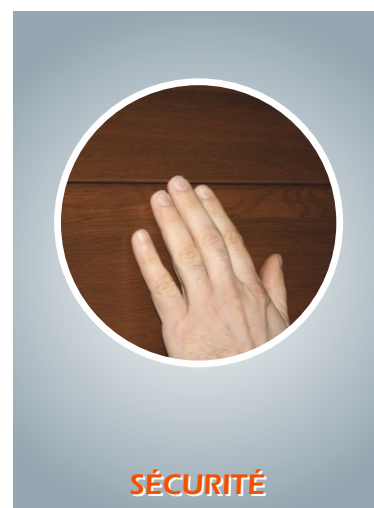
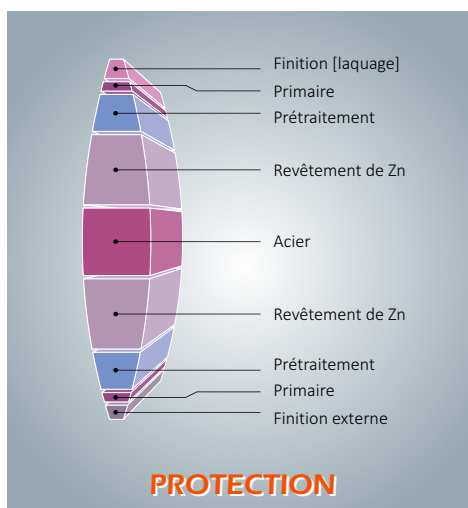
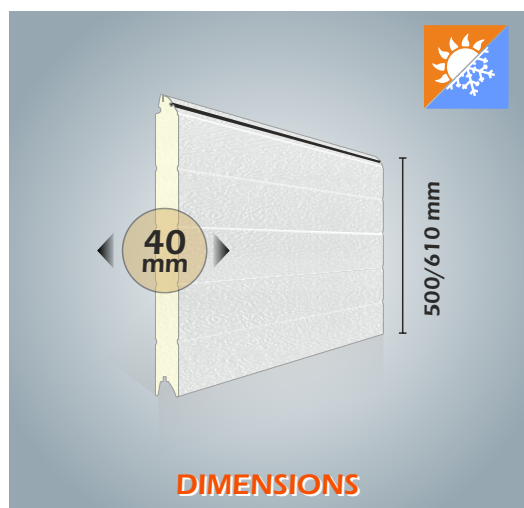

LES ARGUMENTS



**SUR
MESURE**

UNE SOLUTION ADAPTÉE

Manuelles ou motorisées, nos portes allient esthétique, qualité et sécurité tout en respectant la configuration de votre garage. Produits innovants et sur mesure, en harmonie parfaite avec votre style recherché.



**EASY
INSTALLATION**

INSTALLATION PRATIQUE ET RAPIDE

Ligne d'arbre pré-assemblée avec système «quick-fix» pour un montage plus facile. Rapidité de fabrication, longévité des câbles et ressorts prolongée et temps d'installation réduit. Un seul professionnel est capable d'installer le nouveau système ressort à extension. Technologie innovante en accord avec votre budget.



**RAL HORS
STANDARD**

AU CHOIX

SATISFAIRE TOUTES LES EXIGENCES

Les modèles que nous présentons, offrent la possibilité de choisir différentes finitions, qu'elles soient en acier laqué ou imitation bois, permettant ainsi une intégration parfaite sur n'importe quel élément architectural.



**ISOLATION
THERMIQUE**

ÉCONOMIE D'ÉNERGIE

Les panneaux sandwich de 40 mm injectés de mousse polyuréthane sans CFC avec un «coefficient d'isolation thermique $U=0,8W/m^2K$ » permettent d'obtenir robustesse et rigidité ainsi qu'une meilleure résistance aux agents atmosphériques permettant de réduire les coûts énergétiques de votre maison.



SÉCURITÉ

SÉCURITÉ POUR TOUS

Panneaux anti-pince doigts, ressorts avec parachute, en option parachute de câble. Joint spécial, sécurité électrique, sensibilité moteurs, profil palpeur en sécurité bas de porte, barrages cellules, etc ...
Vôtre sécurité et celle de votre entourage est un point primordial, c'est avant tout notre gage de sérieux.



**MOTORISATION
HOMOLOGUÉ**

TECHNOLOGIE ET INNOVATION

Nous pouvons vous proposer une vaste gamme de motorisations. Nos portes sont homologuées avec les motorisations SOMMER et autres marques de référence. Toutes nos motorisations sont fiables, durables et respectent les normes de sécurité en vigueur EN13241-1.



**DELAIS ET
LIVRAISON**

DELAIS ET LIVRAISON

Delais 3 à 4 semaines après confirmation de la commande signée. Livraison rapide d'un produit sur mesure, assurée par nos soins pour un maximum de qualité. Emballage de protection de grande robustesse avec un suivi permanent du produit de la fabrication à la livraison.

SYSTÈMES DE RESSORTS
• RESSORT À EXTENSION
• RESSORT À TRACTION



**Bon de Commande
et Devis**

**Demandez notre
feuille de calcul**

**pour obtenir plus rapidement
vos Devis et vos Commandes**

nouveau système

ressort à extension

70 mm de linteau



plus d'info:

**pointer votre téléphone
pour regarder le vidéo**
(application QR CODE requis)

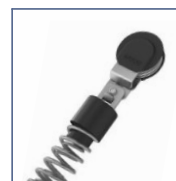



ALIZÉ

PORTE SECTIONNELE RESIDENTIELLE

AVEC SES LIGNES UNIFORMES,
S'INTEGRANT PARFAITEMENT DANS UNE
HABITATION MODERNE,
C'EST LE MODELE LE PLUS VENDU.

CLASSIC



COMPATIBLE AVEC
• RESSORT À EXTENSION
• RESSORT À TRACTION

Alizé est constituée de panneaux nervurés sandwich double paroi de 40 mm, injectés de mousse polyuréthane sans CFC avec un coefficient d'isolation thermique: $K=0,8 \text{ W/m}^2\text{K}$, permettant d'obtenir robustesse et rigidité ainsi qu'une meilleure résistance aux agents atmosphériques. Les joints périphériques et embouts laqués, permettent de réduire les coûts énergétiques de votre maison. L'épaisseur de tôle des panneaux est de 0,5 mm avec système anti-pince doigts.





SUR
MESURE



EASY
INSTALLATION



RAL HORS
STANDARD



ISOLATION
THERMIQUE



SÉCURITÉ



MOTORISATION
HOMOLOGUÉE



DELAIS ET
LIVRAISON



OPTIONS ET
DETAILS TECHNIQUES
VOIR PAGES 16 - 19

FINITION

La finition extérieure du modèle Alizé est de type woodgrain nervurée, lisse mono-nervurée, et lisse sans rainure, disponible en couleur standard, ou en option dans n'importe quelle autre couleur Ral.

RAILS / QUINCAILLERIE

Les rails et supports sont fabriqués en acier galvanisé, pour une meilleure durabilité.

L'ensemble de la quincaillerie intérieure est laqué blanc.

Les encombrements pour l'installation de la porte devront posséder une dimension minimum pour les écoinçons de 80 mm, et pour le linteaux de 100 mm. (voir détails)

RESSORTS

Pour une parfaite compensation de la porte, l'équilibrage est fait avec des ressorts de torsion, fabriqués en acier galvanisé, avec une espérance de vie de 15.000 cycles environ. De ce fait, la manœuvre de nos portes est réalisée avec un minimum d'efforts.

CERTIFICATION

Toutes les portes Easyporte sont homologuées et certifiées, donc livrées avec toutes les sécurités requises.



FINITION EXTERIEURE

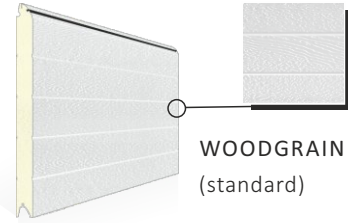

WOODGRAIN NERVURÉE
(standard)

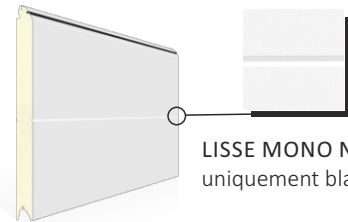

LISSE MONO NERVURÉE
uniquement blanc

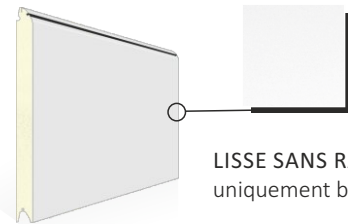

LISSE SANS RAINURES
uniquement blanc

Couleurs standard

9003



8014



9006



7016





SIROCCO

PORTE SECTIONNELE RESIDENTIELLE

UNE GRANDE TENDANCE,
L'UN DES MODELES LES PLUS
RECENTS, AVEC SA FINITION
TON BOIS CHÊNE CLAIR /NOGAL.

EXCLUSIVE



COMPATIBLE AVEC
- RESSORT À EXTENSION
- RESSORT À TRACTION

Sirocco est constituée de panneaux nervurés sandwich double paroi de 40 mm, injectés de mousse polyuréthane sans CFC avec un coefficient d'isolation thermique: $K=0,8 \text{ W/m}^2\text{K}$, permettant d'obtenir robustesse et rigidité ainsi qu'une meilleure résistance aux agents atmosphériques. Les joints périphériques et embouts laqués, permettent de réduire les coûts énergétiques de votre maison. L'épaisseur de tôle des panneaux est de 0,5 mm avec système anti-pince doigts.





SUR
MESURE



EASY
INSTALLATION



RAL HORS
STANDARD
AU CHOIX



ISOLATION
THERMIQUE



SÉCURITÉ



MOTORISATION
HOMOLOGUÉE



DELAIS ET
LIVRAISON



OPTIONS ET
DETAILS TECHNIQUES
VOIR PAGES 16 - 19

FINITION

La finition extérieure du modèle Sirocco est de type imitation bois lisse, disponible en couleur standard uniquement.

RAILS / QUINCAILLERIE

Les rails et supports sont fabriqués en acier galvanisé, pour une meilleure durabilité.

L'ensemble de la quincaillerie intérieure est laqué blanc.

Les encombrements pour l'installation de la porte devront posséder une dimension minimum pour les écoinçons de 80 mm, et pour le linteaux de 100 mm. (voir détails)

RESSORTS

Pour une parfaite compensation de la porte, l'équilibrage est fait avec des ressorts de torsion, fabriqués en acier galvanisé, avec une espérance de vie de 15.000 cycles environ. De ce fait, la manœuvre de nos portes est réalisée avec un minimum d'efforts.

CERTIFICATION

Toutes les portes Easyporte sont homologuées et certifiées, donc livrées avec toutes les sécurités requises.



FINITION EXTERIEURE

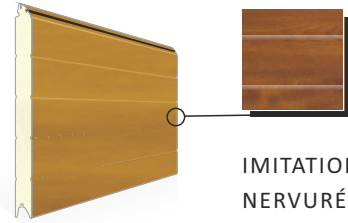

IMITATION BOIS
NERVURÉ LISSE
(standard)

Couleurs standard

Chêne Clair



Chêne Nogal

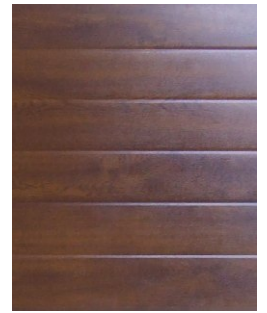
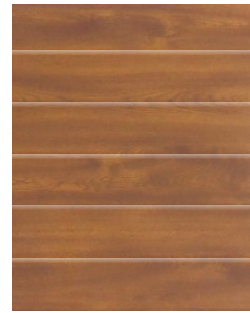



MISTRAL et TRAMONTANE

PORTE SECTIONNELE RESIDENTIELLE

GRÂCE A SES FORMES
GEOMETRIQUES, C'EST LE
MODELE IDEAL POUR LES
MAISONS DE CARACTERE.

TRADITIONNELLE



COMPATIBLE AVEC
• RESSORT À EXTENSION
• RESSORT À TRACTION

Mistral / Tramontane est constituée de panneaux nervurés sandwich double paroi de 40 mm, injectés de mousse polyuréthane sans CFC avec un coefficient d'isolation thermique: $K=0,8 \text{ W/m}^2\text{k}$, permettant d'obtenir robustesse et rigidité ainsi qu'une meilleure résistance aux agents atmosphériques. Les joints périphériques et embouts laqués, permettent de réduire les coûts énergétiques de votre maison. L'épaisseur de tôle des panneaux est de 0,5 mm avec système anti-pince doigts.





SUR
MESURE



EASY
INSTALLATION



RAL HORS
STANDARD
AU CHOIX



ISOLATION
THERMIQUE



SÉCURITÉ



MOTORISATION
HOMOLOGUÉE



DELAIS ET
LIVRAISON



OPTIONS ET
DETAILS TECHNIQUES
VOIR PAGES 16 - 19

FINITION

La finition extérieure du modèle Mistral est de type woodgrain nervurée, lisse mono-nervurée, et lisse sans rainure, disponible en couleur standard, ou en option dans n'importe quelle autre couleur Ral.

La finition extérieure du modèle Tramontane est de type à cassettes imitation bois, disponible en couleur standard.

RAILS / QUINCAILLERIE

Les rails et supports sont fabriqués en acier galvanisé, pour une meilleure durabilité.

L'ensemble de la quincaillerie intérieure est laqué blanc.

Les encombrements pour l'installation de la porte devront posséder une dimension minimum pour les écoinçons de 80 mm, et pour le linteaux de 100 mm. (voir détails)

RESSORTS

Pour une parfaite compensation de la porte, l'équilibrage est fait avec des ressorts de torsion, fabriqués en acier galvanisé, avec une espérance de vie de 15.000 cycles environ. De ce fait, la manœuvre de nos portes est réalisée avec un minimum d'efforts.

CERTIFICATION

Toutes les portes Easyporte sont homologuées et certifiées, donc livrées avec toutes les sécurités requises.



FINITION EXTERIEURE

MISTRAL



WOODGRAIN À CASSETTES
(standard)

TRAMONTANE

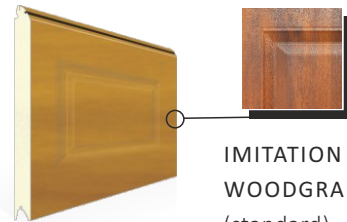

IMITATION BOIS
WOODGRAIN À CASSETTES
(standard)

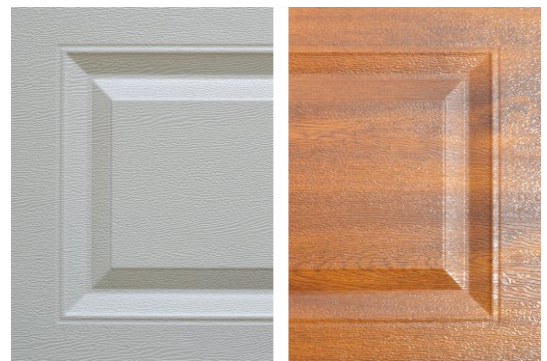

Couleurs standard

9003



8014



Chêne Clair



Chêne Nogal



MISTRAL

TRAMONTANE





LEVANT et ZEPHIR

PORTE SECTIONNELE INDUSTRIELLE

PETITE OU GRANDE,
HAUTE, ETROITE OU TRANSPARENT,
ELLE S'ADAPTE A TOUT TYPE
D'INDUSTRIE.

PRATIQUE / TRANSPARENT



Levant est constituée de panneaux nervurés sandwich double paroi de 40 mm, injectés de mousse polyuréthane sans CFC avec un coefficient d'isolation thermique: $K=0,8 \text{ W/m}^2\text{k}$, permettant d'obtenir robustesse et rigidité ainsi qu'une meilleure résistance aux agents atmosphériques. Les joints périmétraux et embouts laqués, permettent de réduire les coûts énergétiques. L'épaisseur de tôle des panneaux est de 0,5 mm avec système anti-pince doigts.





SUR
MESURE



EASY
INSTALLATION



RAL HORS
STANDARD
AU CHOIX



ISOLATION
THERMIQUE



SÉCURITÉ



MOTORISATION
HOMOLOGUÉE



DELAIS ET
LIVRAISON



OPTIONS ET
DETAILS TECHNIQUES
VOIR PAGES 16 - 19

FINITION

La finition extérieure du modèle Levant est de type woodgrain nervurée, lisse mono-nervurée, et lisse sans rainure, disponible en couleur standard, ou en option dans n'importe quelle autre couleur Ral.

RAILS / QUINCAILLERIE

Les rails et supports sont fabriqués en acier galvanisé, pour une meilleure durabilité.

L'ensemble de la quincaillerie intérieure est galvanisé.

Les encombrements pour l'installation de la porte devront posséder une dimension minimum pour les écoinçons de 120 mm, et pour le linteaux de 420 mm. (voir détails)

RESSORTS

Pour une parfaite compensation de la porte, l'équilibrage est fait avec des ressorts de torsion, fabriqués en acier galvanisé, avec une espérance de vie de 25.000 cycles environ. De ce fait, la manœuvre de nos portes est réalisée avec un minimum d'efforts.

CERTIFICATION

Toutes les portes Easyporte sont homologuées et certifiées, donc livrées avec toutes les sécurités requises.



FINITION EXTERIEURE



WOODGRAIN NERVURÉE
(standard)

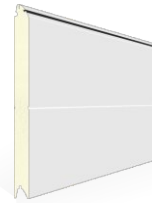

LISSE MONO NERVURÉE
uniquement blanc



LISSE SANS RAINURE
uniquement blanc



ALUMINIUM
uniquement anodisé naturel

Couleurs standard

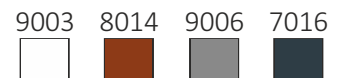



ARTIK / REDSEA MEDITERRANÉE / PACIFIK

PORTE SECTIONNELE DEPLACEMENT LATERAL



Modèle ARTIK avec Panneau Lisse sans Rainure

Les portes sectionnelles laterales sont constituée de panneaux nervurés sandwich double paroi de 40 mm, injectés de mousse polyuréthane sans CFC avec un coefficient d'isolation thermique: $K=0,8 \text{ W/m}^2\text{k}$, permettant d'obtenir robustesse et rigidité ainsi qu'une meilleure résistance aux agents atmosphériques. Les joints périmétraux et embouts laqués, permettent de réduire les coûts énergétiques. L'épaisseur de tôle des panneaux est de 0,5 mm avec système anti-pince doigts.

Couleurs standard

ARTIK - Woodgrain Nervurée / Lisse Mono-Nervurée / Lisse

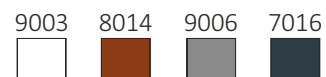

MEDITERRANÉE - Woodgrain à Cassette

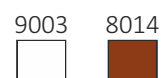

REDSEA - Imitation Bois Lisse Nervurée

PACIFIK - Imitation Bois Woodgrain à Cassette

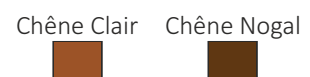



SUR
MESURE



EASY
INSTALLATION



RAL HORS
STANDARD
AU CHOIX



ISOLATION
THERMIQUE



SÉCURITÉ



MOTORISATION
HOMOLOGUÉE



DELAIS ET
LIVRAISON



OPTIONS ET
DETAILS TECHNIQUES
VOIR PAGES 16 - 19

FINITION

La finition extérieure est de type woodgrain nervurée, lisse mono-nervurée, et lisse sans rainure, disponible en couleur standard, ou en option dans n'importe quelle autre couleur Ral.

RAILS / QUINCAILLERIE

Les rails et supports sont fabriqués en acier galvanisé, pour une meilleure durabilité.

L'ensemble de la quincaillerie intérieure est galvanisé.

Les encombrements pour l'installation de la porte devront posséder une dimension minimum pour les écoinçons de 80 mm, et pour le linteaux de 100 mm. (voir détails)

CERTIFICATION

Toutes les portes Easyporte sont homologuées et certifiées, donc livrées avec toutes les sécurités requises.



FINITION EXTERIEURE

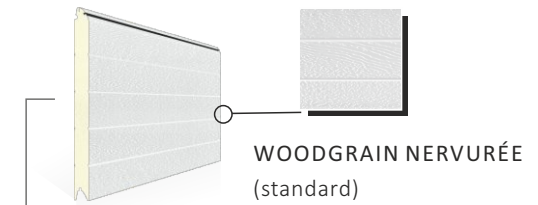

WOODGRAIN NERVURÉE
(standard)

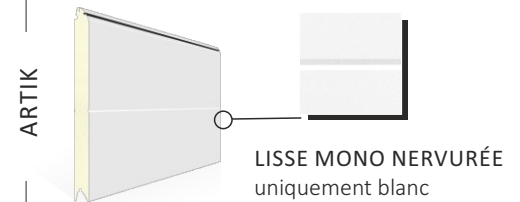

LISSE MONO NERVURÉE
uniquement blanc

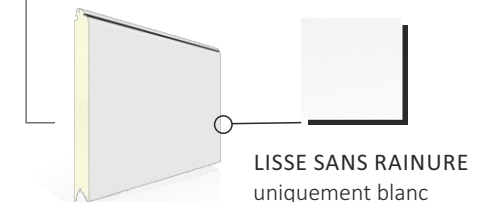

LISSE SANS RAINURE
uniquement blanc

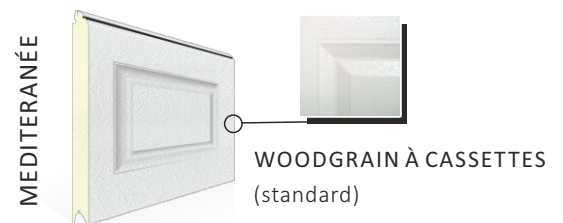

WOODGRAIN À CASSETTES
(standard)

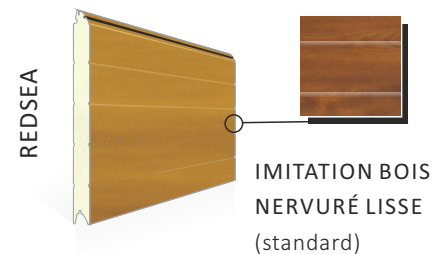

IMITATION BOIS
NERVURÉ LISSE
(standard)

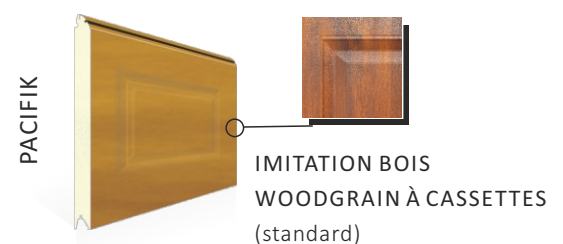

IMITATION BOIS
WOODGRAIN À CASSETTES
(standard)

MEDITERANÉE



ARTIK



REDSEA



PORTE PIÉTONNE



aussi disponible
pour les portes
déplacement latérales

Les portes piétonnes allient la facilité de montage et la simplicité d'utilisation.
La qualité supérieure des matériaux, la possibilité d'exploiter au mieux l'espace et confort.
Une solution élégante et adaptée à tout contexte architectural.

NORMAL / SEUIL REDUIT

- PASSAGE MAX. (800x2000) mm
- POUR PORTES JUSQU'À 5 MTS
- FERME PORTE INCLUS
- CONTACT DE SÉCURITÉ FILAIRE OBLIGATOIRE
- SEUIL REDUIT (EN OPTION, JUSQU'À 4 MTS)
- 3 POINTS DE VERROUILLAGE AVEC CLÉ (EN OPTION)

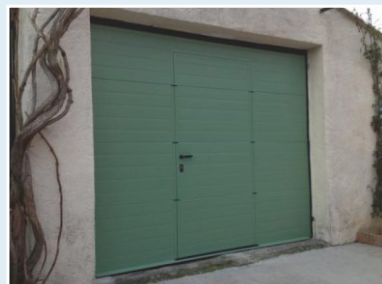

RENFORCÉE avec SEUIL REDUIT

- PASSAGE MAX. (840x2140) mm
- POUR PORTES JUSQU'À 4 MTS (CONSEILLÉ)
- FERME PORTE INCLUS
- CONTACT DE SÉCURITÉ FILAIRE OBLIGATOIRE
- SEUIL REDUIT (29 MM)
- 3 POINTS DE VERROUILLAGE AVEC CLÉ (EN OPTION)
- ACCESSIBILITÉ AMÉLIORÉE

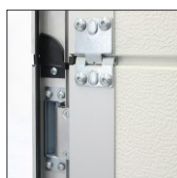

PORTE LATÉRALE/ADJACENTE

en aluminium et panneau sandwich 40mm



Adaptée pour un usage

RESIDENTIEL et INDUSTRIEL

DIMENSIONS MAXI
(passage)

- 1.000 mm LARGEUR
- 2.200 mm HAUTEUR



LAQUAGE DE L'ALUMINIUM

a la même couleur de votre porte sectionnelle

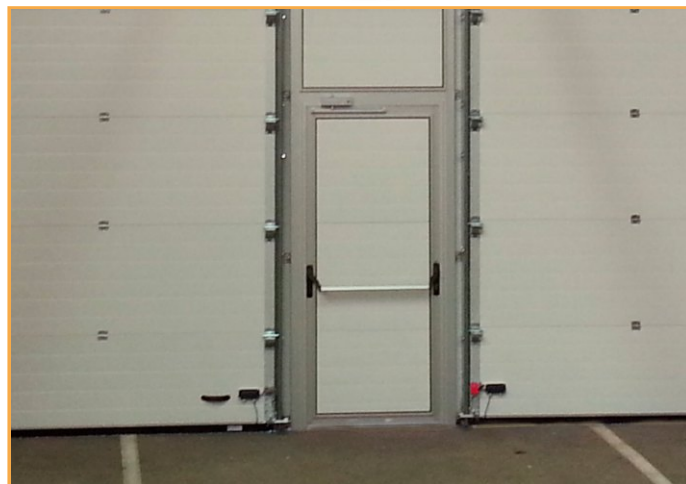

BARRE ANTI-PANIQUE et FERME-PORTE
en option

DETAILS



option

FERME-PORTE



standard

SERRURE et POIGNÉE

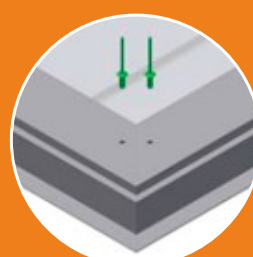

FIXATION

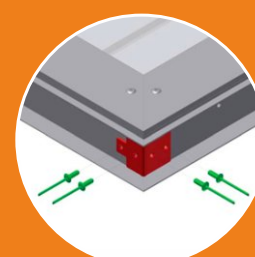

RENFORCEMENT

CADRE ET ASSEMBLAGE DU PANNEAU

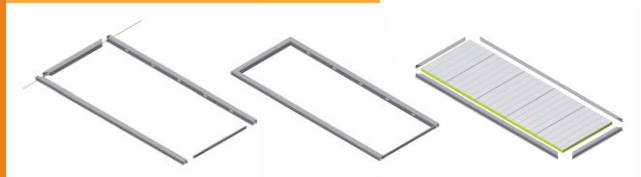

SENS D'OUVERTURE

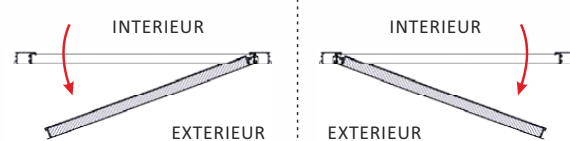

OPTIONS

EN EXCLUSIVITÉ, POUR CEUX QUI
AIMENT PERSONNALISER LEUR PORTE.



Panneau Lisse

Peinture acrylique gamme Ral

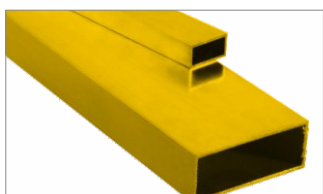

Tube aluminium laqué

Serrures: 1, 2 et 5 points



Joint sur le linteau

Poignées



Hublots PVC et Inox

Grille ventilation avec fermeture

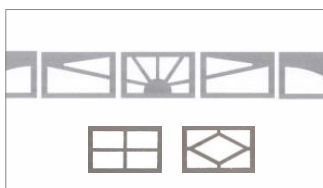

Pièces décoratives pour hublots

Ressort à extension

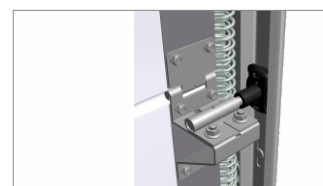

Peinture de l'encadrement

Déverrouillage extérieur

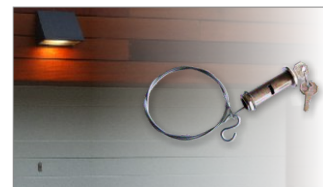

Système roulettes duplex

Portes prémontées





Support Roulette Bas

Ressorts renforcés



Parachute de Sécurité

Sécurité de Ressort Residentielle

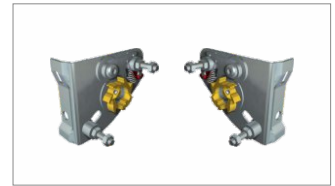

Treuil à chaine

Sécurité de Ressort Industrielle



Porte piétonne renforcée

Kit sécurité



Contact micro-switch

Motorisation Residentiel



Accessoires pour motorisation

Motorisation Collectif/Industriel



nouveau système

ressort à extension

70 mm de linteau



RES70x
manuel linteau 70 minimum

RES100xm
motorisable linteau 100 minimum

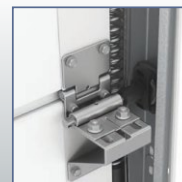
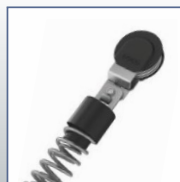

Type de Linteaux

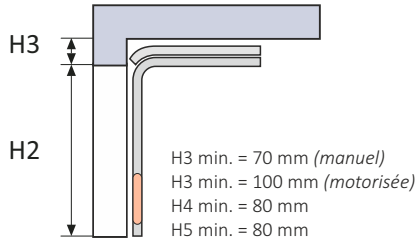

**RESSORT À EXTENSION
RES70x / RES100xm**

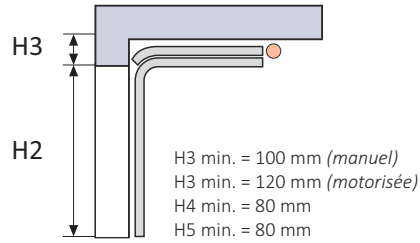

**RÉDUIT
RES100**

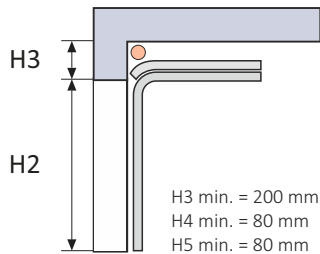

**NORMAL
RES200**

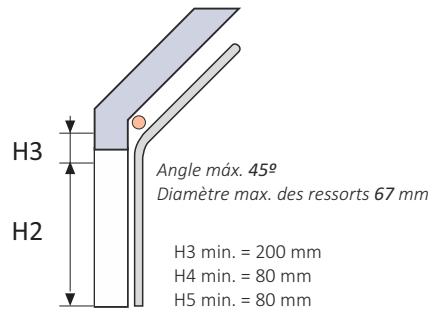

**INCLINÉ
RES200i**

(sur consultation)



Support roulette haut
(laqué blanc)



Charnières centrales
(laquées blanches)



Charnières latérales avec
support roulette
(laquées blanches)



RES200
Linteau Normal
(RESSORT AVANT)

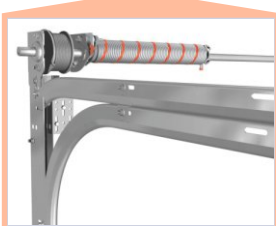

RES100
Linteau Réduit
(RESSORT ARRIÈRE)

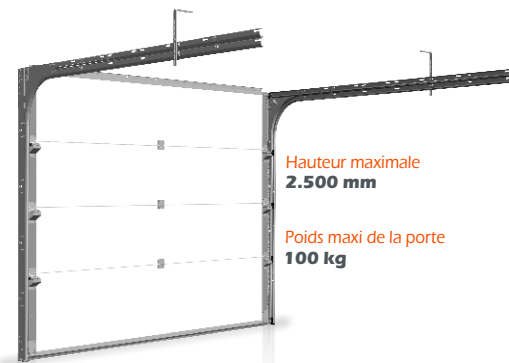
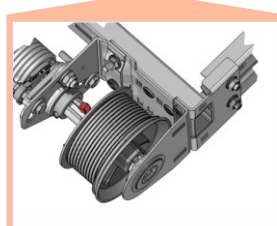

Hauteur maximale
2.500 mm
Poids maxi de la porte
100 kg

RES70
Ressort à Extension
(RESSORT LATÉRAL)



Type de Linteaux

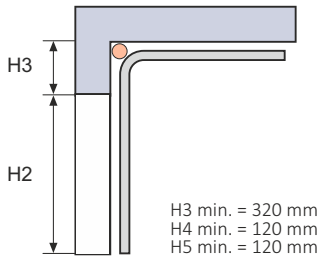

RÉDUIT
IND-RL

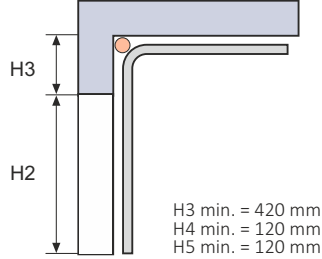

NORMAL
IND-NL

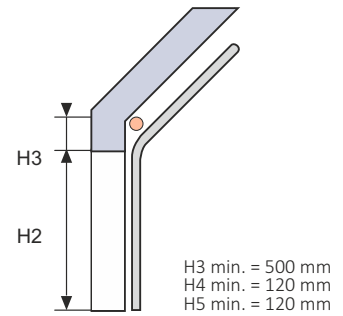

INCLINÉ
IND-IL

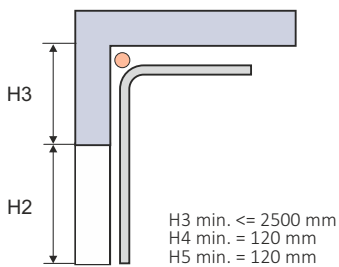

HAUT
IND-HL1

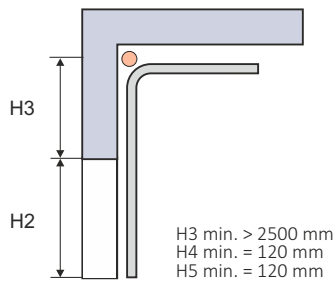

HAUT
IND-HL2

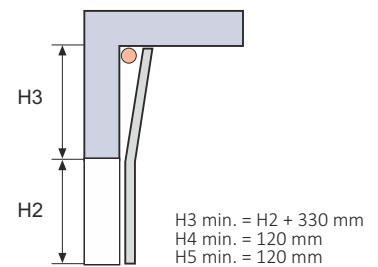

VERTICAL
IND-VL



Vue d'ensemble de l'intérieur de la porte



Détails de la sécurité ressort



Ligne d'arbre industrielle prémontée



Union d'axe



Sécurité câble



Angle multiperforé



ALIZÉ SIROCCO MISTRAL TRAMONTANE LEVANT ZEPHIR ARTIK REDSEA MEDITERANNÉE PACIFIK



www.easyporte.ferplay.net

PORTES SECTIONNELLES
RESIDENTIELLE . INDUSTRIELLE

revendeur autorisé

