

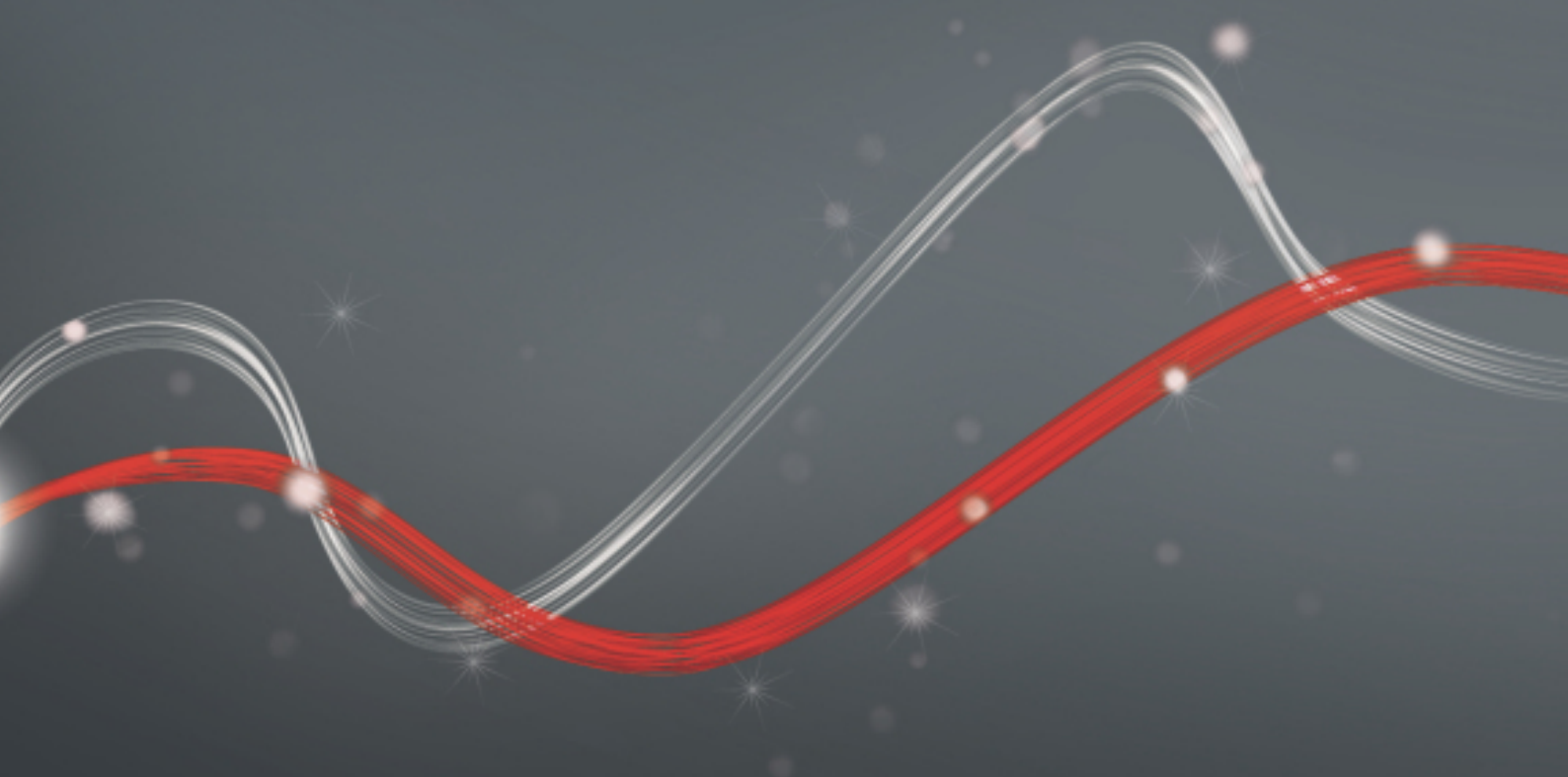

Be ahead



# ARES ULTRA BT A



• Gamme

• AVANTAGES  
• PLUS

• BOITIERS DE COMMANDE  
• CARACTÉRISTIQUES TECHNIQUES

• ACCESSOIRES

• DÉCOUVREZ U-LINK



- ee link
- 24 V
- er ready
- d-track
- U-Link



Empowered by  
**U-LINK**

## ARES ULTRA BT A

- U-Link
- d-track
- er ready
- ee link
- 24 V

Référence	Désignation	Description
P926191 00002	ARES ULTRA BT A1500	Opérateur 24 V pour portails coulissants jusqu'à 1500 kg. Vitesse du vantail 9 m/min. Fin de course Magnétique.
R925295 00001	ARES ULTRA BT KIT A1000 FRA	kit en 24 V pour portails coulissants jusqu'à 1000 Kg

- U-Link
- U-Link

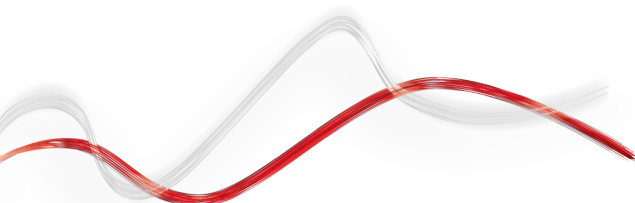

• Gamme

• AVANTAGES  
• PLUS

• BOITIERS DE COMMANDE  
• CARACTÉRISTIQUES TECHNIQUES

• ACCESSOIRES

• DÉCOUVREZ U-LINK

## AVANTAGES

**Câblage simplifié et intuitif** : les nouvelles centrales de commande Merak sont équipées de borniers normalisés et colorés différemment selon les blocs de fonctions des entrées et des sorties, pour faciliter au maximum la connexion des opérateurs et des accessoires.

**Détection d'obstacles** : le système intelligent de gestion et de contrôle du couple « D-Track » garantit le respect des normes de sécurité, en facilitant également la certification du système.

**Interconnectivité** : la centrale de commande Merak intègre le protocole U-link de commande de l'opérateur via Bluetooth, réseau série 485 ou TCP-IP

## PLUS

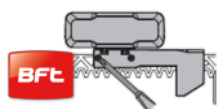

**Fins de course magnétiques** : ce type de fins course garantit des installations précises et sûres dans toutes les conditions climatiques



**Centrales de commande avec afficheur de programmation** : la centrale de commande Merak, avec son afficheur de programmation à scénarios pré-programmés, aide l'installateur dans la phase de programmation ; la centrale de commande est montée de manière oblique, afin de faciliter les opérations de lecture et le réglage des paramètres.



**vis frontales**: cette disposition des vis de fixation du boîtier garantit la simplicité et le confort en cours d'installation et d'entretien, même avec des espaces latéraux limités.



**levier de déverrouillage avec clé personnalisée** : le levier de déverrouillage garantit la simplicité de déblocage du moteur, et la clé personnalisée assure une sécurité maximale

• Gamme

• AVANTAGES  
• PLUS

• **BOITIERS DE COMMANDE**  
• **CARACTÉRISTIQUES TECHNIQUES**

• ACCESSOIRES

• DÉCOUVREZ U-LINK

## MERAK

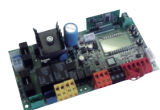

### MERAK

- Application : centrale de commande pour 1 opérateur 24 V pour portails coulissants
- Alimentation carte : 230 V monophasé
- Alimentation opérateur : 24 V 80 W
- Principales caractéristiques : borniers amovibles avec nouveau standard couleurs, programmation simplifiée à scénarios avec afficheur, récepteur bicanal intégré, anti-écrasement basé sur le système D-Track, ralentissement en ouverture et fermeture
- Principales fonctions : refermeture automatique, fermeture rapide, ouverture piétonne, fonctionnement à action maintenue, signalement entretien
- Compatibilité : HQSC-D, QSC-D MA

	ARES ULTRA BT A1500	ARES ULTRA BT A1000
Armoire de commande	MERAK	
Poids maxi du	1500 kg	1000 kg
Alimentation	24 V	24 V
Puissance absorbée	400 W	240 W
Module pignon	4	4
Ralentissement	oui	oui
Blocage	mécanique	mécanique
Déblocage	à levier avec clé personnalisée	à levier avec clé personnalisée
Fréquence d'utilisation	intensive	intensive
Température d'utilisation	de -20 °C à 55 °C	
Degré de protection	IP44	
Poids de l'opérateur	7 kg	7 kg
Réaction à l'impact	d-track	d-track

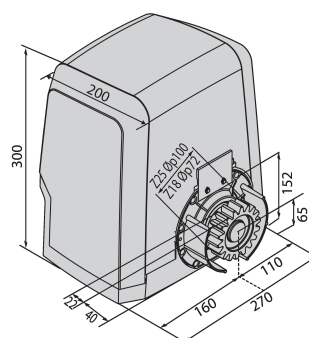

• Gamme

• AVANTAGES  
• PLUS

• BOITIERS DE COMMANDE  
• CARACTÉRISTIQUES TECHNIQUES

• ACCESSOIRES

• DÉCOUVREZ U-LINK

	Référence	Désignation	Descriptif
	N999629	<b>MITTO B RCB04 R6 RAINBOW</b>	Jeu de 4 émetteurs MITTO 4 en coloris BFT : rouge "vineyard", jaune "sunrise", blanc "clear ice" et bleu "deep sea"
	D111904	<b>MITTO B RCB02 R1</b>	Émetteur 2 canaux. Portée 50/100 m. Alimentation 12 V sur 1 pile type 23 A
	D571053	<b>CVZ</b>	Crémaillère en acier, module 4, section 30 x 12 mm, longueur 1 m, fixation par vis avec supports (fournis)
	N190104	<b>BIR C</b>	Bord de sécurité en caoutchouc (H 30 mm), prix au mètre
	P125018	<b>THEKE B PRA 01</b>	Caisson métallique de protection pour les opérateurs coulissants séries ARES et ICARO
	D113748 00003	<b>RADIUS B LTA 24 R1</b>	Feu clignotant avec antenne incorporée pour moteurs alimentés en 24 V.
	D113749 00003	<b>RADIUS B LTA 24 R2</b>	Feu clignotant sans antenne incorporée pour moteurs alimentés en 24 V.
	D113783	<b>IPNOS B LTB 24 R1</b>	Feu clignotant avec technologie à LED Nouveau design language avec calotte en verre fumé. Antenne incorporée. Alimentation 24 V.
	P111531	<b>B EBA BLUE ENTRY ANDROID 4</b>	Carte d'extension bluetooth pour système Blue Entry. Gère jusqu'à 4 smartphones sous Android
	P111468	<b>B EBA R5 485 LINK</b>	Carte d'extension pour la connexion d'une série de centrales de commande avec gestion des commandes via une liaison série
	P903018	<b>PHP</b>	Paire de colonnettes en aluminium pour photocellules de la série THEA/DESME. Hauteur 522 mm
	P111528	<b>THEA A15 O.PF</b>	Paire de cellules photo-électriques orientables avec feu clignotant intégré Possibilité d'orienter le faisceau de 40° horizontalement et 10° verticalement. Signal infrarouge synchronisé pour éviter toute possibilité d'éblouissement accidentel. Portée 30 m. Alimentation 24 Vca/Vcc Pour application extérieure.
	P111526	<b>DESME A15</b>	Paire de cellules photo-électriques à alignement automatique (à système d'auto-alignement intégré). Portée 30 m. Alimentation 24 V Vca/Vcc.
	P121023	<b>Q.BO KEY WM AV</b>	Sélecteur à clé d'extérieur antivandalisme avec double contact. Boîtier métallique.
	P125035	<b>SL BAT2</b>	Kit batteries de secours pour opérateur Deimos BT A et Ares BT A

• Gamme

• AVANTAGES  
• PLUS

• BOITIERS DE COMMANDE  
• CARACTÉRISTIQUES TECHNIQUES

• ACCESSOIRES

• DÉCOUVREZ U-LINK

	Référence	Désignation	Descriptif
	N999156	SFI	Plaque d'ancrage pour Les opérateurs ARES et ICARO (livrée avec l'opérateur)

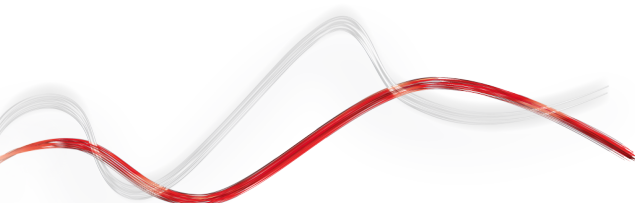



· Gamme

· AVANTAGES  
· PLUS· BOITIERS DE COMMANDE  
· CARACTÉRISTIQUES TECHNIQUES

· ACCESSOIRES

· DÉCOUVREZ U-LINK

# Que se cache sous l'appellation U-Link ?

Une technologie novatrice pour aller plus loin

La nouveauté absolue, exclusivité de Bft : U-Link (Universal Link) est une plate-forme exclusive Bft, permettant de créer des écosystèmes technologiques. Dans le domaine Access Automation, cette plate-forme permet de dialoguer avec tous les dispositifs des automatismes d'accès de votre maison, de n'importe quel marque. Il en résulte un gain de temps, une surveillance simplifiée, une sécurité accrue et au final plus de soucis.

## Il est intuitif

Facile à installer et utiliser

## Il est modulable

Vous pouvez ajouter un nombre illimité de dispositifs

## Il est flexible

Vous pouvez créer des groupes de produits interconnectés

## Il est pratique

Il fonctionne avec ou sans connexion à Internet

## Il est fonctionnel

Paramètres contrôlables à distance à travers les applications dédiées

• Gamme

• AVANTAGES  
• PLUS

• BOITIERS DE COMMANDE  
• CARACTÉRISTIQUES TECHNIQUES

• ACCESSOIRES

• DÉCOUVREZ U-LINK

## Tout en un schéma: découvrez cette technologie extraordinaire !

Une plate-forme unique au monde, qui **permet de créer des écosystèmes technologiques** en offrant un vaste éventail de solutions pour différents secteurs.

Cette plate-forme propriétaire qui caractérise les produits Bft, grâce aux cartes B-Eba et au récepteur Clonix, s'adapte à n'importe quel protocole et produit d'automatisation des accès (même d'autres marques et/ou de vieille génération), et ses applications couvrent des secteurs différents. Chaque dispositif devient ainsi intelligent et peut être interconnecté avec d'autres systèmes, grâce à un langage qui devient universel.

### U-Base 2



Un logiciel dédié à l'installation, à la réalisation de la maintenance et à la localisation de toutes anomalies de fonctionnement des opérateurs U-Link compatibles, avec facilité et convivialité.

### U-SDK



L'innovateur logiciel applicatif U-Sdk permet l'intégration et la compatibilité des automatisations Bft avec un système de GTB (gestion technique du bâtiment) (BMS en anglais).

### Magistro



Un système innovant et d'installation facile permettant de gérer tous les automatisations domestiques en toute simplicité.

### U-Control



U-Control est l'application permettant de rendre simple et rapide l'intégration des automatisations BFT dans de grands systèmes de gestion d'immeuble.

### Blue-Entry



Technologie au goût du jour, conviviale et répondant aux besoins quotidiens. Pour preuve : votre smartphone suffit à ouvrir le portail de votre maison, grâce à l'utilisation de la technologie U-Link.



### Clonix U-Link

Il permet de connecter des produits d'ancienne génération ou des produits non Bft aux systèmes U-Link.

Opérateurs Bft d'ancienne génération ou un produit d'autre marque : peuvent-ils être connectés à U-Link ? Oui, grâce aux récepteurs Clonix. Des accessoires qui ne connaissent aucune limite.

SOLUTIONS BFT

PRODOTTI BFT BASED U-LINK

DOMAINES D'APPLICATION

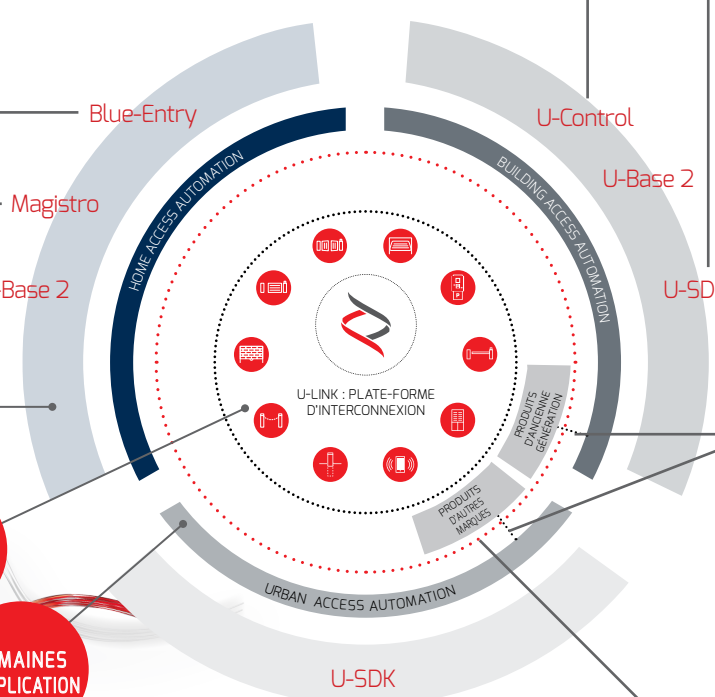

### B-eba

Un fil direct avec vos opérateurs.

Les cartes d'expansion B-eba permettent de connecter des dispositifs externes comme un ordinateur, un smartphone et une tablette à un opérateur Bft, à un récepteur Clonix, ou de connecter plusieurs produits Bft dans un réseau U-Link. Ces accessoires s'intègrent dans la technologie U-Link et les protocoles Bluetooth, Z-Wave, TCP/IP, mais aussi par la connexion en série RS485. Un dispositif qui traduit pleinement ce que Bft entend par interconnectivité.





INFORMATION EN DEFENSE DES DROITS DE PROPRIETE INDUSTRIELLE ET INTELLECTUELLE DE BFT. BFT S.p.A. défend ses droits de propriété industrielle à travers le dépôt de marques, brevets, modèles et design. La société BFT S.p.A. est titulaire de droits de propriété qui sont protégés. BFT S.p.A. protège d autre part son savoir-faire par l adoption de mesures de protection des informations techniques et commerciales relatives à son entreprise et à ses produits. Tous les produits de ce catalogue sont des MODELES D ORIGINE BFT et seule BFT S.p.A. est autorisée à leur fabrication et commercialisation dans le monde entier. Tous les noms commerciaux des produits de ce catalogue appartiennent à BFT S.p.A. qui est la seule autorisée à leur utilisation dans la catégorie de produit respective. LES CONTREFACTEURS SERONT POURSUIVIS CONFORMEMENT AUX LOIS EN VIGUEUR ET SERONT NOTAMMENT PASSIBLES DES SANCTIONS PENALES ET CIVILES PREVUES PAR LA LOI ANTI-CONTREFAÇON N° 2007-1544 (29/11/2007). CECI POUR SAUVEGARDER LE PATRIMOINE INTELLECTUEL DE BFT ET DE PROTEGER TOUS LES ACQUEREURS DE PRODUITS BFT D ORIGINE, PENSES, DEVELOPPES ET MIS AU POINT PAR BFT.