

PORTAILS ACIER

INDUSTRIEL

AUTOPORTANTS et COULISSANTS STANDARD

AUTOPORTANTS
SERIE A

- A100
- A120
- A160

COULISSANTS
SERIE C

- C120
- C150
- C200



PORTAIL COULISSANT AUTOPORTANT A100

**UNIQUEMENT USAGE
MANUEL**

L'ensemble en tube GALVA Z275 thermo laquée

Descriptif: Poutre basse en tube 100 x 50 x 2 avec rail en C de 60 x 70 x 3,5. Ossature en tube 50 x 50 x 1,5.
Barreaux en tube rond de 22 mm de diamètre. Deux poteaux sur platines en tube 100 x 100 x 2
Serrure LOCINOX , queue non barreaudée avec 1 raidisseur

Dimensions	Prix public
3000 x 1200	2 734,00 €
3000 x 1500	2 826,00 €
3000 x 1700	2 870,00 €
3000 x 2000	2 970,00 €
4000 x 1200	2 906,00 €
4000 x 1500	3 020,00 €
4000 x 1700	3 076,00 €
4000 x 2000	3 196,00 €
5000 x 1200	3 114,00 €
5000 x 1500	3 250,00 €
5000 x 1700	3 316,00 €
5000 x 2000	3 460,00 €

Dimensions	Prix public
6000 x 1200	3 416,00 €
6000 x 1500	3 580,00 €
6000 x 1700	3 658,00 €
6000 x 2000	3 710,00 €

OBSERVATIONS: Prix seulement pour portails avec cotes standard (voir tableau ci-dessus).

INFO: pour portail avec cotes hors standard , **plus value de 15%** sur le prix de la cote supérieur.

PORTAIL AUTOPORTANT A100 MANUEL (avec serrure LOCINOX)

VUE DE L'EXTÉRIEUR

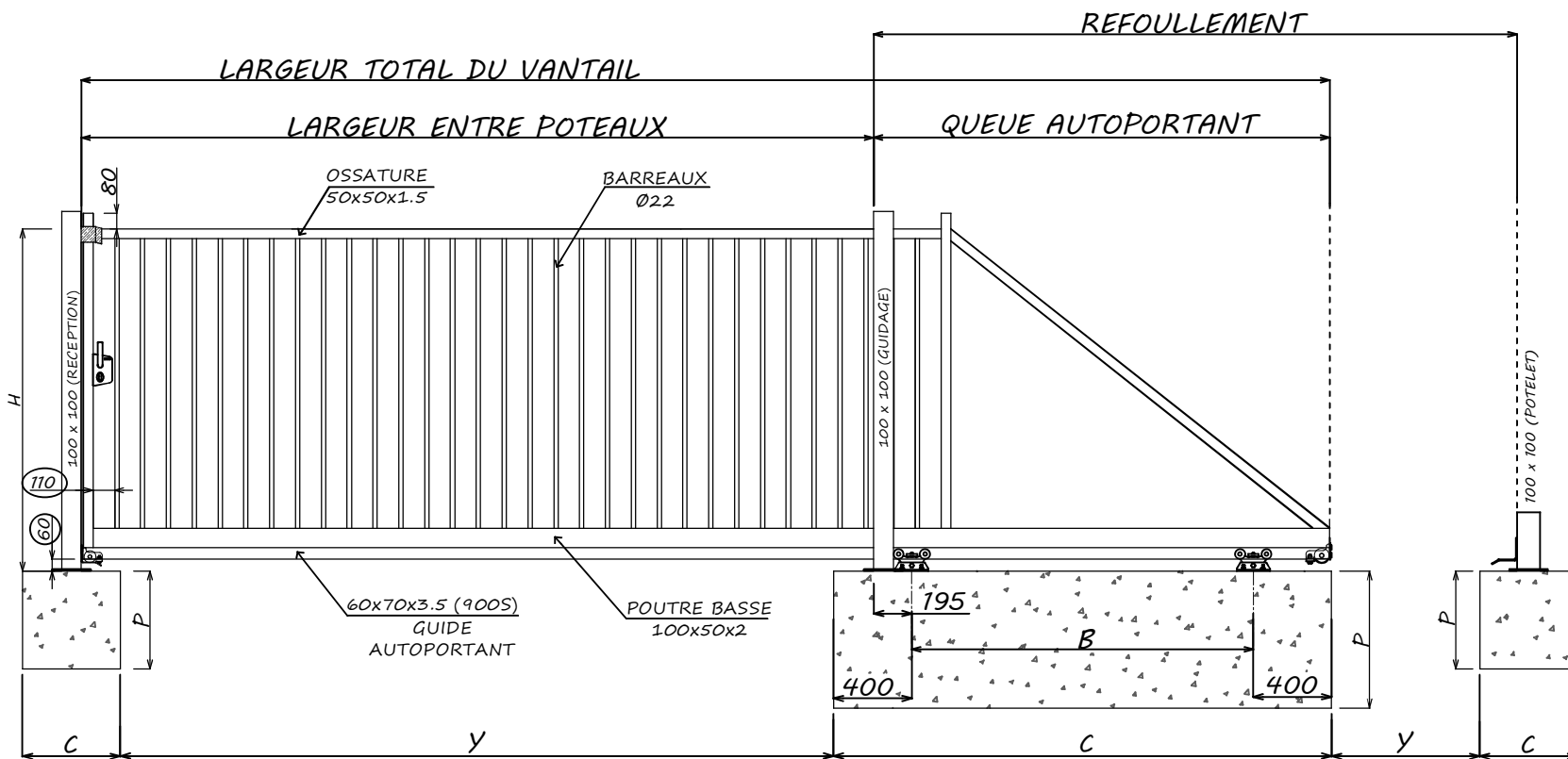

SENS D'OUVERTURE:

GAUCHE

DROIT

RAL: _____

VOTRE CHOIX

HAUTEURS	
1200mm	<input type="checkbox"/>
1500mm	<input type="checkbox"/>
1700mm	<input type="checkbox"/>
2000mm	<input type="checkbox"/>

VOTRE CHOIX

PASSAGE	
3000mm	<input type="checkbox"/>
4000mm	<input type="checkbox"/>
5000mm	<input type="checkbox"/>
6000mm	<input type="checkbox"/>

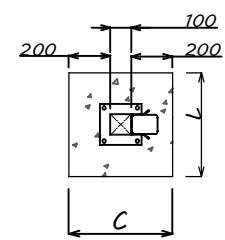

INTÉRIEUR

EXTÉRIEUR

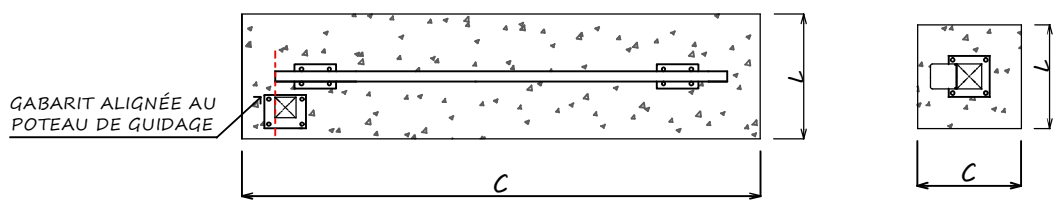

DIM FEUILLE A4 Scale VARIES	INFORMATIONS DU PORTAIL					INFORMATIONS DU MASSIF BÉTON						
	LARGEUR ENTRE POTEAUX (mm)	QUEUE AUTOPORTANT (mm)	LONGEUR TOTAL DU VANTAIL (mm)	REFOULLEMENT DU PORTAIL (mm)	MESURE B (mm)	POIDS DU VANTAIL (kg)				MASSIF CHARRIOTS (mm)	MASSIF POTEAU RECEPTION ET POTELET REFOULLEMENT (mm)	ENTRE MASSIFS (mm)
						H-1200	H-1500	H-1700	H-2000			
	3050	1640	4690	4640	1200	125	133	137	145	C=2000 X L=600 X P=500	C=500 X L=500 X P=500	Y=2645
	4050	2040	6090	6040	1600	149	159	165	174	C=2400 X L=600 X P=500	C=500 X L=500 X P=500	Y=3645
	5050	2440	7490	7440	2000	175	186	193	204	C=2800 X L=600 X P=500	C=500 X L=500 X P=500	Y=4645
	6050	2840	8890	8840	2400	199	212	220	233	C=3200 X L=600 X P=500	C=500 X L=500 X P=500	Y=5645



A B C D E F

AUTOPORTANT A100 POTEAUX: RECEPTION | GUIDAGE

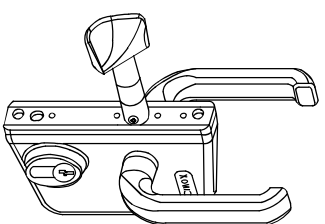
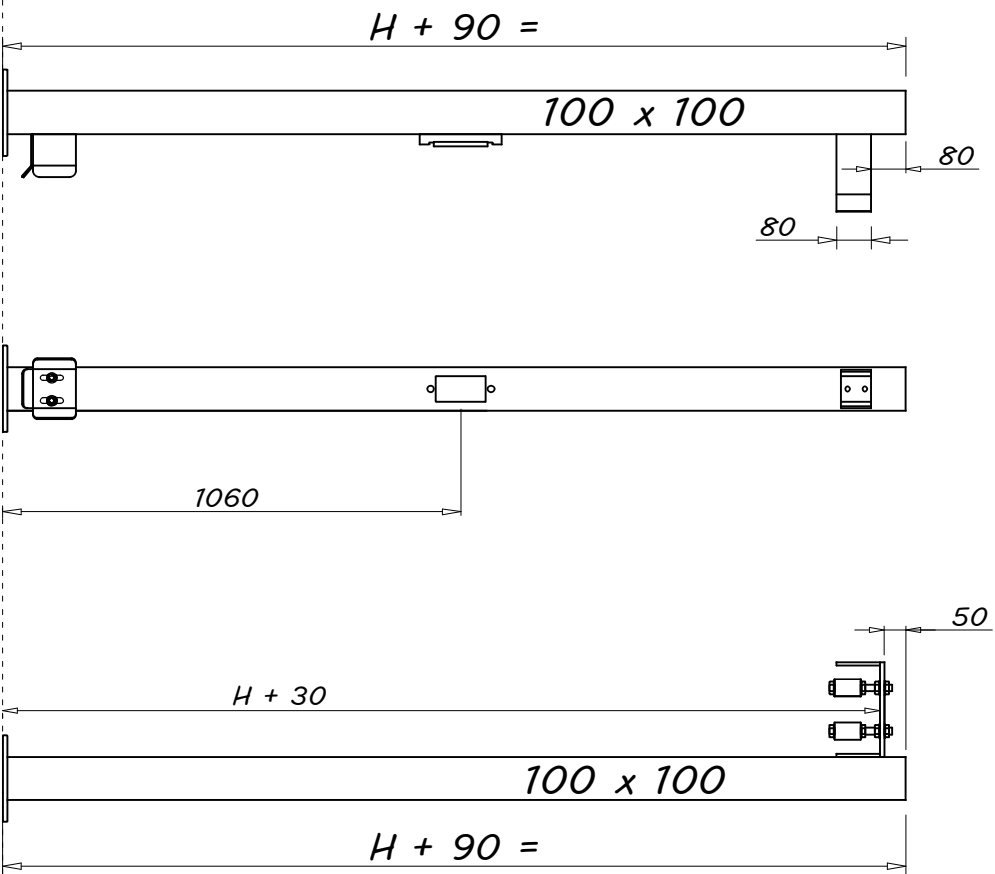

SERURE LOCINDX

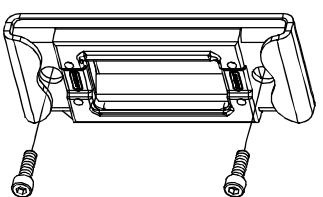

GACHE LOCINDX

SECTION DES POTEAUX = 100x100x2

POTEAU DE
RECEPTION

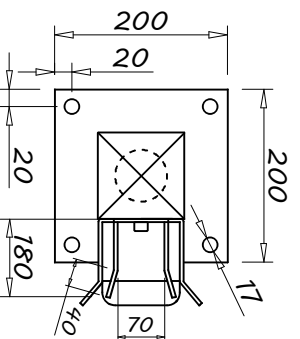

POTEAU DE
GUIDAGE

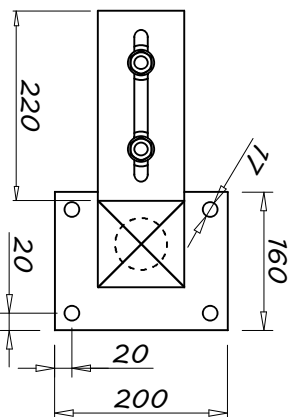

POTELET DE
RECEPTION

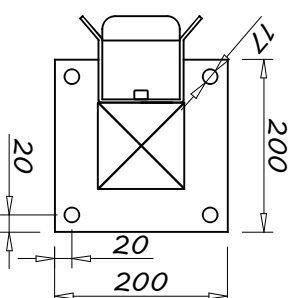

FP FERPLAY®
Portails et Grilles Sur Mesure

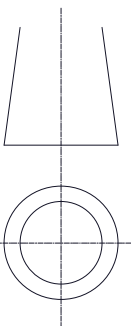

DIM FEUILLE A4
Scale VARIES

PORTAIL COULISSANT AUTOPORTANT A120

L'ensemble en tube GALVA Z275 thermo laquée

Descriptif: Poutre basse en tube 120 x 60 x 2 avec rail en C de 84 x 92 x 4. Ossature en tube 60 x 60 x 1,5 jusqu'à 6 m et 120x60x3 et 60x60x2 pour le 7 et 8 m

Deux poteaux sur platines en tube 100 x 100 x 2, un de guidage et un de reception jusqu'à 2 m de hauteur

Un portique de guidage en tube 80x80x2 sur platine pour 2,2 et 2,5m de hauteur

Barreaux en tube rond de 22 mm de diamètre. Serrure LOCINOX. Queue non barreadée avec 1 raidisseur

Dimensions	Prix public
4000 x 1200	3 260,00 €
4000 x 1500	3 372,00 €
4000 x 1700	3 476,00 €
4000 x 2000	3 612,00 €
4000 x 2200	3 864,00 €
4000 x 2500	3 984,00 €
5000 x 1200	3 512,00 €
5000 x 1500	3 646,00 €
5000 x 1700	3 708,00 €
5000 x 2000	3 864,00 €
5000 x 2200	4 120,00 €
5000 x 2500	4 266,00 €

Dimensions	Prix public
6000 x 1200	3 806,00 €
6000 x 1500	3 960,00 €
6000 x 1700	4 030,00 €
6000 x 2000	4 210,00 €
6000 x 2200	4 470,00 €
6000 x 2500	4 644,00 €
7000 x 1200	4 120,00 €
7000 x 1500	4 300,00 €
7000 x 1700	4 386,00 €
7000 x 2000	4 586,00 €
7000 x 2200	4 870,00 €
7000 x 2500	5 074,00 €
8000 x 1200	4 398,00 €
8000 x 1500	4 596,00 €
8000 x 1700	4 690,00 €
8000 x 2000	4 910,00 €
8000 x 2200	5 206,00 €
8000 x 2500	5 434,00 €

OBSERVATIONS: Prix seulement pour portails avec cotes standard (voir tableau ci-dessus).

INFO: pour portail avec cotes hors standard , **plus value de 15%** sur le prix de la cote supérieur.

PORTAIL AUTOPORTANT A120 MANUEL (avec serrure LOCINOX)

VUE DE L'EXTÉRIEUR

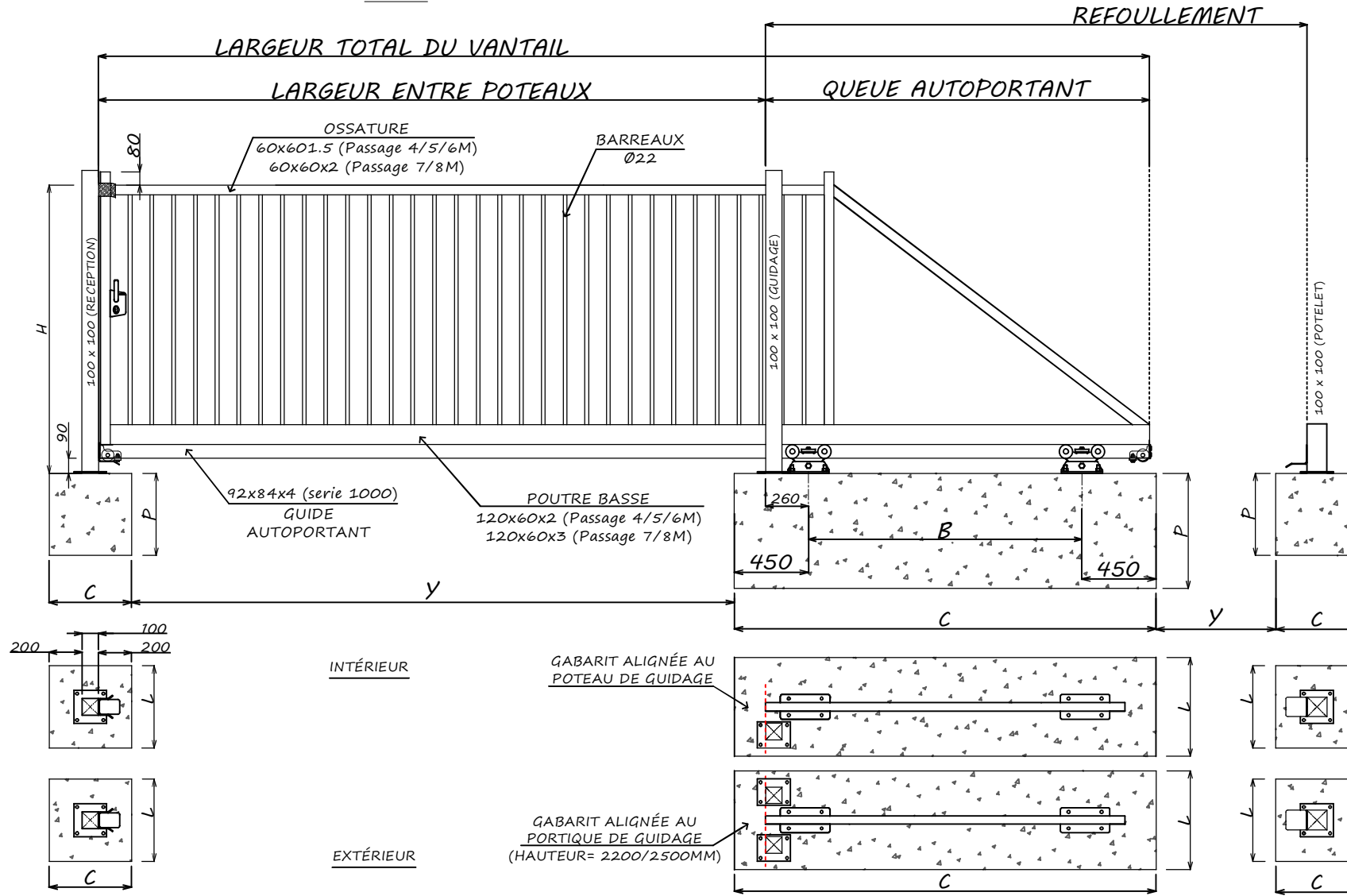

SENS D'OUVERTURE:

GAUCHE

DROIT

RAL: _____

VOTRE CHOIX

PASSAGE	
4000mm	<input type="checkbox"/>
5000mm	<input type="checkbox"/>
6000mm	<input type="checkbox"/>
7000mm	<input type="checkbox"/>
8000mm	<input type="checkbox"/>

VOTRE CHOIX

HAUTEURS	
1200mm	<input type="checkbox"/>
1500mm	<input type="checkbox"/>
1700mm	<input type="checkbox"/>
2000mm	<input type="checkbox"/>
2200mm	<input type="checkbox"/>
2500mm	<input type="checkbox"/>

POTEAU SIMPLE

PORTIQUE DE GUIDAGE

DIM FEUILLE A4 Scale VARIES	INFORMATIONS DU PORTAIL						INFORMATIONS DU MASSIF BÉTON							
	LONGEUR ENTRE POTEAUX (mm)	QUEUE AUTOPORTANT (mm)	LONGEUR TOTAL DU PORTAIL (mm)	REFOULEMENT DU VANTAIL (mm)	MESURE B (mm)	POIDS DU VANTAIL (Kg)						MASSIF CHARRIOTS (mm)	MASSIF POTEAU RECEPTION ET POTELET REFOULEMENT (mm)	ENTRE MASSIFS (mm)
						H-1200	H-1500	H-1700	H-2000	H-2200	H-2500			
	4060	2180	6240	6180	1600	191	201	207	216	223	232	C=2500 X L=700 X P=600	C=500 X L=500 X P=500	Y=3670
	5060	2580	7640	7580	2000	223	234	242	253	261	272	C=2900 X L=700 X P=600	C=500 X L=500 X P=500	Y=4670
	6060	2980	9040	8980	2400	254	267	275	288	297	310	C=3300 X L=700 X P=600	C=500 X L=500 X P=500	Y=5670
	7060	3380	10440	10380	2800	324	339	350	365	375	390	C=3700 X L=700 X P=600	C=500 X L=500 X P=500	Y=6670
	8060	3780	11840	11780	3200	360	377	388	405	416	433	C=4100 X L=700 X P=600	C=500 X L=500 X P=500	Y=7670



AUTOPORTANT A120 POTEAUX: RECEPTION | GUIDAGE

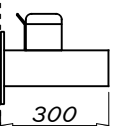
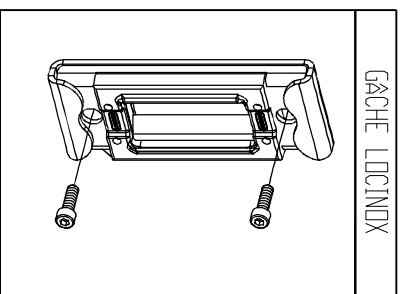
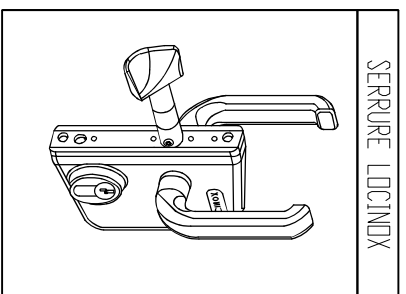
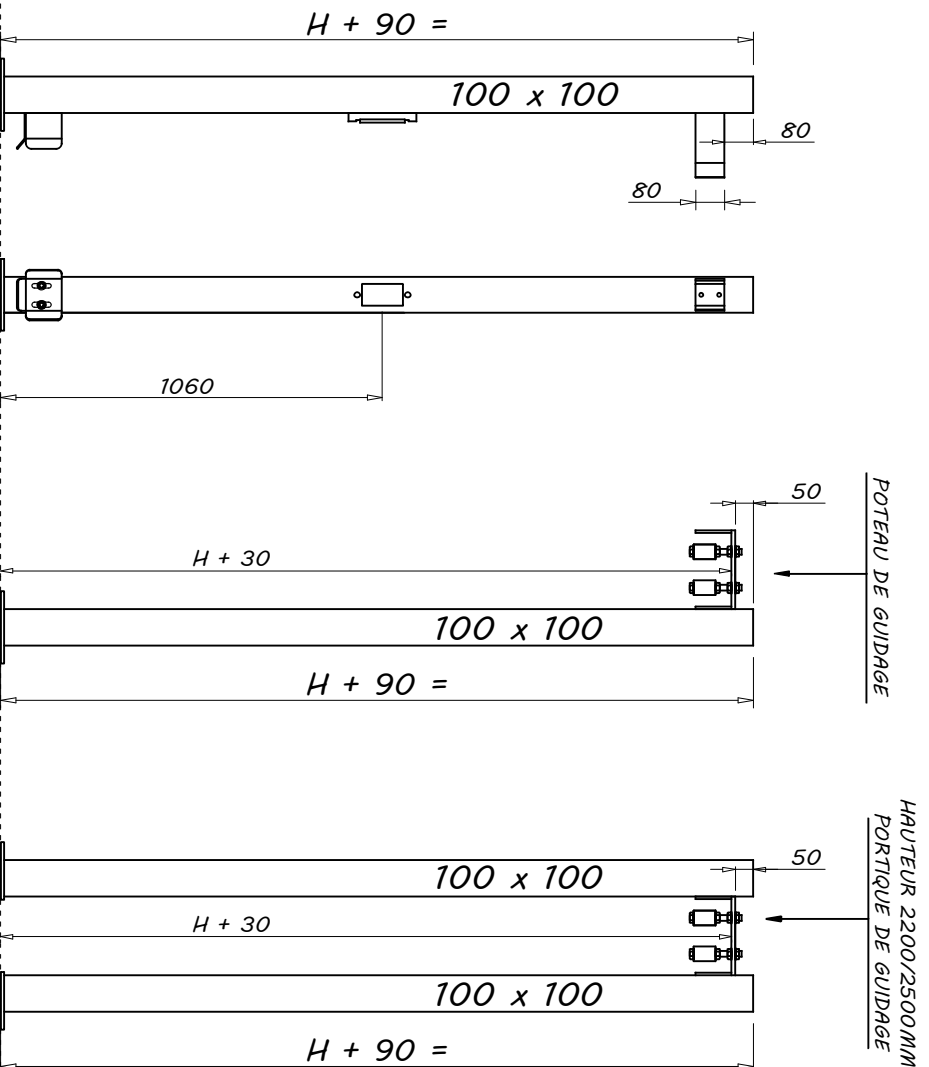

SECTION DES POTEAUX = 100x100x2

<p>POTEAU DE RECEPTION</p>	<p>POTEAU DE GUIDAGE</p>	<p>PORTIQUE DE GUIDAGE</p>	<p>POTELET DE RECEPTION</p>

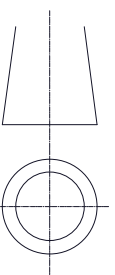

PORTAIL COULISSANT AUTOPORTANT A160

L'ensemble en tube GALVA Z275 thermo laquée

Descriptif: Poutre basse en tube 160 x 80 x 3 et rail en C de 110 x 97 x 5. Ossature en tube 80 x 80 x 2 jusqu'à 8m et 80x80x3 pour le 9 et 10 m
 Deux poteaux sur platines en tube 100 x 100 x 2, un de guidage et un de réception jusqu'à 2m de hauteur
 Un portique de guidage sur platine pour le 9 et 10 m de passage ainsi que les 2,2 et 2,5m de hauteur
 Barreaux en tube rond de 25 mm de diamètre. Serrure LOCINOX. Queue non barreaudée avec 1 raidisseur

Dimensions	Prix public
7000 x 1200	4 890,00 €
7000 x 1500	5 080,00 €
7000 x 1700	5 160,00 €
7000 x 2000	5 380,00 €
7000 x 2200	5 620,00 €
7000 x 2500	5 824,00 €
8000 x 1200	5 150,00 €
8000 x 1500	5 360,00 €
8000 x 1700	5 660,00 €
8000 x 2000	5 890,00 €
8000 x 2200	6 160,00 €
8000 x 2500	6 390,00 €

Dimensions	Prix public
9000 x 1200	6 360,00 €
9000 x 1500	6 624,00 €
9000 x 1700	6 994,00 €
9000 x 2000	7 270,00 €
9000 x 2200	7 600,00 €
9000 x 2500	7 890,00 €
10000 x 1200	7 120,00 €
10000 x 1500	7 412,00 €
10000 x 1700	7 560,00 €
10000 x 2000	7 860,00 €
10000 x 2200	8 196,00 €
10000 x 2500	8 510,00 €

OBSERVATIONS: Prix seulement pour portails avec cotes standard (voir tableau ci-dessus).

INFO: pour portail avec cotes hors standard , **plus value de 15%** sur le prix de la cote supérieur.

PORTAIL AUTOPORTANT A160 MANUEL (avec serrure LOCINOX)

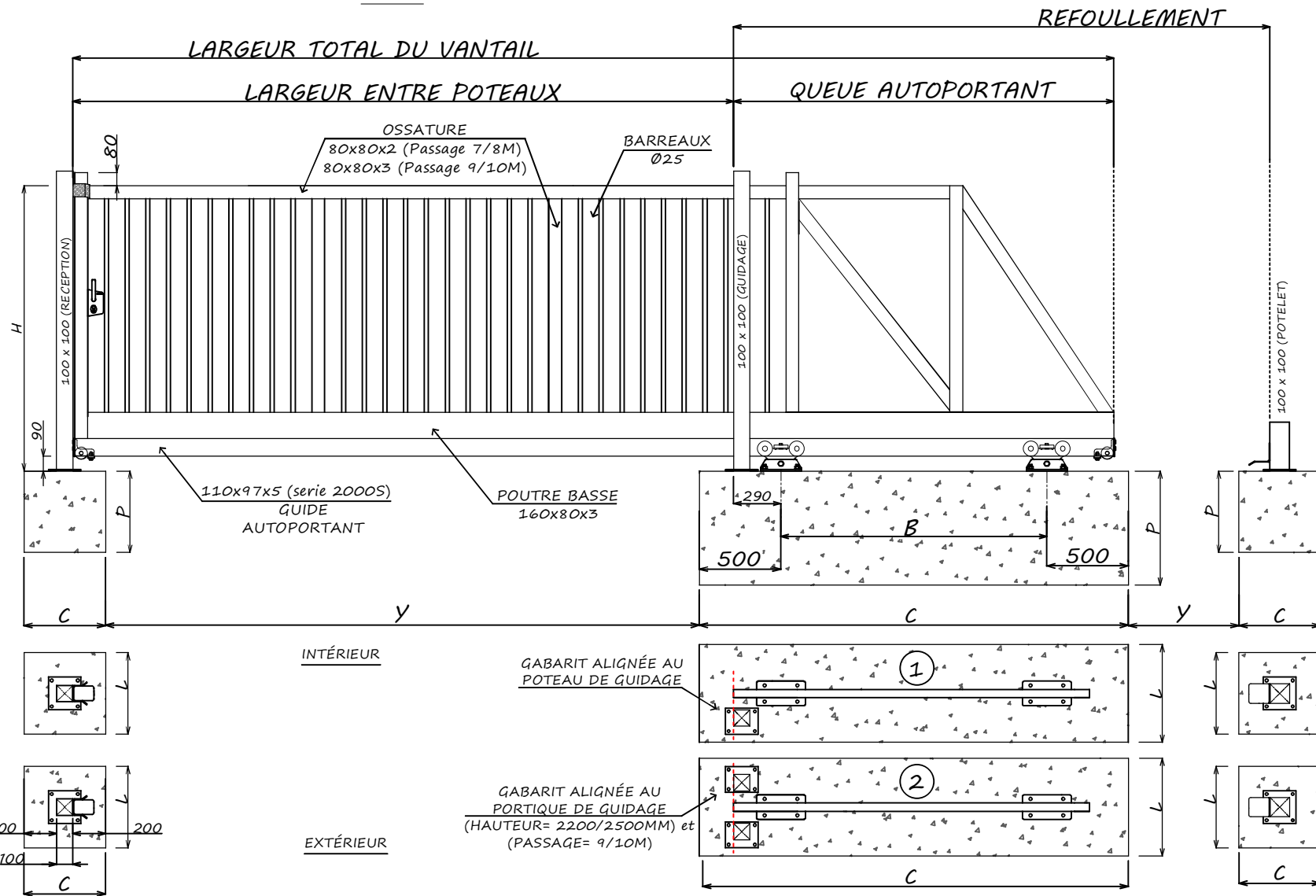

VUE DE L'EXTÉRIEUR

SENS D'OUVERTURE:

GAUCHE -

DROIT --

RAL: _____

VOTRE CHOIX		POTEAU SIMPLE
PASSAGE		
2 Montants Intermédiaires	7000mm	POTEAU DE GUIDAGE
	8000mm	
	9000mm	
	10000mm	

VOTRE CHOIX		POTEAU SIMPLE
HAUTEURS		
1	1200mm	POTEAU DE GUIDAGE
	1500mm	
	1700mm	
	2000mm	
	2200mm	
	2500mm	

DIM FEUILLE A4
Scale VARIES

INFORMATIONS DU PORTAIL

INFORMATIONS DU MASSIF BÉTON

LARGEUR ENTRE POTEAUX (mm)	QUEUE AUTOPORTANT (mm)	LONGEUR TOTAL DU VANTAIL (mm)	REFOULEMENT DU PORTAIL (mm)	MESURE B (mm)	POIDS DU VANTAIL (Kg)						MASSIF CHARRIOTS (mm)	MASSIF POTEAU RECEPTION ET POTELET REFOULEMENT (mm)	ENTRE MASSIFS (mm)
					H-1200	H-1500	H-1700	H-2000	H-2200	H-2500			
7080	3460	10540	10460	2800	418	438	451	472	485	506	C=3800 X L=800 X P=600	C=500 X L=500 X P=500	Y=6670
8080	3860	11940	11860	3200	468	490	505	528	543	565	C=4200 X L=800 X P=600	C=500 X L=500 X P=500	Y=7670
9080	4260	13340	13260	3600	555	580	596	623	640	666	C=4600 X L=800 X P=600	C=500 X L=500 X P=500	Y=8670
10080	4660	14740	14660	4000	615	644	664	693	713	742	C=5000 X L=800 X P=600	C=500 X L=500 X P=500	Y=9670



AUTOPORTANT A160 POTEAUX: RECEPTION | GUIDAGE

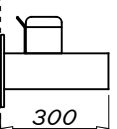
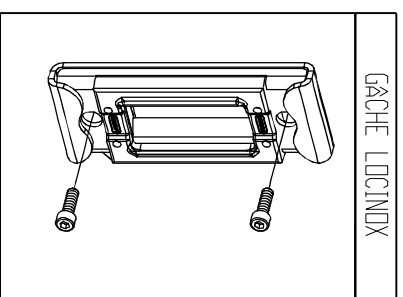
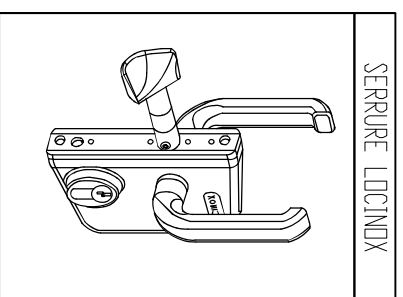
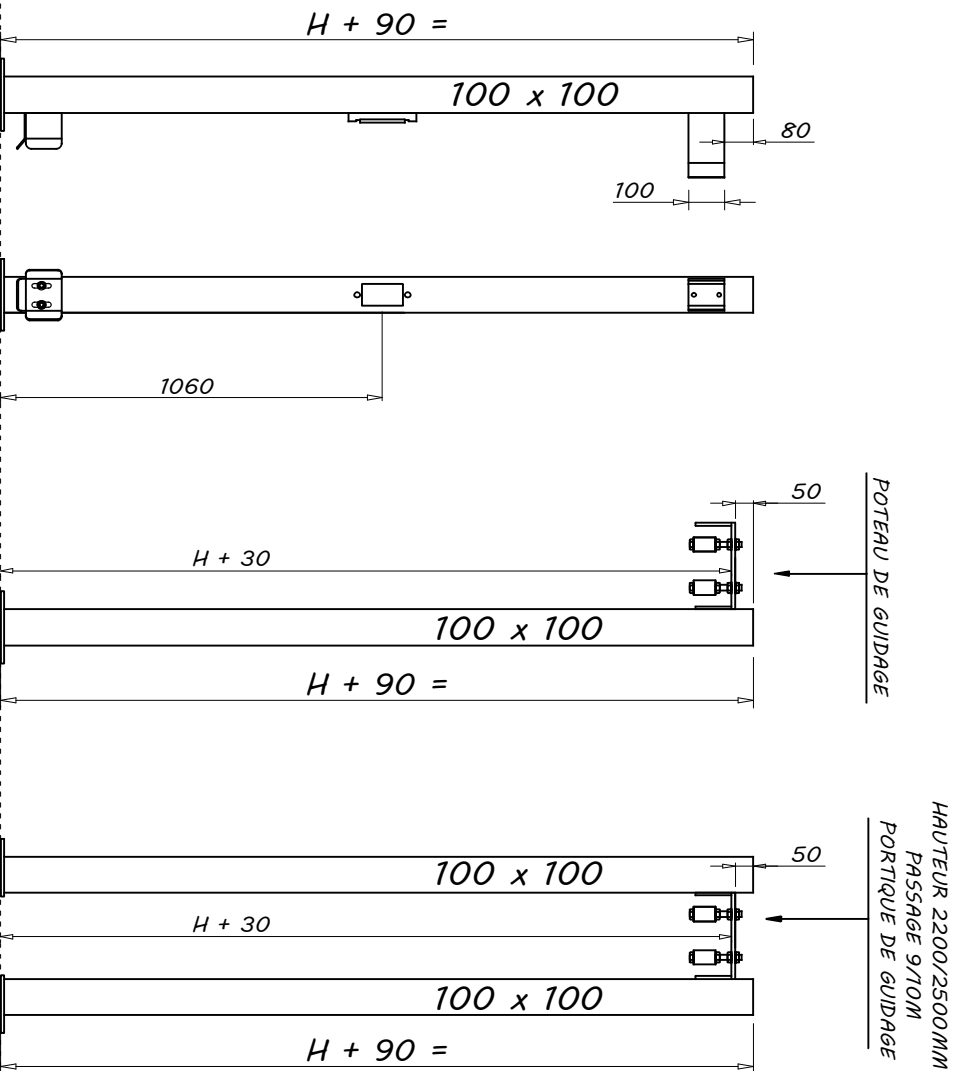

SECTION DES POTEAUX = 100x100x2

POTEAU DE RECEPTION	POTEAU DE GUIDAGE	PORTIQUE DE GUIDAGE	POTELET DE RECEPTION

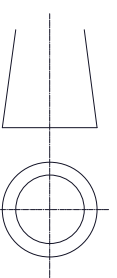

PORTAIL COULISSANT SUR RAIL C120

L'ensemble en tube GALVA Z275 thermo laquée

Descriptif: Poutre basse en tube 120 x 60 x 2 et 3 mm pour le 7 et 8 m. Ossature en tube 60 x 60 x 1,5 et 2 mm sur le 7 et 8 m
 Barreaux en tube rond de 22 mm et 25 mm de diamètre pour le 7 et 8m. Deux poteaux sur platines en tube 100 x 100 x 2.
 Un portique de guidage pour les hauteur de 2200 et 2500. Serrure LOCINOX, roues de 120 mm de diamètre
 Rail au sol à visser du commerce.

Dimensions	Prix public
3000 x 1200	1 650,00 €
3000 x 1500	1 740,00 €
3000 x 1700	1 770,00 €
3000 x 2000	1 840,00 €
3000 x 2200	2 140,00 €
3000 x 2500	2 240,00 €
4000 x 1200	1 760,00 €
4000 x 1500	1 860,00 €
4000 x 1700	1 980,00 €
4000 x 2000	2 060,00 €
4000 x 2200	2 420,00 €
4000 x 2500	2 500,00 €
5000 x 1200	1 900,00 €
5000 x 1500	2 100,00 €
5000 x 1700	2 160,00 €
5000 x 2000	2 200,00 €
5000 x 2200	2 460,00 €
5000 x 2500	2 600,00 €

Dimensions	Prix public
6000 x 1200	2 260,00 €
6000 x 1500	2 490,00 €
6000 x 1700	2 540,00 €
6000 x 2000	2 600,00 €
6000 x 2200	2 780,00 €
6000 x 2500	2 940,00 €
7000 x 1200	2 800,00 €
7000 x 1500	2 940,00 €
7000 x 1700	3 020,00 €
7000 x 2000	3 060,00 €
7000 x 2200	3 300,00 €
7000 x 2500	3 470,00 €
8000 x 1200	3 080,00 €
8000 x 1500	3 220,00 €
8000 x 1700	3 320,00 €
8000 x 2000	3 530,00 €
8000 x 2200	3 760,00 €
8000 x 2500	3 920,00 €

OBSERVATIONS: Prix seulement pour portails avec cotes standard (voir tableau ci-dessus).

INFO: pour portail avec cotes hors standard , **plus value de 15%** sur le prix de la cote supérieur.

PORTAIL COULISSANT C120 MANUEL (avec serrure LOCINOX)

VUE DE L'EXTÉRIEUR

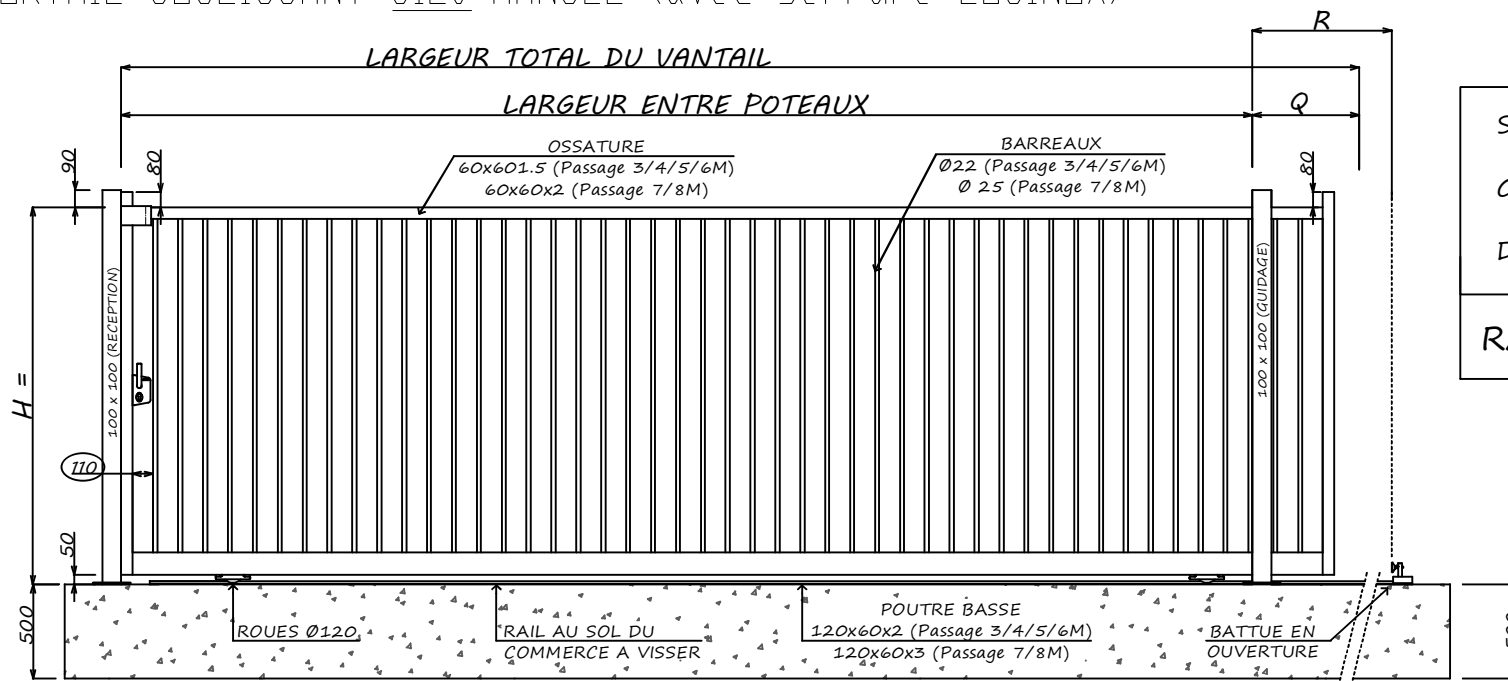

SENS D'OUVERTURE:

GAUCHE -

DROIT --

RAL: _____

VOTRE CHOIX	
PASSAGE	
3000mm	<input type="checkbox"/>
4000mm	<input type="checkbox"/>
5000mm	<input type="checkbox"/>
6000mm	<input type="checkbox"/>
7000mm	<input type="checkbox"/>
8000mm	<input type="checkbox"/>

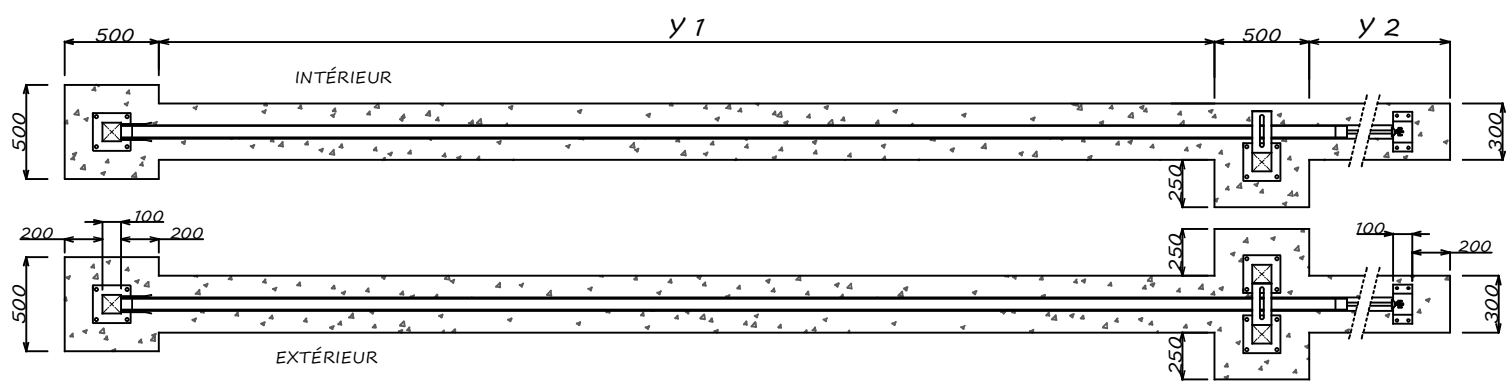

VOTRE CHOIX	
HAUTEURS	
1200mm	POTEAU SIMPLE
1500mm	
1700mm	
2000mm	PORTIQUE DE GUIDAGE
2200mm	
2500mm	

DIM FEUILLE A4 Scale VARIES	INFORMATIONS DU PORTAIL										INFORMATIONS DU MASSIF BÉTON		
	LARGUEUR ENTRE POTEAUX (mm)	Q = QUEUE COULISSANT (mm)	LONGUEUR TOTAL DU VANTAIL (mm)	R = REFOULEMENT DU PORTAIL (mm)	POIDS DU VANTAIL (Kg)						MASSIFS Y 1 (mm)	MASSIFS Y 2 (mm)	TOTAL MASSIF (mm)
					H-1200	H-1500	H-1700	H-2000	H-2200	H-2500			
	3000	530	3530	3470	71	79	84	92	97	105	2600	3470	7070
	4000	454	4454	4394	85	94	101	110	116	126	3600	4394	8994
	5000	510	5510	5450	99	111	118	129	137	148	4600	5450	11050
	6000	434	6434	6374	113	126	137	148	156	169	5600	6374	12974
	7000	520	7520	7460	161	179	190	207	218	236	6600	7460	15060
	8000	465	8465	8405	179	199	211	230	243	262	7600	8405	17005



A B C D E F

COULISSANT C120 POTEAUX: RECEPTION | GUIDAGE

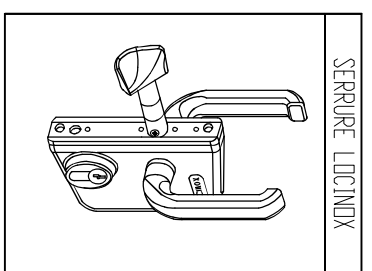
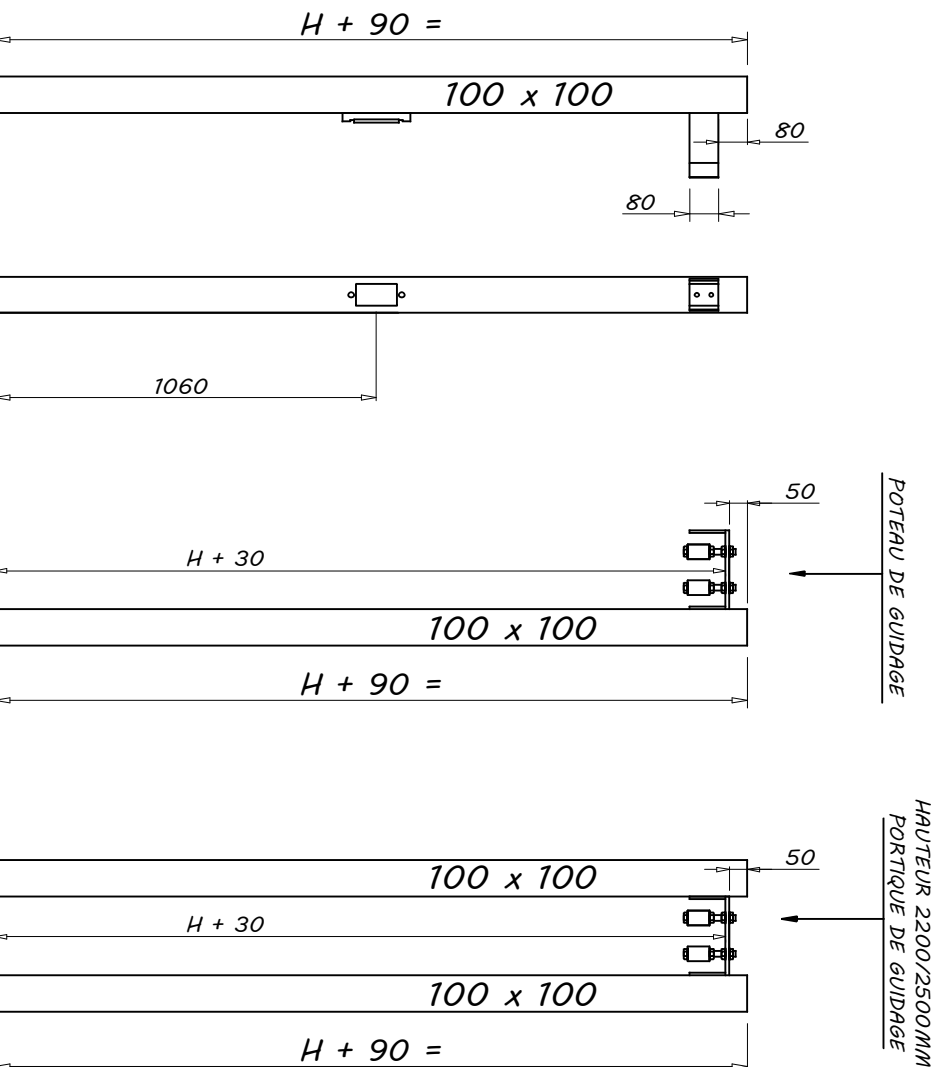

SERURE LOCINDX

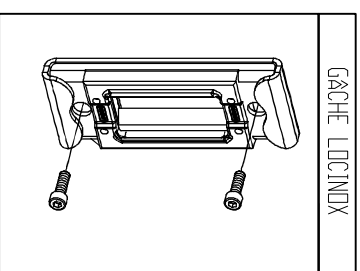

GACHE LOCINDX

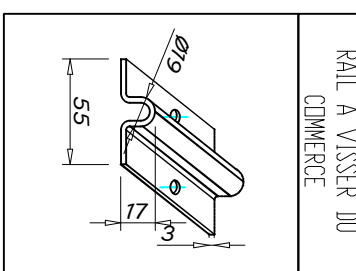

RAIL A VISSER DU COMMERCE

SECTION DES POTEAUX = 100X100X2

<p>POTEAU DE RECEPTION</p>	<p>POTEAU DE GUIDAGE</p>	<p>PORTIQUE DE GUIDAGE</p>	<p>PLATINE DE RECEPTION</p>
----------------------------	--------------------------	----------------------------	-----------------------------

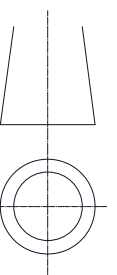

PORTAIL COULISSANT SUR RAIL C150

L'ensemble en tube GALVA Z275 thermo laquée

Descriptif: Poutre basse en tube 150 x 100 x 3, ossature en tube 60 x 60 x 2. Barreaux en tube rond de 25 mm de diamètre
Deux poteaux sur platines en tube 100 x 100 x 2. Un portique de guidage pour les hauteur de 2200 et 2500
Serrure LOCINOX, roues de 120 mm de diamètre, rail au sol à visser du commerce.

Dimensions	Prix public
4000 x 1200	1 990,00 €
4000 x 1500	2 110,00 €
4000 x 1700	2 200,00 €
4000 x 2000	2 290,00 €
4000 x 2200	2 586,00 €
4000 x 2500	2 680,00 €
5000 x 1200	2 060,00 €
5000 x 1500	2 240,00 €
5000 x 1700	2 320,00 €
5000 x 2000	2 380,00 €
5000 x 2200	2 770,00 €
5000 x 2500	2 910,00 €
6000 x 1200	2 420,00 €
6000 x 1500	2 640,00 €
6000 x 1700	2 680,00 €
6000 x 2000	2 760,00 €
6000 x 2200	3 000,00 €
6000 x 2500	3 160,00 €

Dimensions	Prix public
7000 x 1200	2 980,00 €
7000 x 1500	3 140,00 €
7000 x 1700	3 210,00 €
7000 x 2000	3 260,00 €
7000 x 2200	3 490,00 €
7000 x 2500	3 690,00 €
8000 x 1200	3 240,00 €
8000 x 1500	3 420,00 €
8000 x 1700	3 520,00 €
8000 x 2000	3 730,00 €
8000 x 2200	3 910,00 €
8000 x 2500	4 120,00 €
9000 x 1200	3 510,00 €
9000 x 1500	3 720,00 €
9000 x 1700	3 820,00 €
9000 x 2000	4 020,00 €
9000 x 2200	4 396,00 €
9000 x 2500	4 700,00 €

OBSERVATIONS: Prix seulement pour portails avec cotes standard (voir tableau ci-dessus).

INFO: pour portail avec cotes hors standard , **plus value de 15%** sur le prix de la cote supérieur.

PORTAIL COULISSANT C150 MANUEL (avec serrure LOCINOX)

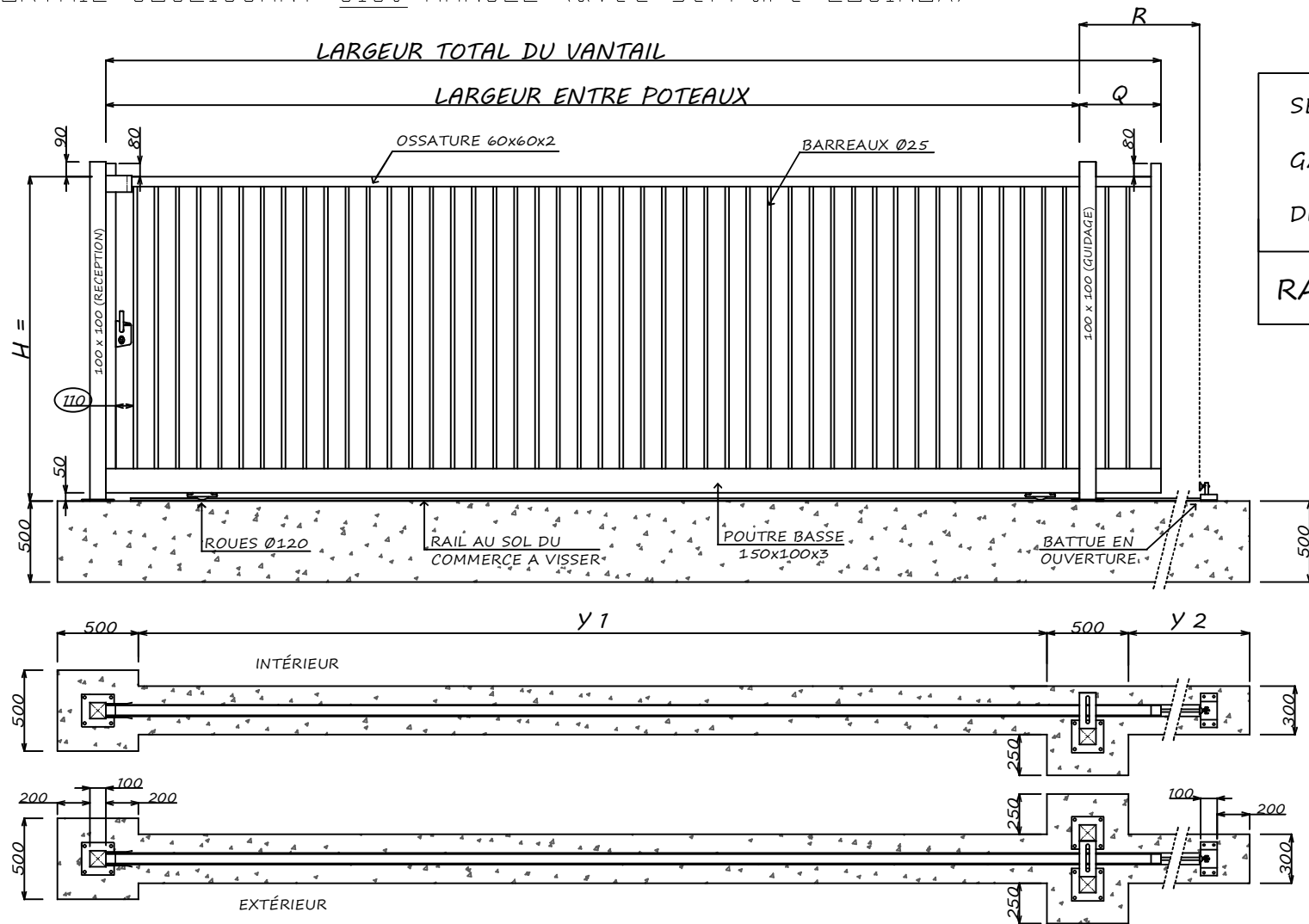

VUE DE L'EXTÉRIEUR

SENS D'OUVERTURE:

GAUCHE -

DROIT --

RAL: _____

VOTRE CHOIX	
PASSAGE	
4000mm	<input type="checkbox"/>
5000mm	<input type="checkbox"/>
6000mm	<input type="checkbox"/>
7000mm	<input type="checkbox"/>
8000mm	<input type="checkbox"/>
9000mm	<input type="checkbox"/>

VOTRE CHOIX	
HAUTEURS	
1200mm	POTEAU SIMPLE
1500mm	
1700mm	
2000mm	PORTIQUE DE GUIDAGE
2200mm	
2500mm	

DIM FEUILLE A4 Scale VARIES	INFORMATIONS DU PORTAIL										INFORMATIONS DU MASSIF BÉTON		
	LARGEUR ENTRE POTEAUX (mm)	Q = QUEUE COULISSANT (mm)	LONGEUR TOTAL DU VANTAIL (mm)	R = REFOULEMENT DU PORTAIL (mm)	POIDS DU VANTAIL (Kg)						MASSIFS Y 1 (mm)	MASSIFS Y 2 (mm)	TOTAL MASSIF (mm)
					H-1200	H-1500	H-1700	H-2000	H-2200	H-2500			
	4000	550	4550	4490	120	131	139	150	157	168	3600	4490	9090
	5000	495	5495	5435	141	154	163	176	185	198	4600	5435	11035
	6000	575	6575	6515	163	178	189	204	214	229	5600	6515	13115
	7000	520	7520	7460	186	203	214	231	243	260	6600	7460	15060
	8000	465	8465	8405	207	226	239	258	270	289	7600	8405	17005
	9000	545	9545	9485	229	250	264	286	300	321	8600	9485	19085

COULISSANT C150 POTEAUX: RECEPTION | GUIDAGE

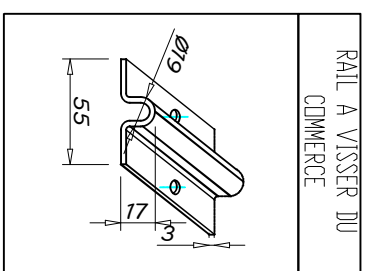
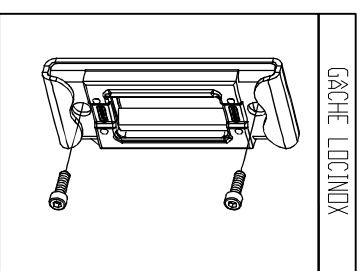
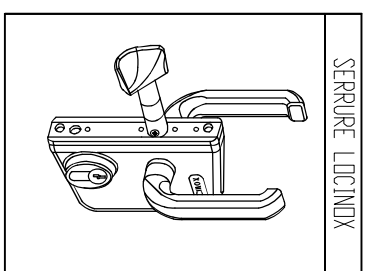
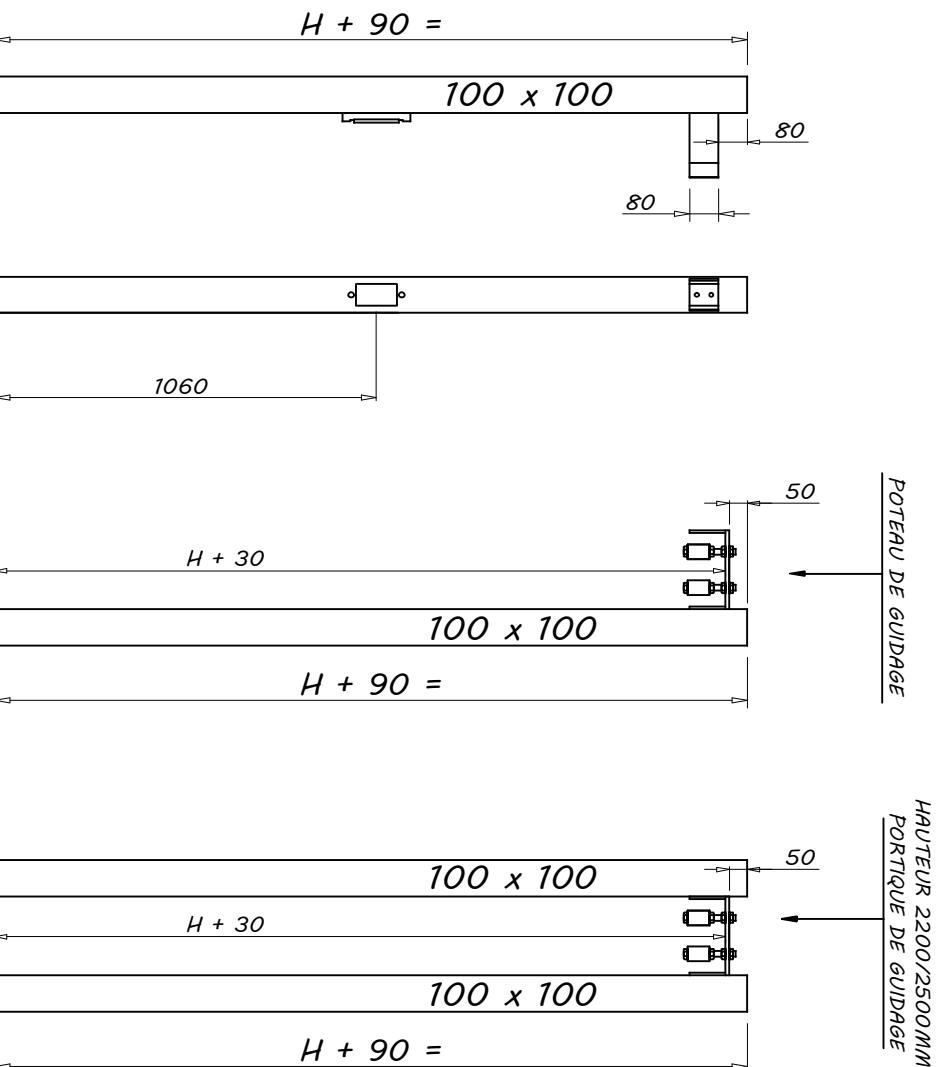

SECTION DES POTEAUX = 100X100X2

<p>POTEAU DE RECEPTION</p>	<p>POTEAU DE GUIDAGE</p>	<p>PORTIQUE DE GUIDAGE</p>	<p>PLATINE DE RECEPTION</p>
----------------------------	--------------------------	----------------------------	-----------------------------



DIM FEUILLE A4
 Scale VARIES

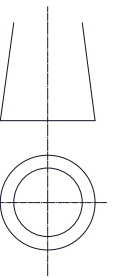

PORTAIL COULISSANT SUR RAIL C200

L'ensemble en tube GALVA Z275 thermo laquée

Descriptif: Poutre basse en tube 200 x 100 x 3, ossature en tube 80 x 80 x 2(ou 100 x 100 x 2 pour le 11 et 12m). Barreaux en tube rond de 25 mm de diamètre
 Un portique de guidage et un poteau de réception sur platines en tube 100 x 100 x 2 jusqu'à 10 m
 Deux portiques de guidage sur platines en tube 100 x 100 x 2 et un poteau de réception en tube 120x120 pour le 11 et 12 m
 Serrure LOCINOX, roues de 160 mm de diamètre, rail au sol à visser du commerce.

Dimensions	Prix public
6000 x 1200	2 598,00 €
6000 x 1500	2 850,00 €
6000 x 1700	2 910,00 €
6000 x 2000	2 990,00 €
6000 x 2200	3 200,00 €
6000 x 2500	3 380,00 €
7000 x 1200	3 120,00 €
7000 x 1500	3 290,00 €
7000 x 1700	3 360,00 €
7000 x 2000	3 420,00 €
7000 x 2200	3 660,00 €
7000 x 2500	3 880,00 €
8000 x 1200	3 560,00 €
8000 x 1500	3 760,00 €
8000 x 1700	3 840,00 €
8000 x 2000	4 040,00 €
8000 x 2200	4 320,00 €
8000 x 2500	4 540,00 €

Dimensions	Prix public
9000 x 1200	3 740,00 €
9000 x 1500	3 940,00 €
9000 x 1700	4 170,00 €
9000 x 2000	4 360,00 €
9000 x 2200	4 800,00 €
9000 x 2500	5 120,00 €
10000 x 1200	4 060,00 €
10000 x 1500	4 150,00 €
10000 x 1700	4 500,00 €
10000 x 2000	4 580,00 €
10000 x 2200	5 150,00 €
10000 x 2500	5 430,00 €

Dimensions	Prix public
11000 x 1200	4 530,00 €
11000 x 1500	4 740,00 €
11000 x 1700	5 090,00 €
11000 x 2000	5 230,00 €
11000 x 2200	5 570,00 €
11000 x 2500	5 870,00 €
12000 x 1200	4 720,00 €
12000 x 1500	5 010,00 €
12000 x 1700	5 320,00 €
12000 x 2000	5 460,00 €
12000 x 2200	5 810,00 €
12000 x 2500	6 130,00 €

OBSERVATIONS: Prix seulement pour portails avec cotes standard (voir tableau ci-dessus).

INFO: pour portail avec cotes hors standard , **plus value de 15%** sur le prix de la cote supérieur.

PORTAIL COULISSANT C200 (A) MANUEL (avec serrure LOCINOX)

VUE DE L'EXTÉRIEUR

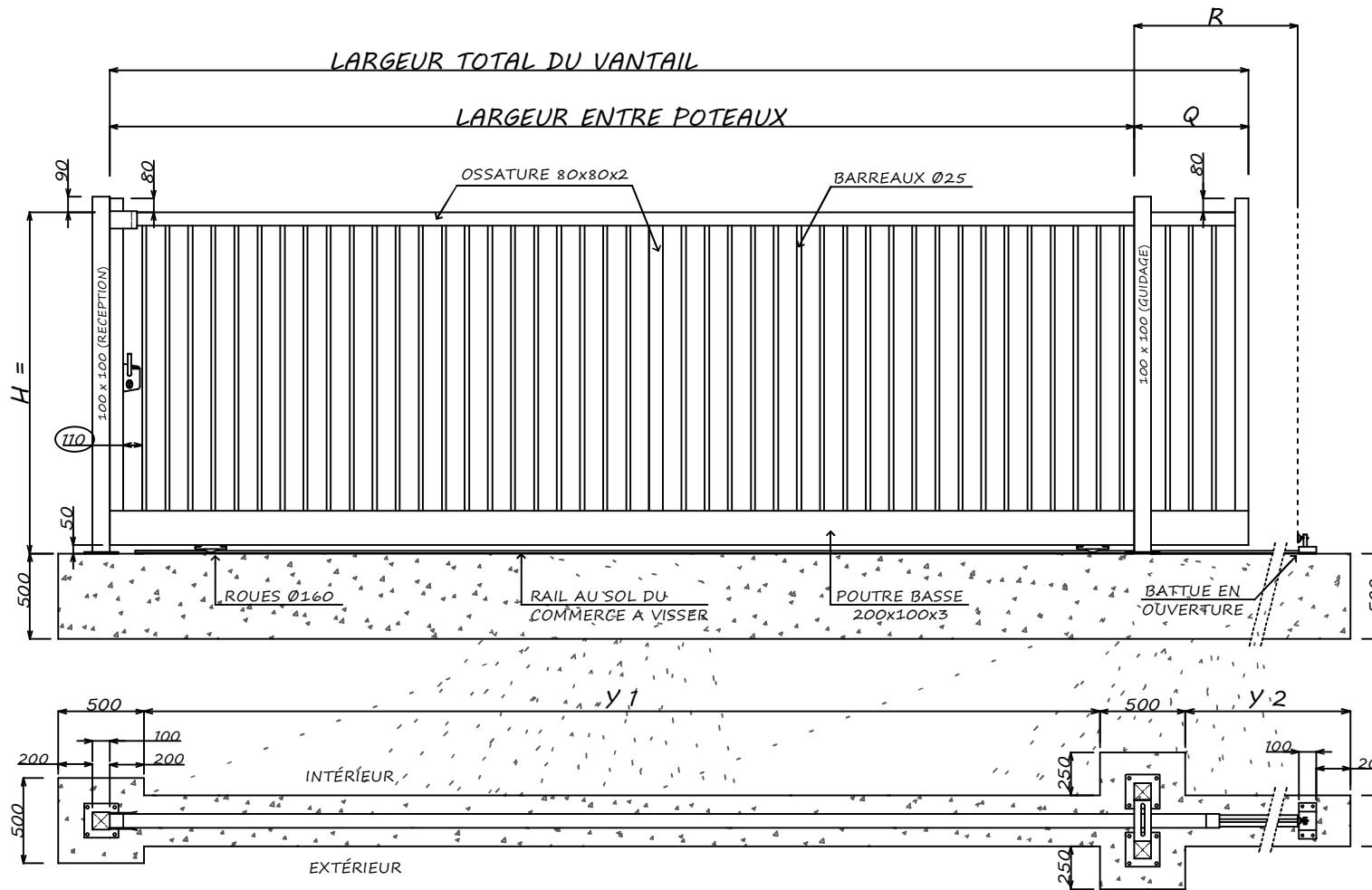

SENS D'OUVERTURE:

GAUCHE -

DROIT --

RAL: _____

VOTRE CHOIX

HAUTEURS

1200mm	
1500mm	
1700mm	
2000mm	
2200mm	
2500mm	

Montants Intermediaires

PASSAGE

1	6000mm	
1	7000mm	
1	8000mm	
2	9000mm	
2	10000mm	

INFORMATIONS DU PORTAIL

INFORMATIONS DU MASSIF BÉTON

DIM FEUILLE A4
Scale VARIES

	LARGEUR ENTRE POTEAUX (mm)	Q = QUEUE COULISSANT (mm)	LONGEUR TOTAL DU VANTAIL (mm)	R = REFOULEMENT DU PORTAIL (mm)	POIDS DU VANTAIL (Kg)						MASSIFS Y 1 (mm)	MASSIFS Y 2 (mm)	TOTAL MASSIF (mm)
					H-1200	H-1500	H-1700	H-2000	H-2200	H-2500			
	6000	670	6670	6590	197	214	225	242	254	271	5600	6590	13190
	7000	480	7480	7400	220	239	252	270	283	302	6600	7400	15000
	8000	560	8560	8480	245	266	280	301	315	336	7600	8480	17080
	9000	560	9560	9580	273	297	313	337	354	378	8600	9480	19080
	10000	775	10775	10695	299	326	343	370	388	414	9600	10695	21295

A

B

C

D

E

F

COULISSANT C200 (A) POTEAUX: RECEPTION | GUIDAGE

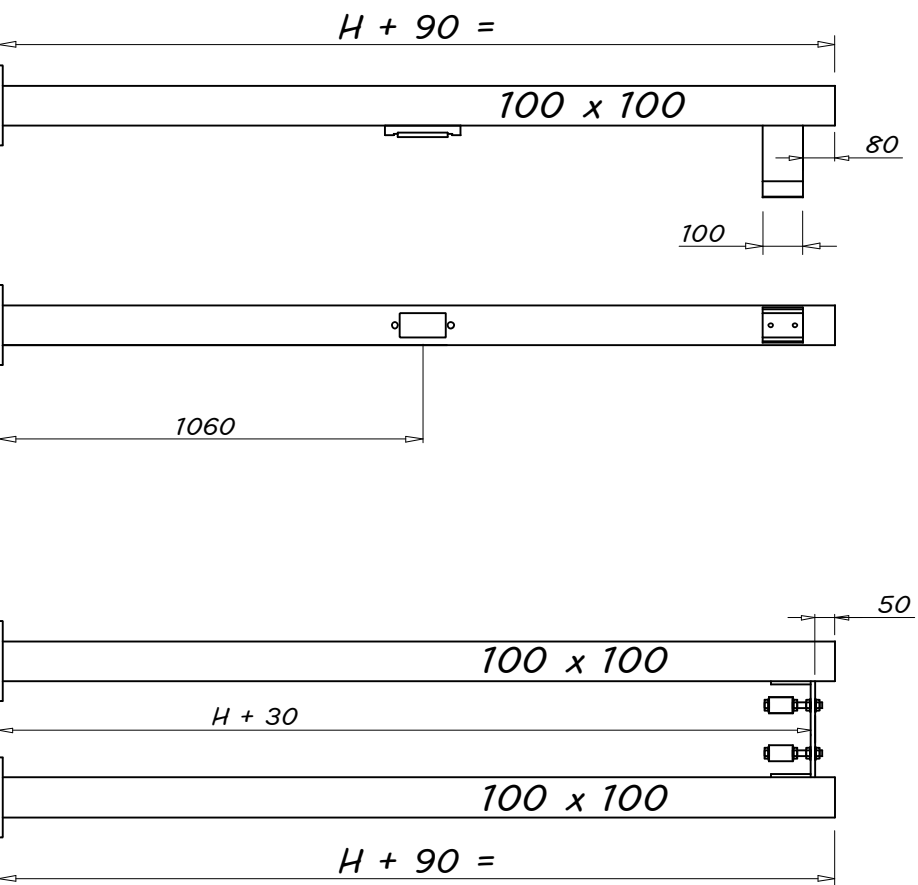

SECTION DES POTEAUX = 100X100X2

SERRURE LOCINDX

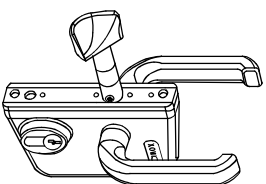

GACHE LOCINDX

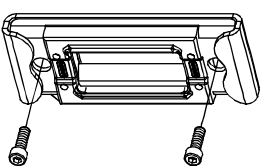

RAIL A VISSER DU COMMERCE

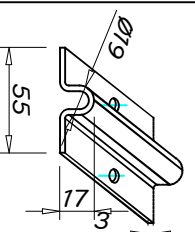

POTEAU DE RECEPTION

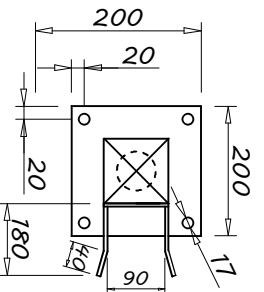

PORTIQUE DE GUIDAGE

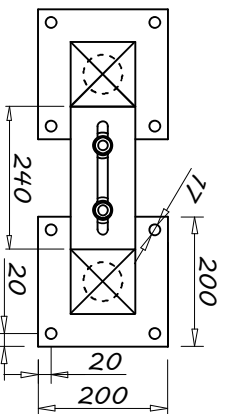

PLATINE DE RECEPTION

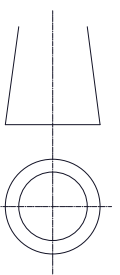
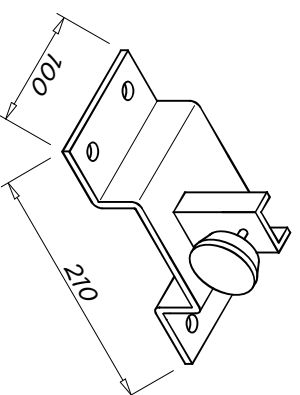

PORTAIL COULISSANT C200 (B) MANUEL (avec serrure LOCINOX)

VUE DE L'EXTÉRIEUR

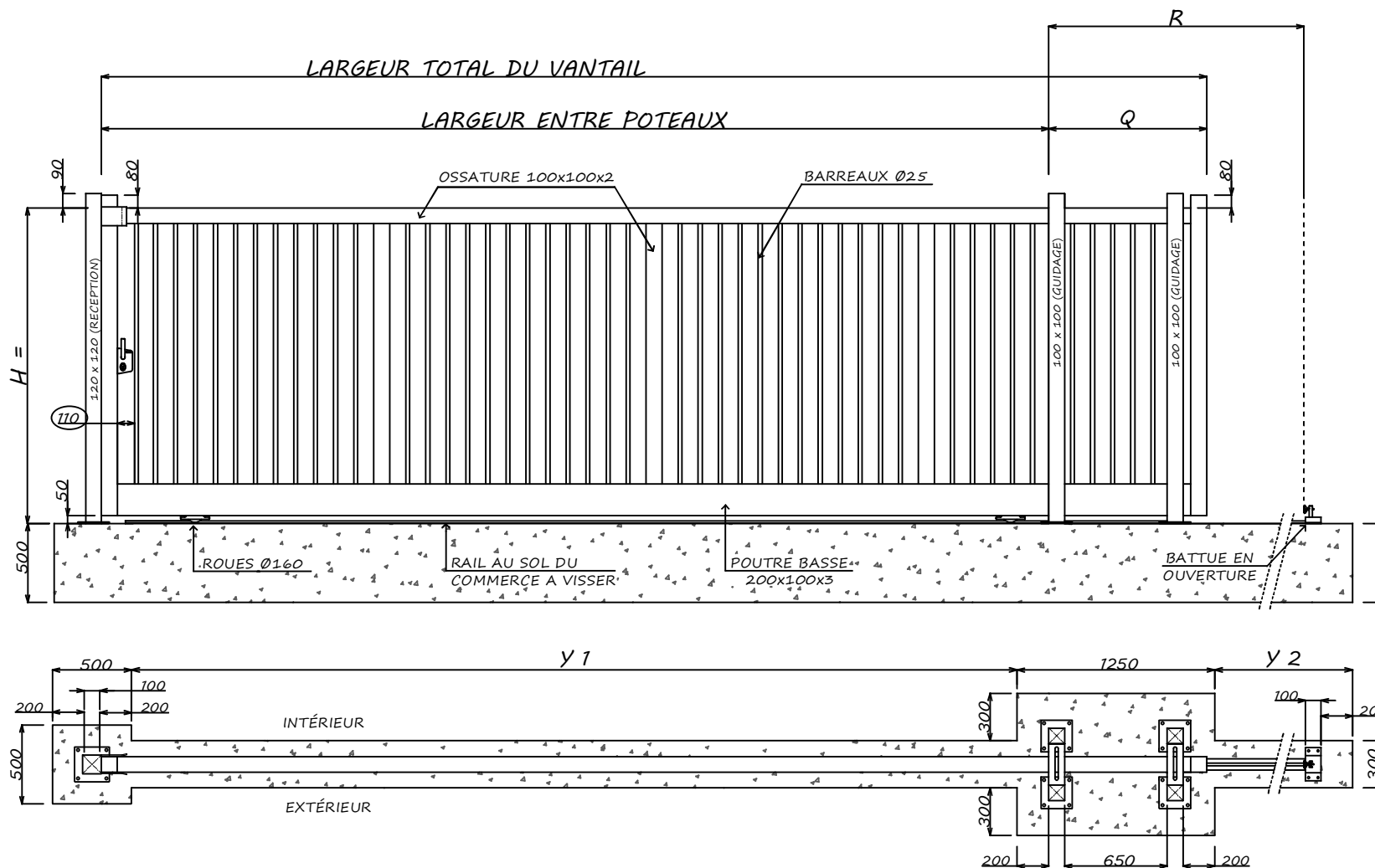

SENS D'OUVERTURE:

GAUCHE

DROIT

RAL: _____

VOTRE CHOIX	
HAUTEURS	
1200mm	<input type="checkbox"/>
1500mm	<input type="checkbox"/>
1700mm	<input type="checkbox"/>
2000mm	<input type="checkbox"/>
2200mm	<input type="checkbox"/>
2500mm	<input type="checkbox"/>

VOTRE CHOIX	
PASSAGE	
11000mm	<input type="checkbox"/>
12000mm	<input type="checkbox"/>

3 Montants Intermédiaires

INFORMATIONS DU PORTAIL

INFORMATIONS DU MASSIF BÉTON

DIM FEUILLE A4
Scale VARIES

LARGEUR ENTRE POTEAUX (mm)	Q = QUEUE COULISSANT (mm)	LONGEUR TOTAL DU VANTAIL (mm)	R = REFOULEMENT DU PORTAIL (mm)	POIDS DU VANTAIL (Kg)					
				H-1200	H-1500	H-1700	H-2000	H-2200	H-2500

MASSIFS Y 1 (mm)	MASSIFS Y 2 (mm)	TOTAL MASSIF (mm)
------------------	------------------	-------------------

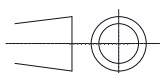

11000

1000

12000

11900

364

397

418

451

473

505

10610

11100

23460



12000

1000

13000

12900

391

425

448

483

506

541

11610

12100

25460

COULISSANT C200 (B) POTEAUX: RECEPTION | GUIDAGE

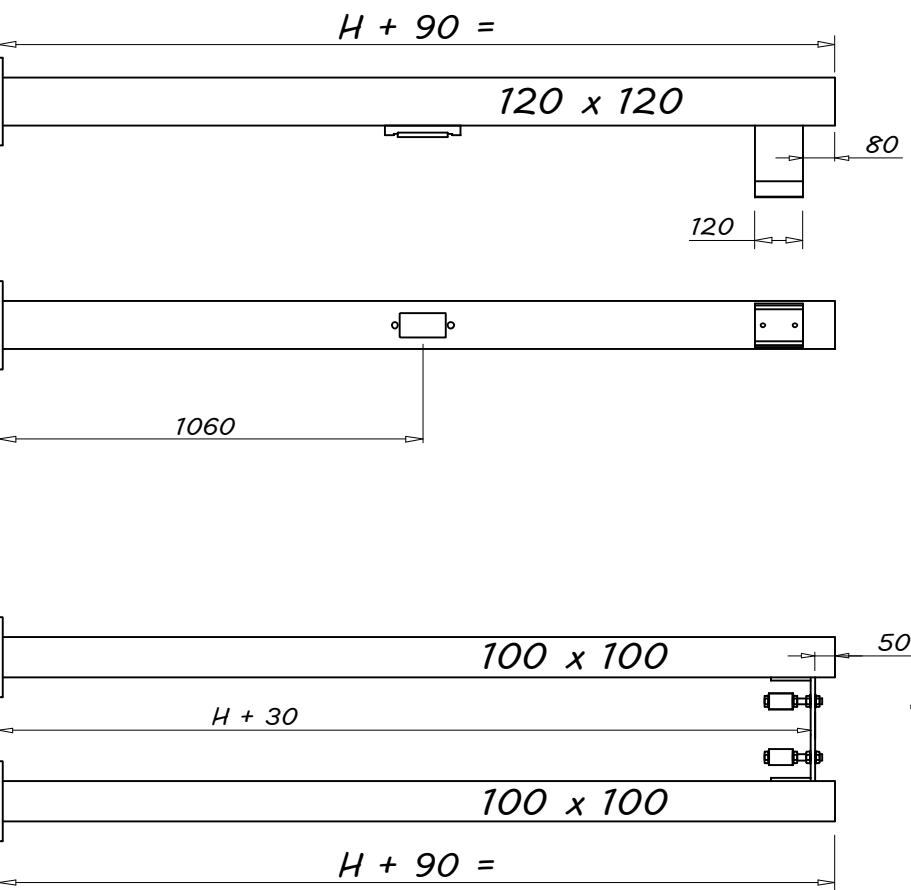

SERRURE LOGICINDX

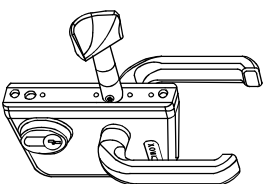

GACHE LOGICINDX

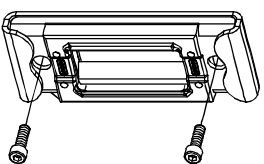

RAIL A VISSER DU COMMERCE

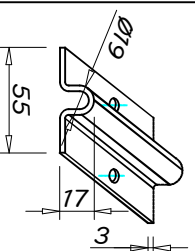

SECTION DES POTEAUX = 100X100X2 et 120X120X3

POTEAU DE RECEPTION

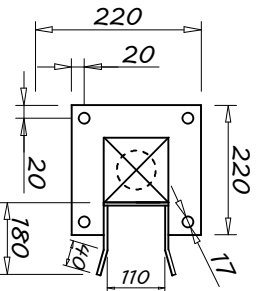

PORTIQUE DE GUIDAGE

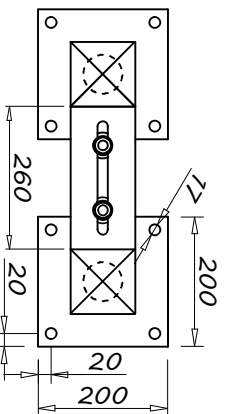

PLATINE DE RECEPTION

